

Materiál na zasadnutie Mestského zastupiteľstva v Kežmarku

Predkladá:	Primátor mesta
Na rokovanie dňa:	29.04.2024
K bodu programu:	02.
Názov materiálu:	Schválenie programu Mestského zastupiteľstva v Kežmarku, voľba návrhovej komisie, volebnej komisie, určenie overovateľov zápisnice a zapisovateľky
Obsah materiálu:	1. Dôvodová správa. 2. Návrh na uznesenie.
Potrebné k schváleniu:	nadpolovičná väčšina prítomných poslancov
Počet strán materiálu:	5
Meno funkcia a podpis predkladateľa:	PhDr. Mgr. Ján Ferenčák, MBA primátor mesta



Pre potreby rokovania MsZ je potrebné schváliť program zasadnutí MsZ. V zmysle novely zákona o obecnom zriadení hlasuje MsZ najskôr o predložennom návrhu programu väčšinou prítomných poslancov. Následné návrhy na zmenu a doplnenie programu rokovania MsZ sú schvaľované v zmysle novely nadpolovičnou väčšinou všetkých poslancov.

Návrh na uznesenie:

Mestské zastupiteľstvo v Kežmarku

s c h v a ľ u j e

program rokovania Mestského zastupiteľstva v Kežmarku takto:

Program:

1. Otvorenie
2. Schválenie programu Mestského zastupiteľstva v Kežmarku, voľba návrhovej komisie, volebnej komisie, určenie overovateľov zápisnice a zapisovateľky
3. Správa hlavného kontrolóra o plnení uznesení
4. Správa hlavného kontrolóra mesta Kežmarok o kontrolnej činnosti za rok 2023
5. Správa hlavného kontrolóra o vykonanej kontrole
6. Prerokovanie upozornenia prokurátora zo dňa 9.4.2024
7. Prerokovanie upozornenia prokurátora zo dňa 23.4.2024
8. Správa o činnosti Mestskej polície v Kežmarku za rok 2023
9. Správa o plnení Komunitného plánu sociálnych služieb (KPSS) mesta Kežmarok na roky 2023 – 2030 za obdobie roka 2023
10. Návrh na zmenu rozpočtu Mesta Kežmarok pre rok 2024
11. Všeobecne záväzné nariadenie mesta Kežmarok č./2024, ktorým sa ustanovujú názvy ulíc Agátová, Brezová, Dubová, Javorová, Lipová, Platanová a Topoľová
12. Všeobecne záväzné nariadenie mesta Kežmarok č./2024 - Trhový poriadok príležitostného trhu – festival Európske ľudové remeslo
13. Návrh na menovanie riaditeľa Verejnoprospešných služieb Mesta Kežmarok
14. Schválenie rozšírenia predmetu podnikania Verejnoprospešných služieb Mesta Kežmarok
15. Schválenie predĺženia platnosti Programu hospodárskeho a sociálneho rozvoja mesta Kežmarok na roky 2014-2024 do 30.09.2024
16. Návrh na rozdelenie dotácií pre športové kluby podľa VzN č. 3/2016
17. Návrh na rozdelenie dotácií pre kultúrne kluby podľa VzN č. 3/2016
18. Usporiadanie vzťahov k nehnuteľnostiam
 - 18.1. Návrh na opakovaný nájom mestských bytov v bytových domoch na ulici Košická 2224/12, Lanškrounská 2501/1A, Lanškrounská 2527/1B, Kežmarok pre nájomcov bytov v predmetných bytových domoch
 - 18.2. Návrh na prenájom mestských bytov pre Helenu Bachledovú, Dušana Solusa, Jána Gnebusa
 - 18.3. Návrh na prenájom nebytových priestorov v objekte „Centrum integrovanej zdravotnej starostlivosti Kežmarok“, Huncovská 2636/40, Kežmarok pre PAFA, s.r.o., Koperníkova 1706/28, Poprad
 - 18.4. Návrh na prenájom časti nebytových priestorov, garážového miesta v objekte „Centrum integrovanej zdravotnej starostlivosti Kežmarok“, Huncovská 2636/40, Kežmarok pre PAFA, s.r.o., Koperníkova 1706/28, Poprad



- 18.5. Návrh na úpravu uznesenia č. 44/2022 zo dňa 06.05.2022 - prenájom nebytových priestorov v objekte Centra integrovanej zdravotnej starostlivosti, Huncovská 2636/40, Kežmarok pre ARCHIMEDICA, s.r.o., Eubická cesta 1099/52, Kežmarok
- 18.6. Návrh na úpravu uznesenia č. 74/2022 zo dňa 23.06.2022 - prenájom nebytových priestorov v objekte Centra integrovanej zdravotnej starostlivosti, Huncovská 2636/40, Kežmarok pre ADOS NÁDEJ, s.r.o., Suchá hora 22, Kežmarok
- 18.7. Návrh na úpravu uznesenia č. 75/2022 zo dňa 23.06.2022 - prenájom nebytových priestorov v objekte Centra integrovanej zdravotnej starostlivosti, Huncovská 2636/40, Kežmarok pre Efetta, s.r.o., Zochova 1706/53, Kežmarok
- 18.8. Návrh na prenájom časti nebytových priestorov, garážového miesta v objekte „Centrum integrovanej zdravotnej starostlivosti Kežmarok“, Huncovská 2636/40, Kežmarok pre SMILEY s.r.o., Na kopci 1842/76, Veľká Lomnica
- 18.9. Návrh na prenájom časti nebytových priestorov, garážového miesta v objekte „Centrum integrovanej zdravotnej starostlivosti Kežmarok“, Huncovská 2636/40, Kežmarok pre ADOS NÁDEJ, s.r.o., Suchá Hora 22, Kežmarok
- 18.10. Návrh na prenájom malej a novej telocvične s príslušenstvom v objekte Mestskej športovej haly Vlada Jančeka, Nižná brána 2250/19, Kežmarok pre Tanečno športové centrum TEMPO Kežmarok, Nižná brána 982/10, Kežmarok
- 18.11. Návrh na prenájom veľkej telocvične s príslušenstvom v objekte Mestskej športovej haly Vlada Jančeka, Nižná brána 2250/19, Kežmarok pre Školu umeleckého priemyslu, Slavkovská 1040/19, Kežmarok
- 18.12. Návrh na prenájom malej telocvične bez príslušenstva v objekte Základnej školy s materskou školou, Nižná brána 1595/8, Kežmarok pre Alena Baltazárovičová, Družstevná 524/16, Podolínec
- 18.13. Návrh na prenájom nebytových priestorov v objekte Zimného štadióna, Trhovište 748/2, Kežmarok formou obchodnej verejnej súťaže a schválenie jej podmienok
- 18.14. Návrh na prenájom nebytových priestorov v objekte Hlavné námestie 118/3, Kežmarok formou obchodnej verejnej súťaže a schválenie jej podmienok (bývalé Alter ego)
- 18.15. Návrh na prenájom nebytových priestorov v objekte Hlavné námestie 118/3, Kežmarok formou obchodnej verejnej súťaže a schválenie jej podmienok (bývalé Hudobniny)
- 18.16. Návrh na prenájom nebytových priestorov v objekte Regionálna tržnica, Baštová 2640/3, Kežmarok formou obchodnej verejnej súťaže a schválenie jej podmienok
- 18.17. Návrh na úpravu výšky nájomného na prenájom pozemku vo vlastníctve Obce Dolná Strehová, Hlavná 52/75, Dolná Strehová pre Mesto Kežmarok, Hlavné námestie 1, Kežmarok
- 18.18. Návrh na zriadenie vecného bremena na uloženie inžinierskych sietí na pozemkoch v k. ú. Kežmarok v rámci stavby „Odberné elektrické zariadenie na pozemku parc. č. KN-C 2351/14, k.ú. Kežmarok“ v prospech Ing. Miroslavy Siskovej, Košická 1, Kežmarok
- 18.19. Návrh na zriadenie vecného bremena na uloženie inžinierskych sietí na pozemkoch v k. ú. Kežmarok, SO 01 Elektrická prípojka NN (nová RIS) v prospech VSD, a.s., Mlynská 31, Košice a SO 02 Odberné elektrické zariadenie v prospech Jozefa Kovalčíka, Krvavé pole 46, Kežmarok v rámci stavby „Garáž, Kežmarok, Gen. Štefánika 3017, parc. KN-C č. 701“
- 18.20. Návrh na zriadenie vecného bremena na uloženie inžinierskych sietí na pozemkoch v k. ú. Kežmarok SO 01 Elektrická prípojka NN (nová RIS) v prospech VSD, a.s., Mlynská 31, Košice a SO 02 Odberné elektrické zariadenie v prospech SLOVANET, a.s., Záhradnícka 151, Bratislava v rámci stavby „SLOVANET – odberné elektrické zariadenie, Kežmarok, ul. J. Záborského, parc. KN-C č. 3342/2“
- 18.21. Návrh na zriadenie vecného bremena na uloženie inžinierskych sietí na pozemkoch v k. ú. Kežmarok SO 05 Elektrická prípojka v prospech Operačného strediska záchrannej zdravotnej služby Slovenskej republiky, Trnavská cesta 8/A, Bratislava - Ružinov v rámci stavby “Dvojposádková stanica ZZS”
- 18.22. Návrh na úpravu uznesenia MsZ č. 136/2022 zo dňa 23. 06. 2022 na zriadenie vecného bremena na uloženie inžinierskych sietí na pozemkoch v k. ú. Kežmarok v rámci stavby „Dva rodinné domy Kežmarok, Kláštorňá



- ulica“ v prospech Ing. Stanislava Šoltéša s manželkou Ľubomírou Šoltésovou, S. Tomášika 2419/23, Kežmarok
- 18.23. Návrh na zriadenie vecného bremena na uloženie inžinierskych sietí na pozemkoch v k. ú. Kežmarok v rámci stavby „Dva rodinné domy Kežmarok, Kláštorňá ulica“ v prospech Východoslovenskej distribučnej, a.s., Mlynská 31, Košice
- 18.24. Návrh na úpravu uznesenia MsZ č. 15/2022 zo dňa 24. 02. 2022 na zriadenie vecného bremena na uloženie inžinierskych sietí na pozemkoch v k. ú. Kežmarok v rámci stavby „RD Brodanskí“ v prospech MVDr. Evy Brodanskej, Nábřežná 2, Kežmarok
- 18.25. Návrh na úpravu uznesenia č. 355/2023 zo dňa 25.09.2023 na zriadenie bezodplatného vecného bremena na častiach pozemkov v k. ú. Tatranská Lomnica – umiestnenie stavby cyklochodníka a prechod prejazd v rámci stavby „Cyklistický chodník na trase Tatranská Lomnica – Tatranská Kotlina“ v prospech Mesta Vysoké Tatry, Starý Smokovec 18001, Vysoké Tatry
- 18.26. Návrh na vzatie na vedomie zmeny podielu nebytového priestoru na spoločných častiach a spoločných zariadeniach domu, na príslušenstve a spoluvlastníckeho podielu k pozemku v bytovom dome na ulici Gen. Štefánika, súpisné číslo 930
- 18.27. Návrh na súhlas s prevodom nehnuteľného majetku vo vlastníctve Kežmarok Invest, s.r.o., Hlavné námestie 1, Kežmarok a jeho nadobudnutie do majetku Mesta Kežmarok, Hlavné námestie 1, Kežmarok
- 18.28. Návrh na súhlas s prevodom nehnuteľného majetku vo vlastníctve Technické služby, s.r.o. Kežmarok, Hlavné námestie 1, Kežmarok a jeho nadobudnutie do majetku Kežmarok Invest, s.r.o., Hlavné námestie 1, Kežmarok
- 18.29. Návrh na súhlas so zmenou termínu stavebno-technického preinvestovania nájomného do predmetu nájmu - Nemocnica Dr. Vojtecha Alexandra v Kežmarku n.o., Huncovská 1788/42, Kežmarok
- 18.30. Návrh na predaj nebytového priestoru č. 3 v polyfunkčnom objekte Hlavné námestie 114/11, Kežmarok formou obchodnej verejnej súťaže a schválenie jej podmienok
- 18.31. Návrh na výkup pozemkov v k. ú. Kežmarok na Michalskej ulici od SLOVENSKÁ REPUBLIKA - Ministerstvo hospodárstva SR, Mlynské nivy 44/a, Bratislava 212
- 18.32. Návrh na zriadenie vecného bremena na uloženie inžinierskych sietí na pozemkoch v k. ú. Kežmarok, v prospech ZEDA SLOVAKIA s.r.o., Nižná brána 2028, 060 01 Kežmarok v rámci stavby „Apartmánový dom Kamenná baňa“
- 18.33. Návrh na prenájom trávinatej plochy s príslušenstvom v objekte Futbalového štadióna F2, Tvarožnianska 990/3, Kežmarok pre LK Kežmarský šíp 1992, Severná 1489/11, Kežmarok
19. Konanie o návrhu vo veci ochrany verejného záujmu a zamedzenia rozporu záujmov
20. Konanie o návrhu vo veci ochrany verejného záujmu a zamedzenia rozporu záujmov
21. Konanie o návrhu vo veci ochrany verejného záujmu a zamedzenia rozporu záujmov
22. Rôzne
23. Interpelácie
24. Záver

PhDr. Mgr. Ján Ferenčák, MBA
primátor mesta

Pre potreby rokovania MsZ je potrebné zvoliť alebo určiť dočasné orgány a funkcie.



Návrh na uznesenie:

Mestské zastupiteľstvo v Kežmarku

v o l í do návrhovej komisie:

p. poslankyňu: Ing. Janku Gantnerovú

p. poslanca : Mgr. Jaroslava Božoňa

v o l í do volebnej komisie:

p. poslankyňu: PhDr. Martu Sabolovú

p. poslanca: Ing. Vojtecha Wagnera

p. poslankyňu: Ing. Eleonóru Levicku

za predsedu komisie

za člena komisie

za člena komisie

b e r i e n a v e d o m i e

- primátorom určených overovateľov zápisnice:

p. poslanca: Mgr. Ondreja Jankuru

p. poslanca : Mgr. Michala Gáborčíka

- primátorom určenú zapisovateľku

p. Veroniku Klukošovskú



KEŽMAROK
MODERNÝ • DYNAMICKÝ • HISTORICKÝ

M E S T O K E Ž M A R O K



Mesto Kežmarok
Hlavný kontrolór
Hlavné námestie 1, 060 01 Kežmarok



Materiál na zasadnutie Mestského zastupiteľstva v Kežmarku

Predkladá : **Hlavný kontrolór mesta**

Na rokovanie dňa: **29.04.2024**

K bodu programu: **3.**

Názov materiálu: **Správa o plnení uznesení prijatých Mestským zastupiteľstvom v Kežmarku ku dňu 15.04.2024 za kontrolované obdobie roka 2024 a predchádzajúce obdobia**

Obsah materiálu: **1. Návrhy na uznesenia**

Potrebné k schváleniu: **- Nadpolovičná väčšina prítomných**

Počet strán materiálu: **2**

Prílohy k ZM: **-**

Meno funkcia
a podpis
predkladateľa: **JUDr. Mgr. Ondrej Teraj
Hlavný kontrolór mesta Kežmarok**



Mesto Kežmarok
Hlavný kontrolór
Hlavné námestie 1, 060 01 Kežmarok

V Y H O D N O T E N I E
Stavu plnenia uznesení prijatých Mestským zastupiteľstvom
v Kežmarku ku dňu 15.04.2024

Rok **2023** :

V priebežnom plnení zostávajú **2** uznesenia č. 442, 448.

Sú to uznesenia týkajúce sa majetkovoprávných vecí. V prípade uznesenia č. 442 kde ide o nájomný vzťah bude v najbližšej dobe vykonaná ohľadom výšky prenájmu úprava znenia uznesenia a v prípade uznesenia č. 448 ide o zriadenie vecného bremena, kde sa čaká na dodanie potrebných materiálov od nájomcu.

Okrem toho nebolo čiastočne plnené uznesenie č. 456, ktorým bol schválený plán zasadnutí MsZ na rok 2024, kde boli stanovené termíny zasadnutia na 29.1.2024 a 25.3.2024, ktoré sa v daných termínoch neuskutočnili.

Návrh na uznesenie:

Mestské zastupiteľstvo v Kežmarku berie na vedomie správu o plnení uznesení prijatých Mestským zastupiteľstvom v Kežmarku ku dňu 15.04.2024, za kontrolované obdobie roka 2024 a predchádzajúce obdobia.



Mesto Kežmarok
Hlavný kontrolór
Hlavné námestie 1, 060 01 Kežmarok



Materiál na zasadnutie Mestského zastupiteľstva v Kežmarku

Predkladá : **Hlavný kontrolór mesta**

Na rokovanie dňa: **29.04.2024**

K bodu programu: **4**

Názov materiálu: **Správa hlavného kontrolóra Mesta Kežmarok
o kontrolnej činnosti za rok 2023**

Obsah materiálu: 1. Návrhy na uznesenia

Potrebné k schváleniu: - Nadpolovičná väčšina prítomných

Počet strán materiálu: 36

Prílohy k ZM: -

Meno funkcia
a podpis
predkladateľa: **JUDr. Mgr. Ondrej Teraj
Hlavný kontrolór mesta Kežmarok**



Mesto Kežmarok
Hlavný kontrolór
Hlavné námestie 1, 060 01 Kežmarok

S p r á v a o kontrolnej činnosti hlavného kontrolóra mesta Kežmarok za rok 2023

V zmysle § 18f ods. 1 písm. e) zákona č. 369/1990 Zb. o obecnom zriadení v znení neskorších predpisov, predkladám na rokovanie Mestského zastupiteľstva mesta Kežmarok súhrnú správu o kontrolnej činnosti hlavného kontrolóra mesta Kežmarok za kalendárny rok 2023.

V priebehu hodnoteného obdobia som vykonával kontrolnú činnosť, rozsah ktorej vyplýval z príslušných ustanovení zákona č. 369/1990 Z. z. o obecnom zriadení v znení neskorších predpisov (ďalej len „zákon o obecnom zriadení“), v súlade s Plánom kontrolnej činnosti hlavného kontrolóra mesta Kežmarok na 1. Polrok 2023, schváleného uznesením Mestského zastupiteľstva v Kežmarku č. 350/2022, zo dňa 14.12.2022, na 2. Polrok 2023, schváleného uznesením Mestského zastupiteľstva v Kežmarku č. 166/2023, zo dňa 14.6.2023, ako aj v súlade so žiadosťou primátora Mesta Kežmarok.

Pri výkone kontrolnej činnosti som postupoval podľa pravidiel, ktoré ustanovuje osobitný zákon, zákon NR SR č. 357/2015 Z. z. o finančnej kontrole a audite a o zmene a doplnení niektorých zákonov v znení neskorších predpisov.

Kontrolnej činnosti podľa zákona o obecnom zriadení podlieha :

- mestský úrad,
- rozpočtové a príspevkové organizácie zriadené mestom,
- právnické osoby, v ktorých má obec majetkovú účasť,
- iné osoby, ktoré nakladajú s majetkom obce alebo ktorým bol majetok obce prenechaný na užívanie, a to v rozsahu dotýkajúcom sa tohto majetku,
- osoby, ktorým boli poskytnuté z rozpočtu obce účelové dotácie alebo návratné finančné výpomoci, či nenávratné finančné výpomoci podľa osobitného predpisu v rozsahu nakladania s týmito prostriedkami.

Kontrolná činnosť hlavného kontrolóra bola v roku 2023 vykonávaná v rozsahu stanovenom v § 18d zákona o obecnom zriadení a spočívala v kontrole zákonnosti, účinnosti, hospodárnosti a efektívnosti pri hospodárení a nakladaní s majetkom mesta, kontrole dodržiavania všeobecne záväzných právnych predpisov vrátane nariadení mesta, kontrole plnenia uznesení mestského zastupiteľstva, kontrole dodržiavania interných predpisov mesta a kontrole plnenia ďalších úloh stanovených osobitnými predpismi. Kontrolný proces je neoddeliteľnou súčasťou riadenia samosprávy v Meste Kežmarok a jeho hospodárenia s verejnými prostriedkami a zároveň plní jednu z dôležitých funkcií kontroly a to spätnej väzby.



Kontrolná činnosť bola realizovaná v súlade s príslušnými ustanoveniami všeobecne záväzných právnych predpisov, interných noriem a nariadení a to najmä:

- zákona č. 369/1990 Zb. o obecnom zriadení v znení neskorších predpisov,
- č. 357/2015 Z. z. o finančnej kontrole a audite a o zmene a doplnení niektorých zákonov,
- zákona č. 583/2004 Z. z. o rozpočtových pravidlách územnej samosprávy a o zmene a doplnení niektorých zákonov v znení neskorších predpisov,
- zákona č. 523/2004 Z. z. o rozpočtových pravidlách verejnej správy a o zmene a doplnení niektorých zákonov v znení neskorších predpisov,
- zákona č. 138/1991 Zb. o majetku obcí v znení neskorších predpisov,
- všeobecne záväzných nariadení a interných aktov riadenia Mesta Kežmarok.

1. Výkon kontrolnej činnosti podľa schválených plánov kontrolnej činnosti :

1.1

Kontrola výberu príspevkov zákonného zástupcu na čiastočnú úhradu výdavkov v materských školách zriadených mestom Meste Kežmarok, vo vybraných obdobiach rokov 2021 a 2022.

Predmetná kontrola bola vykonaná najmä v nadväznosti na dodržiavanie :

1. Zákona č. 245/2008 Z. z. o výchove a vzdelávaní (školský zákon) a o zmene a doplnení niektorých zákonov,
2. Zákona č. 583/2004 Z.z. o rozpočtových pravidlách územnej samosprávy a o zmene a doplnení niektorých zákonov v znení neskorších predpisov,
3. Zákona č. 357/2015 Z.z. o finančnej kontrole a audite a o zmene a doplnení niektorých zákonov,
4. Zákona č. 431/2002 Z.z. o účtovníctve v znení neskorších predpisov,
5. Zákona č. 369/1990 Zb. o obecnom zriadení v znení neskorších predpisov,
6. Všeobecne záväzného nariadenia mesta Kežmarok č. 6/2017 v znení VZN č. 7/2019 a VZN

Cieľom a účelom kontroly bolo :

Zistiť, či postup zamestnancov kontrolovaného subjektu pri hospodárení s poskytnutými finančnými prostriedkami bol v súlade s platnými všeobecne záväznými právnymi predpismi a prijatým VZN mesta Kežmarok. V rámci kontroly u kontrolovaného subjektu bolo preverované dodržiavanie a uplatňovanie § 28 zákona č. 245/2008 Z. z. o výchove a vzdelávaní a o zmene a doplnení niektorých zákonov, pri výbere príspevku zákonného zástupcu na čiastočnú úhradu výdavkov materskej školy zriadenej mestom, ako i správnosť jeho výberu.

Podľa § 28 ods. 5 zákona č. 245/2008 Z. z. o výchove a vzdelávaní (školský zákon) a o zmene a doplnení niektorých zákonov výšku mesačného príspevku zákonného zástupcu na čiastočnú úhradu výdavkov materskej školy zriadenej obcou, určí zriaďovateľ všeobecne záväzným nariadením. Zákonodarca v ods. 6/ stanovuje taxatívne, kedy sa príspevok neuhrádza a v ods.



7/ dáva možnosť zriaďovateľovi ak je ním obec, aby si vo VZN určil podmienky zníženia, zvýšenia alebo odpustenia tohto príspevku. Na základe vyššie uvedeného, predmetom kontroly bola kontrola dodržiavania Všeobecne záväzného nariadenia č. 6/2017, v znení VZN č. 7/2019 a VZN č. 5/2020, ktorými sa určuje výška príspevku na činnosť materských škôl, základných umeleckých škôl a školských zariadení, ktoré sú zriadené mestom Kežmarok (ďalej len „VZN“).

V zmysle uvedených VZN tvorí mesačný príspevok, ktorý je povinný uhrádzať rodič, alebo iná fyzická osoba než rodič, ktorá má dieťa zverené do osobnej starostlivosti alebo do pestúnskej starostlivosti na základe rozhodnutia súdu (ďalej len zákonný zástupca) príspevok za pobyt dieťaťa v materskej škole v zmysle čl. 2/ VZN.

Kontrola bola vykonaná za roky 2021 - 2022 a to náhodným výberom v jednotlivých mesiacoch daného roka tak, aby zohľadňovala špecifiká jednotlivých mesiacov v danom roku. Ku kontrole boli predložené všetky potrebné prehľady a výkazy o celkovom počte zapísaných detí, z ktorých bolo zrejmé vekové rozdelenie detí do 3 rokov a nad 3 roky veku, či MŠ poskytuje z hľadiska organizácie výchovy poldennú výchovu a vzdelávanie alebo celodennú výchovu a vzdelávanie, keďže od toho sa odvíja aj výška mesačného príspevku za pobyt dieťaťa v MŠ, ako aj to či a koľko detí je od poplatkov oslobodených v zmysle § 28 ods. 6 školského zákona. Ďalej boli ku kontrole predložené všetky účtovné a iné doklady potrebné k prevereniu úplnosti a správnosti úhrady a účtovania príspevku.

V rámci kontroly bola vykonaná kontrola vo všetkých Materských školách, ktorých zriaďovateľom je mesto Kežmarok.

Kontrola v rozpočtovej organizácii mesta Základnej škole s Materskou školou Nižná Brana Kežmarok

Prehľad o obdobiach, počte detí, predpise a výške vybraných finančných prostriedkov za kontrolované obdobia :

Obdobie (mesiac)	Počet zapísaných detí	Z toho Predškolákov	Deti do 3 rokov	Deti nad 3 roky	Predpis Úhrady	Skutočný Výber	Rozdiel v €
2/2021	71	25	8	63	894	898	+ 4,00
5/2021	69	25	3	66	683	680	- 3,00
9/2021	72	26	7	61	805	815	+10,00
11/2021	72	26	9	63	931	931	0
1/2022	72	25	7	65	870	872	+2,00
3/2022	72	27	5	67	744	744	0
6/2022	72	27	3	69	644	646	+2
10/2022	86	25	11	75	1213	1218	+5



Mesto Kežmarok
Hlavný kontrolór
Hlavné námestie 1, 060 01 Kežmarok

Kontrola v rozpočtovej organizácii mesta Materská škola ul. K. Kuzmányho 41, Kežmarok

Prehľad o obdobiach, počte detí, predpise a výške vybraných finančných prostriedkov za kontrolované obdobia :

Obdobie (mesiac)	Počet zapísaných detí	Z toho Predškolákov	Deti do 3 rokov	Deti nad 3 roky	Predpis Úhrady	Skutočný Výber	Rozdiel v €
2/2021	168	40	17	111	2280	1835	-445
3/2021	167	40	13	114	2119	1399	-720
7/2021	167	40	4	72	1136	1136	0
10/2021	173	61	26	86	2415	2290	-125
3/2022	173	60	12	101	1913	1811	-102
5/2022	172	59	6	107	1665	1910	+245
10/2022	164	56	18	90	2057	2661	+604
11/2022	164	56	14	94	1909	1883	-26

Kontrola v rozpočtovej organizácii mesta Materská škola ul. Cintorínska č. 3, Kežmarok

Prehľad o obdobiach, počte detí, predpise a výške vybraných finančných prostriedkov za kontrolované obdobia :

Obdobie (mesiac)	Počet zapísaných detí	Z toho Predškolákov	Deti do 3 rokov	Deti nad 3 roky	Predpis Úhrady	Skutočný Výber	Rozdiel v €
3/2021	90	37	1	37	531	601	+70
5/2021	90	37	1	52	726	682	-44
8/2021	91	37	0	54	702	705	+3
9/2021	94	26	16	52	1470	1769	+299
2/2022	95	26	7	54	1046	1063	+17
4/2022	99	26	6	67	1162	1082	-80
10/2022	102	37	12	53	1283	1170	-113
12/2022	105	37	7	61	1134	1236	+102

Kontrola v rozpočtovej organizácii mesta Materská škola ul. Možiarska 1, Kežmarok

Prehľad o obdobiach, počte detí, predpise a výške vybraných finančných prostriedkov za kontrolované obdobia :

Obdobie (mesiac)	Počet zapísaných detí	Z toho Predškolákov	Deti do 3 rokov	Deti nad 3 roky	Predpis Úhrady	Skutočný Výber	Rozdiel v €
2/2021	95	34	9	52	1126	777	-349
3/2021	95	34	5	56	978	732	-246
7/2021	95	34	2	28	464	464	0
11/2021	105	28	21	56	1778	1809	+31



4/2022	105	28	12	65	1445	1567	+122
6/2022	105	28	4	73	1149	1271	+122
8/2022	105	28	4	41	733	1009	+276
10/2022	105	27	5	73	1199	1460	+261

Kontrolné zistenia :

Po vykonaní kontroly v jednotlivých predškolských zariadeniach konštatujem, že každá materská škola si vedie podrobné evidencie a výkazy o všetkých ukazovateľoch podstatných pre vyrúbenie výšky mesačného príspevku za pobyt dieťaťa v materskej škole, keďže tento príspevok je v rámci viaczdrojového financovania MŠ jedným zo zdrojov, z ktorých sa hradia náklady či už osobné alebo prevádzkové materskej školy a je v ich záujme aby neprichádzali o tieto finančné prostriedky.

Pri kontrole bolo zistené, že vyberaná výška príspevku v každej MŠ bola vykonávaná v súlade s platnou legislatívou a prijatými Všeobecno-záväznými nariadeniami Mesta Kežmarok a to podľa veku dieťaťa, z hľadiska organizácie výchovy či už išlo o celodennú výchovu alebo poldennú výchovu a vzdelávanie. Taktiež u detí oslobodených od príspevku ak rodič písomne požiadal od oslobodenia z dôvodov že sa domacosti poskytuje pomoc v hmotnej núdzi, boli tieto skutočnosti podložené priloženými listinnými materiálmi.

Špecifická situácia nastala v jarných mesiacoch roku 2021, kedy v dôsledku prijatia celoštátnych bezpečnostných opatrení v súvislosti s výskytom COVID – 19 bola obmedzená prevádzka v materských školách, čo sa odzrkadlilo aj vo výbere príspevku, čo odzrkadľujú aj nižšie výbery v daných mesiacoch oproti prepisu.

Mesačný príspevok sa uhrádza vopred do 10 dňa v kalendárnom mesiaci, pričom niektoré nižšie výbery v danom mesiaci oproti predpisu vznikli taktiež aj z dôvodu keď niektorí rodičia si neplnili svoju povinnosť a neuhradili príspevok včas, čím im vznikol nedoplatok, ktorý bol po upozornení následne doplatený. Počas výkonu kontroly boli už všetky nedoplatky za kontrolované obdobie vyrovnané v každom kontrolovanom subjekte. Naopak v prípadoch vyššieho výberu príspevku nad predpis bola skutočnosť že rodičia buď uhradili príspevok vo vyššej sume ako bol predpis, čím im vznikol preplatok ktorý sa zúčtoval v nasledujúcom mesiaci, alebo tí ktorí mali nastavené na platbu trvalé príkazy si ich nestihli resp. pozabudli zrušiť a následne boli tieto platby zúčtované a preplatok im bol vrátený riadne súlade so zákonom o účtovníctve.

V rámci kontroly účtovných dokladov súvisiacich s výberom príspevku od rodičov bolo zistené, že tieto boli zúčtované správne, obsahovali všetky náležitosti v zmysle zákona o účtovníctve a taktiež bola vykonávaná predbežná finančná kontrola.

1.2

Kontrola vybavovania sťažností a petícií za rok 2022 na Mestskom úrade v Kežmarku.

Predmetná kontrola bola vykonaná najmä v nadväznosti na dodržiavanie :

1. zákona č. 369/1990 Zb. o obecnom zriadení,
2. zákon č. 85/1990 Zb. o petičnom práve,
3. zákon č. 9/2010 Z. z. o sťažnostiach,
4. smernice mesta Kežmarok č. 5/2017, ktorou sa upravuje postup pri vybavovaní sťažností



a petícií v podmienkach mesta Kežmarok (ďalej len „smernica č. 5/2017“).

Cieľom a účelom kontroly bolo :

- Kontrola dodržiavania a uplatňovania zákona č. 85/1990 Zb. o petičnom práve,
- Kontrola dodržiavania a uplatňovania zákona č. 9/2010 Z.z. o sťažnostiach,
- Kontrola dodržiavania zákonom stanoveného postupu pri vybavovaní petícií, vrátane zabezpečenia resp. vyhotovenia predpísaných písomností,
- Kontrola postupu pri prešetrovaní a vybavovaní sťažností, postupu zabezpečenia, resp. vyhotovenia predpísaných písomností, dodržiavanie príslušnosti na vybavovanie sťažnosti z hľadiska osôb, ktoré sťažnosti prešetrujú a vybavujú a zákonné lehoty na vybavovanie sťažností.

1. Kontrola vybavovania a prešetrovania petícií za rok 2022

Zákonným predpisom vybavovania petícií je zákon č. 85/1990 Zb. o petičnom práve v znení neskorších predpisov (ďalej len zákon o petičnom práve).

V zmysle § 7 ods.2 citovaného zákona ak tento zákon alebo osobitný predpis neustanovuje inak, na prijímanie, evidovanie, vybavovanie a kontrolu vybavovania petícií sa primerane použijú ustanovenia zákona č. 9/2010 Z. z. o sťažnostiach v znení neskorších predpisov. V zmysle § 5 ods. 5 citovaného zákona príslušný orgán verejnej moci je povinný prešetriť a vybaviť petíciu tak, aby zistil skutočný stav veci, jeho súlad alebo rozpor s právnymi predpismi a verejným alebo iným spoločným záujmom. Výsledok vybavenia petície oznámi do 30 pracovných dní od doručenia petície alebo od odstránenia jej nedostatkov podľa odseku 4 tohto paragrafu osobe, ktorá je v petícií určená na zastupovanie v styku s orgánom verejnej moci. Vo zvlášť zložitých prípadoch, príslušný orgán verejnej moci písomne oznámi zástupcovi, že petícia sa vybyví v lehote najneskôr do 60 pracovných dní.

V zmysle § 5 ods. 7 citovaného zákona orgán verejnej moci je povinný zverejniť výsledok vybavenia petície na svojom webovom sídle ak ho má zriadené a na elektronickej úradnej tabuli, ak to technické podmienky umožňujú, a to do desiatich pracovných dní od jej vybavenia.

V podmienkach Mestského úradu v Kežmarku je postup pri vybavovaní petícií okrem zákona bližšie upravený v internom predpise, ktorým je Smernica č. 5/2017, ktorou sa upravuje postup pri vybavovaní sťažností a petícií v podmienkach mesta Kežmarok.

Centrálnu evidenciu petícií v podmienkach MsÚ v Kežmarku vedie Právne oddelenie. Na zaregistrovanie do centrálnej evidencie sú predkladané petície z podateľne MsÚ, resp. priamo od útvarov, ktoré petície prijali na vybavenie, alebo im boli predložené podateľňou MsÚ.

V roku 2022 boli prijaté a zaregistrované v centrálnej evidencii 2 podania, ktoré podľa obsahu spĺňali pojmové znaky petície a to :



Mesto Kežmarok
Hlavný kontrolór
Hlavné námestie 1, 060 01 Kežmarok

Petícia číslo - 1/2022

Predmet petície :

Petícia občanov za zrušenie/obmedzenie pešej zóny a oživenie centra mesta Kežmarok.

Dátum doručenia : 7.1.2022

Dátum odoslania oznámenia o výsledku vybavenia petície: 28.3.2022.

Petícia bola vybavená v zákonnej lehote 60 pracovných dní v zmysle § 5 ods. 5 zákona o petičnom práve (dňa 4.2.2022 písomné oznámenie zástupcovi petičného výboru Miroslavovi Babičovi o predĺžení lehoty, že petícia sa zo zákonných dôvodov vybaví v lehote najneskôr do 60 pracovných dní).

Výsledok vybavenia petície bol zverejnený 1.4.2022 na webovom sídle mesta – úradnej tabuli a centálnej elektronickej úradnej tabuli a tým bol dodržaný § 5 ods. 7 zákona č. 85/1990 Zb. o petičnom práve.

Petícia číslo - 2/2022

Predmet petície :

Petícia obyvateľov sídliska Sever v Kežmarku v ktorej žiadali úplné vylúčenie možnosti výstavby akejkoľvek obytnej budovy – bytovky na pozemku terajšej materskej školy a zároveň vyjadrili stanovisko k zmene územného plánu mesta Kežmarok v danej lokalite.

Dátum doručenia : 17.3.2022

Spôsob vybavenia petície :

Občania majú možnosť ovplyvniť záverečnú podobu územného plánu podaním pripomienok k jeho návrhu. Obsahová stránka doručenej petície priamo súvisela a obsahovo aj smerovala k aktuálnym návrhom zmien a doplnkov k územnému plánu, ktorý sa v tom čase pripravoval a z tohto dôvodu nebolo možné petíciu vybaviť v zmysle zákona o petičnom práve. Z uvedeného dôvodu bola predmetná petícia po jej doručení posudzovaná ako pripomienka k návrhu zmien územného plánu, ktorou sa zaoberalo aj mestské zastupiteľstvo na rokovaní dňa 23.6.2022, ktoré sa prijatím uznesenia č. 70/2022 oboznámilo s vôľou občanov sídliska Sever a mohlo pri hlasovaní o zmene územného plánu na obsah petície prihliadať.

Uvedený postup a spôsob vybavenia petície bol plne v súlade so zákonom o petičnom práve. O spôsobe vybavenia bol písomne informovaný aj predseda petičného výboru Mgr. Pavol Ištók.

Záver :

Vykonanou kontrolou neboli zistené nedostatky dodržiavania zákonom stanoveného postupu pri vybavovaní petícií, vrátane zabezpečenia resp. vyhotovenia predpísaných písomností.

2. Kontrola vybavovania a prešetrovania sťažností za rok 2022

Zákonným predpisom vybavovania sťažností je zákon č. 9/2010 Z. z. o sťažnostiach v znení neskorších predpisov (ďalej len zákon o sťažnostiach).

Mesto Kežmarok má v súlade s § 11 ods. 1 zákona o sťažnostiach vybavovanie sťažností



Mesto Kežmarok
Hlavný kontrolór
Hlavné námestie 1, 060 01 Kežmarok

upravené vnútorným predpisom – ktorým je Smernica č. 5/2017, ktorou sa upravuje postup pri vybavovaní sťažností a petícií v podmienkach mesta Kežmarok, ktorá je účinná od 1.7.2017.

V zmysle § 13 ods. 1 zákona o sťažnostiach príslušný orgán verejnej správy je povinný sťažnosť vybaviť do 60 pracovných dní.

V zmysle § 13 ods. 2 zákona o sťažnostiach ak je sťažnosť náročná na prešetrenie, môže vedúci orgánu verejnej správy alebo ním splnomocnený zástupca lehotu podľa odseku 1 predĺžiť pred jej uplynutím o 30 pracovných dní.

V zmysle § 20 ods. 1 zákona o sťažnostiach je sťažnosť vybavená odoslaním písomného oznámenia výsledku jej prešetrenia sťažovateľovi. V oznámení sa uvedie, či je sťažnosť opodstatnená alebo neopodstatnená.

Centrálnu evidenciu sťažností v podmienkach MsÚ v Kežmarku vedie Právne oddelenie. Na zaregistrovanie do centrálnej evidencie sú predkladané sťažnosti z podateľne MsÚ, resp. priamo od útvarov, ktoré sťažnosť prijali na vybavenie, alebo im boli predložené podateľňou MsÚ.

Po zaevidovaní sťažnosti a posúdení jeho obsahu právne oddelenie na pokyn prednostu prideli sťažnosť na prešetrenie podľa predmetu sťažnosti príslušnému útvaru alebo oddeleniu MsÚ. Ak sa predmet sťažnosti týka viacerých organizačných útvarov MsÚ, určí prednosta príslušný útvar na prešetrenie sťažnosti.

V roku 2022 boli prijaté a zaregistrované v centrálnej evidencii 4 podania, ktoré podľa obsahu spĺňali pojmové znaky sťažnosti a to :

Sťažnosť číslo - 1/2022

Predmet :

Sťažnosť fyzickej osoby na nečinnosť stavebného úradu.

Dátum doručenia : 17.3.2022

Zápisnica o prešetrení sťažnosti: 27.5.2022

Oznámenie výsledku prešetrenia sťažnosti: 1.6.2022

Zo strany mesta bolo oznámenie výsledku prešetrenia sťažnosti zaslané sťažovateľovi v zákonnej 60 dňovej lehote.

Sťažnosť bola po prešetrení vyhodnotená ako čiastočne opodstatnená.

Sťažnosť číslo - 2/2022

Predmet :

Sťažnosť fyzickej osoby na nečinnosť Útvaru úzmného plánu, stavebného poriadku a ŠFRB MsÚ Kežmarok

Dátum doručenia : 18.7.2022

Spôsob vybavenia : Odloženie sťažnosti v zmysle § 6 ods. 3 zákona o sťažnostiach, pretože sťažovateľ pred jej vybavením sťažnosť písomne zobrať späť.



Sťažnosť číslo - 3/2022

Predmet :

Anonymná sťažnosť na vedúcu a zamestnankyňu sociálneho oddelenia MsÚ Kežmarok.

Dátum doručenia : 28.7.2022

Spôsob vybavenia : Odloženie sťažnosti v zmysle § 6 ods. 1 písmn. a/ zákona o sťažnostiach, pretože neobsahovala povinné náležitosti v zmysle § 5 ods. 2 zákona o sťažnostiach.

Sťažnosť číslo - 4/2022

Predmet :

Anonymná sťažnosť na vedúcu a zamestnankyňu sociálneho oddelenia MsÚ Kežmarok.

Dátum doručenia : 28.7.2022

Spôsob vybavenia : Odloženie sťažnosti v zmysle § 6 ods. 1 písmn. a/ zákona o sťažnostiach, pretože neobsahovala povinné náležitosti v zmysle § 5 ods. 2 zákona o sťažnostiach.

Záver :

Pri kontrole **nebolo** zistené pri vybavovaní sťažnosti a petícií na MsÚ v Kežmarku za kontrolované obdobie roku 2022 porušenie všeobecno – záväzných právnych predpisov a ani smernice mesta Kežmarok č. 5/2017, ktorou sa upravuje postup pri vybavovaní sťažností a petícií v podmienkach mesta Kežmarok.

1.3

Kontrola dodržiavania zákonnosti a hospodárnosti pri uzatváraní zmlúv o nájme nebytových priestorov v rozpočtových organizáciach mesta za vybrané obdobia.

Predmetná kontrola bola vykonaná najmä v nadväznosti na dodržiavanie :

1. Zákona č. 40/1964 Zb. Občiansky zákonník,
2. Zákona č. 116/1990 Zb. o nájme a podnájme nebytových priestorov.
3. Zákona č. 369/1990 Zb. o obecnom zriadení,
4. Zásad hospodárenia s majetkom mesta Kežmarok, v platnom znení,
5. Zákona č. 357/2015 Z.z. o finančnej kontrole a audite a o zmene a doplnení niektorých zákonov,
6. Zákona č. 431/2002 Z.z. o účtovníctve v znení neskorších predpisov,
7. Zákona č. 211/2000 Z. z. o slobodnom prístupe k informáciám a o zmene a doplnení niektorých zákonov v znení neskorších predpisov,

Cieľom a účel kontroly :

Predmetom kontroly boli jednotlivé zmluvy o nájme nebytových priestorov uzatvárané v zmysle zákona č. 116/1990 Zb. o nájme a podnájme nebytových priestorov. Predmetom nájmu sú nebytové priestory v správe kontrolovaného subjektu slúžiace na športovú činnosť a to telocvične a vonkajšie športoviská nachádzajúce sa v areáli školy. Priestory si



Mesto Kežmarok
Hlavný kontrolór
Hlavné námestie 1, 060 01 Kežmarok

prenajímajú hlavne športové kluby pôsobiace tak na úrovni mesta ako aj okolia na tréningovú a zápasovú činnosť, ako aj fyzické osoby a rozpočtové organizácie mesta na rôzne športové a voľnočasové pohybové aktivity.

Cieľom kontroly bolo posúdenie zákonných obsahových náležitosti nájomných zmlúv, či pri uzatváraní zmlúv a určovaní sumy nájomného postupuje kontrolovaný subjekt podľa platných Zásad hospodárenia s majetkom mesta Kežmarok v znení dodatkov a taktiež či boli tieto zmluvy riadne zverejnené v zmysle infozákona. Okrem toho boli predmetom kontroly aj účtovné doklady a to faktúry vystavované za prenájom a doklady o úhrade.

V rámci kontroly bola vykonaná kontrola vo vybraných Základných školách, ktorých zriaďovateľom je mesto Kežmarok.

Kontrola v rozpočtovej organizácii mesta Základnej škole s Materskou školou Nižná Brana Kežmarok

Ku kontrole bola vyžiadaná a predložená kompletná dokumentácia k jednotlivým zmluvám vrátane účtovných dokladov za roky 2021 a 2022, ktorá bola spracovaná prehľadne a obsahovala všetky náležitosti.

Kontrolné zistenia :

Vykonanou kontrolou bolo zistené, že v roku **2021** bolo uzatvorených celkovo **13** zmlúv a v roku **2022** bolo uzatvorených **17** zmlúv, ktoré boli všetky podrobené kontrole.

V rámci kontroly bolo zistené, že všetky zmluvy obsahujú podstatné náležitosti v zmysle zákona pre tento typ zmluvy, tieto zmluvy boli podpísané oprávnenými osobami. Zmluvy pred podpisom prešli schvaľovacím procesom v zmysle § 9 ods. 3 Zásad hospodárenia s majetkom mesta, teda tieto boli pred ich podpisom schvaľované buď primátorom mesta, resp. uznesením MsZ.

Predmetom kontroly bolo preveriť či pri určovaní výšky nájomného boli dodržané zásady hospodárenia s majetkom mesta, teda či výška nájomného bola správne určená v zmysle prílohy k týmto zásadám, kde je stanovená výška nájomného, vrátane prevádzkových nákladov podľa druhu prenajatého priestoru v školských zariadeniach. V tejto súvislosti boli prekontrolované všetky zmluvy, kde boli porovnané jednotlivé sumy nájomného podľa druhu prenajatého priestoru určeného v zmluve, so sumami uvedenými v prílohe Zásad hospodárenia s majetkom mesta, kde pri kontrole konštatujem, že neboli zistené rozdiely v sumách nájomného a to ani v prospech, ani neprospech prenajímateľa a nájomné bolo vypočítavane správne.

Kontrola výkonu základnej finančnej kontroly

V zmysle § 7 ods. 1/ zákona č. 357/2015 Z. z. o finančnej kontrole a audite a o zmene a doplnení niektorých zákonov : „Základnou finančnou kontrolou je orgán verejnej správy

povinný overovať vždy súlad každej finančnej operácie alebo jej časti so skutočnosťami uvedenými v § 6 ods. 4 na príslušných stupňoch riadenia.“

*V zmysle § 2 písm. d/ citovaného zákona „finančnou operáciou alebo jej časťou sa rozumie **príjem**, poskytnutie alebo použitie verejných financií, **právny úkon** alebo iný úkon majetkovej povahy“*

V rámci kontroly bolo zistené, že pri uzatvaraní nájomných zmlúv **bola vykonaná základná finančná kontrola**, čím nedošlo k porušeniu § 7 ods. 1/ zákona č. 357/2015 Z. z. o finančnej kontrole a audite a o zmene a doplnení niektorých zákonov. V rámci kontroly bola tiež vykonaná kontrola účtovných dokladov v súvislosti s fakturáciou a platbou úhrad za nájomné. Faktúry obsahovali zákonom predpísané náležitosti, pri všetkých bola riadne vykonaná finančná kontrola.

Kontrola zverejňovania zmlúv

Keďže sa jedná o povinne zverejňované zmluvy podľa § 5a zákona o slobodnom prístupe k informáciám predmetom kontroly bolo zistiť, či boli tieto zákonným spôsobom zverejňované, nakoľko zverejnenie je základnou zákonnou podmienkou účinnosti zmluvy.

Povinne zverejňované zmluvy nadobúdajú účinnosť podľa § 47a Občianskeho zákonníka najskôr dňom nasledujúcim po dni jej zverejnenia. Teda zverejnenie takejto zmluvy je podmienkou nadobudnutia jej účinnosti (a následného plnenia z nej). Ak sa do 3 mesiacov od uzavretia zmluvy táto nezverejnila, platí, že k uzavretiu zmluvy nedošlo.

Od 1.4.2022 platí všeobecná povinnosť zverejňovať povinne zverejňované zmluvy v Centrálnom registri zmlúv (ďalej len „CRZ“). Do uvedenej doby platila pre samosprávy a povinné osoby, ktoré sú ich rozpočtovou alebo príspevkovou organizáciou výnimka v tom, že tieto nemuseli povinne zverejňovať zmluvy v Centrálnom registri zmlúv, ale mohli ich zverejňovať na webovom sídle tejto povinnej osoby a ak ho povinná osoba nemala, tak v Obchodnom vestníku.

Kontrolné zistenie :

- Kontrolou zverejňovania nájomných zmlúv uzatvorených v roku **2021** bolo zistené, že kontrolovaný subjekt **splnil zákonnú povinnosť** zverejniť zmluvy v zmysle zákona č. 211/2000 Z. z. o slobodnom prístupe k informáciám.
- Kontrolou zverejňovania nájomných zmlúv uzatvorených v roku **2022** bolo zistené, že kontrolovaný subjekt **porušil zákonnú povinnosť** zverejniť zmluvy v zmysle zákona č. 211/2000 Z. z. o slobodnom prístupe k informáciám, keďže zo 17 uzatvorených zmlúv boli zákonným spôsobom zverejnené iba 2 zmluvy, všetky ostatné boli zverejnené po viac ako 3 mesačnej zákonnej lehote.

Kontrola v rozpočtovej organizácii mesta Základnej škole Grundschule, Hradné nám. 38 Kežmarok



Kontrolné zistenia :

Vykonanou kontrolou bolo zistené, že v roku **2021** bolo uzatvorených celkovo **6** zmlúv a v roku **2022** bolo uzatvorených **6** zmlúv, ktoré boli všetky podrobené kontrole.

V rámci kontroly bolo zistené, že zmluvy obsahujú podstatné náležitosti v zmysle zákona pre tento typ zmluvy, tieto zmluvy boli podpísané oprávnenými osobami. Zmluvy pred podpisom prešli schvaľovacím procesom v zmysle § 9 ods. 3 Zásad hospodárenia s majetkom mesta, teda tieto boli pred ich podpisom schvaľované buď primátorom mesta, resp. uznesením MsZ.

Zistené nedostatky :

- **Pri kontrole 3 zmlúv bolo zistené, že v nich chýbala podstatná náležitosť zmluvy a to dátum jej podpisu.**

Predmetom kontroly bolo preveriť či pri určovaní výšky nájomného boli dodržané zásady hospodárenia s majetkom mesta, teda či výška nájomného bola správne určená v zmysle prílohy k týmto zásadám, kde je stanovená výška nájomného, vrátané prevádzkových nákladov podľa druhu prenajatého priestoru v školských zariadeniach. V tejto súvislosti boli prekontrolované všetky zmluvy, kde boli porovnané jednotlivé sumy nájomného podľa druhu prenajatého priestoru určeného v zmluve, so sumami uvedenými v prílohe Zásad hospodárenia s majetkom mesta, kde pri kontrole konštatujem, že neboli zistené rozdiely v sumách nájomného a to ani v prospech, ani neprospech prenajímateľa a nájomné bolo vypočítavane správne.

Kontrola výkonu základnej finančnej kontroly

V zmysle § 7 ods. 1/ zákona č. 357/2015 Z. z. o finančnej kontrole a audite a o zmene a doplnení niektorých zákonov : „*Základnou finančnou kontrolou je orgán verejnej správy povinný overovať vždy súlad každej finančnej operácie alebo jej časti so skutočnosťami uvedenými v § 6 ods. 4 na príslušných stupňoch riadenia.*“

V zmysle § 2 písm. d/ citovaného zákona „*finančnou operáciou alebo jej časťou sa rozumie príjem, poskytnutie alebo použitie verejných financií, právny úkon alebo iný úkon majetkovej povahy*“

V rámci kontroly bolo zistené, že pri uzatváraní nájomných zmlúv **nebola vykonaná základná finančná kontrola**, čím došlo k porušeniu § 7 ods. 1/ zákona č. 357/2015 Z. z. o finančnej kontrole a audite a o zmene a doplnení niektorých zákonov. V rámci kontroly bola tiež vykonaná kontrola účtovných dokladov v súvislosti s fakturáciou a platbou úhrad za nájomné.



Faktúry obsahovali zákonom predpísané náležitosti, pri všetkých bola riadne vykonaná finančná kontrola.

Kontrola zverejňovania zmlúv

Kontrolné zistenie :

- Kontrolou zverejňovania nájomných zmlúv uzatvorených v roku **2021** bolo zistené, že kontrolovaný subjekt **porušil zákonnú povinnosť** zverejniť zmluvy na webovej stránke v zmysle zákona č. 211/2000 Z. z. o slobodnom prístupe k informáciám, keďže neboli zverejnené všetky zmluvy. Zmluva uzatvorená dňa 9.9.2021 nebola zverejnená.
- Kontrolou zverejňovania nájomných zmlúv uzatvorených v roku **2022** bolo zistené, že kontrolovaný subjekt **porušil zákonnú povinnosť** zverejniť zmluvy v zmysle zákona č. 211/2000 Z. z. o slobodnom prístupe k informáciám, keďže ani na webovom sídle do 31.3.2022 a od 1.4.2022 ani v CRZ neboli zverejnené **žiadne** zmluvy, teda akoby k uzatvoreniu zmlúv ani nedošlo.

Navrhované odporúčanie na nápravu zistených nedostatkov a na odstránenie príčin ich vzniku :

- Prijat' technické a personálne opatrenia k riadnému zverejňovaniu zmlúv. Poveriť konkrétneho zamestnanca, ktorý bude mať v pracovnej náplni zverejňovanie zmlúv a túto povinnosť výslovne uviesť do pracovnej náplni, nakoľko aj pri predchádzajúcich kontrolách boli v tejto oblasti zistené nedostatky, ktoré pretrvávajú aj naďalej. Povereného zamestnanca preškoliť ako postupovať pri zverejňovaní v Centrálnom registri zmlúv a z vykonaného preškolenia vykonať záznam.
- Po zverejnení zmluvy vytlačiť o tom doklad a tento pred založením zmluvy priložiť ku príslušnej zmluve.
- Pred podpisom každej zmluvy vykonávať zo strany štatutárneho orgánu kontrolu či zmluva obsahuje všetky podstatné náležitosti medzi ktoré patrí aj dátum uzatvorenia zmluvy, spolu s príslušnými osobami podpísať základnú finančnú kontrolu a až následne danú zmluvu podpísať. Štatutárny orgán nesie hlavnú zodpovednosť že zmluva obsahuje všetky náležitosti a že sú splnené zákonné podmienky finančnej kontroly. Inak zodpovedá za jej neplatnosť a všetky právne následky vyplývajúce z takejto neplatnej zmluvy.
- Aj právny úkon je finančná operácia a z tohto dôvodu je nevyhnutné vykonať základnú finančnú kontrolu tak príslušným zamestnancom, ako aj štatutárnym orgánom, ktorý je za jej vykonanie zodpovedný.



1.4

Kontrola agendy personalistiky a miezd a kontrola hospodárenia rozpočtovej organizácie Zariadenia pre seniorov a Zariadenia opatrovateľskej služby Kežmarok za obdobie od 1.1.2021 do 30.6.2023.

Predmetná kontrola bola vykonaná najmä v nadväznosti na dodržiavanie :

1. Zákona č. 311/2001 Z.z. Zákonníka práce účinnom do 30.6.2023,
2. Zákona č. 553/2003 Z.z. o odmeňovaní niektorých zamestnancov pri výkone práce vo verejnom záujme a o zmene a doplnení niektorých zákonov v znení neskorších predpisov,
3. Zákona č. 357/2015 Z.z. o finančnej kontrole a audite a o zmene a doplnení niektorých zákonov,
4. Zákona č. 431/2002 Z.z. o účtovníctve v znení neskorších predpisov,
5. Zákona č. 211/2000 Z. z. o slobodnom prístupe k informáciám a o zmene a doplnení niektorých zákonov v znení neskorších predpisov,
6. Zákona č. 283/2002 Z.z. o cestovných náhradách.

Z hľadiska hospodárenia kontrolovaného subjektu je príjmový rozpočet tvorený prevažne vlastnými príjmami za poskytovanie sociálnych služieb a príjmami z finančného príspevku na poskytovanie sociálnej služby z MPSVaR. Okrem toho ďalší zdroj príjmov tvoria mimorozpočtové prostriedky získané od darcov, príspevky od zriaďovateľa, príspevky od ÚPSVaR na refundáciu miezd pri podpore regionálnej zamestnanosti.

Celkové **príjmy** v rokoch 2021 a 2022 boli nasledovné :

Rok 2021 - 1 702 659 €

Rok 2022 - 1 659 869 €

Celkové bežné **výdavky** v rokoch 2021 a 2022 boli nasledovné :

Rok 2021 - 1 659 137 €

Rok 2022 - 1 645 393 €

Ku kontrole boli vyžiadané podklady pre výkon kontroly. Zo strany kontrolovaného subjektu boli ku kontrole predložené všetky požadované účtovné a iné podklady, z agendy PaM bola predložená personálna a mzdová spisová dokumentácia náhodným výberom proporcionálne zo všetkých úsekov podľa organizačnej štruktúry a to z úseku Ošetrovateľsko – opatrovateľského, úseku Sociálneho, úseku Stravovacieho a úseku Ekonomicko – prevádzkového v celkovom počte 18 osobných spisov.

Účelom kontroly na úseku Personalistiky a miezd bolo vykonať kontrolu úplnosti dokladov v osobných spisoch zamestnancov zahrňujúcu kompletnosť a úplnosť dokladov od prijatia do pracovného pomeru až po kontrolu, vrátane vykonania základnej finančnej kontroly.

Kontrolné zistenia :

Kontrola bola vykonaná u nasledujúcich zamestnancov (z dôvodu ochrany osobných údajov neuvádzam plné mená a priezviská, ale iba iniciály) a pri tejto kontrole boli zistené tieto skutočnosti :



1. Mgr.G. M.

Žiadosť o prijatie do zamestnania – chýba dátum prijatia žiadosti a registratúrna značka

Rozhodnutie o plate – 1.12.2015 – chýba základná finančná kontrola

Udelenie jubilejnej odmeny – chýba základná finančná kontrola

2. J.P.

Poučenie o ochrane osobných údajov, súhlas so spracovaním osobných údajov, Mlčanlivosť, oboznámenie dotknutej osoby, oboznámenie s IT smernicou – všetkých dokumentoch chýbajú dátumy a podpisy zo strany zamestnávateľa,

3. Mgr. P. P.

Dokumentácia obsahovala všetky náležitosti,

4. M. M.

Dokumentácia obsahovala všetky náležitosti,

5. E. I.

- chýba žiadosť o prijatie do zamestnania,

- Dohoda o zmene pracovnej zmluvy – na dokumente chýba dátum uzatvorenia dohody,

- Poučenie o ochrane osobných údajov, súhlas so spracovaním osobných údajov, Mlčanlivosť, oboznámenie dotknutej osoby, oboznámenie s IT smernicou – všetkých dokumentoch chýbajú podpisy zo strany zamestnávateľa a školiteľa,

6. D. Ž.

Dokumentácia obsahovala všetky náležitosti,

7. J. B.

- Pracovná zmluva – chýbajú podpisy na základnej finančnej kontrole,

- Protokol o prevzatí dochádzkového čipu – chýba podpis zamestnávateľa,

- Poučenie o ochrane osobných údajov, súhlas so spracovaním osobných údajov, Mlčanlivosť, oboznámenie dotknutej osoby, oboznámenie s IT smernicou – všetkých dokumentoch chýbajú podpisy zo strany zamestnávateľa a školiteľa,

8. A. S.

- Pracovná zmluva – chýba podpis na základnej finančnej kontrole,

- Poučenie o ochrane osobných údajov, súhlas so spracovaním osobných údajov, Mlčanlivosť, oboznámenie dotknutej osoby, oboznámenie s IT smernicou – všetkých dokumentoch chýbajú podpisy zo strany zamestnávateľa a dátumy,

- Rozhodnutie o plate – chýba základná finančná kontrola,

9. S. O.

- Pri návrhu na zníženie osobného príplatku z 30.12.2022 chýba podpis navrhovateľa – vedúceho zamestnanca, v návrhu je chybné uvedené osobné číslo zamestnanca,

- Rozhodnutie o plate z 1.10.2022 - chýba podpis zodpovednej osoby na základnej finančnej kontrole,

- Dohoda o zmene pracovnej zmluvy z 31.5.2022 – chýba podpis na základnej finančnej kontrole,

- Poučenie o ochrane osobných údajov, súhlas so spracovaním osobných údajov, Mlčanlivosť, oboznámenie dotknutej osoby, oboznámenie s IT smernicou – všetkých dokumentoch chýbajú dátumy preškolenia a podpisu,

10. M. K.

- Pracovná zmluva – chýbajú podpisy na základnej finančnej kontrole,



- Poučenie o ochrane osobných údajov, súhlas so spracovaním osobných údajov, Mlčanlivosť, oboznámenie dotknutej osoby, oboznámenie s IT smernicou – chýbajú dátumy preškolenia a podpisy zamestnávateľa,

11. D. P.

Dokumentácia obsahovala všetky náležitosti,

12. M. M.

- Pracovná náplň od 23.11.2020 – chýba podpis zamestnanca
- Poučenie o ochrane osobných údajov, súhlas so spracovaním osobných údajov, Mlčanlivosť, oboznámenie dotknutej osoby, oboznámenie s IT smernicou – chýbajú podpisy zamestnávateľa,

13. B. M.

- Dokumentácia obsahovala všetky náležitosti,

14. S. K.

- Poučenie o ochrane osobných údajov, súhlas so spracovaním osobných údajov, Mlčanlivosť, oboznámenie dotknutej osoby, oboznámenie s IT smernicou – chýbajú dátumy preškolenia a podpisy zamestnávateľa,
- chýba žiadosť o prijatie do zamestnania

15. J. F.

Dokumentácia obsahovala všetky náležitosti,

16. A. M.

- Žiadosť o prijatie do zamestnania – bez evidenčnej pečiarke kedy bola doručená a bez zaevidovania,
- Rozhodnutie o plate z 1.10.2022 – chýba podpis,
- Poučenie o ochrane osobných údajov, súhlas so spracovaním osobných údajov, Mlčanlivosť, oboznámenie dotknutej osoby, oboznámenie s IT smernicou – chýbajú dátumy preškolenia a podpisy zamestnávateľa,

17. S. V.

Dokumentácia obsahovala všetky náležitosti,

18. M. Š.

- Pracovná zmluva z 27.2.2018 – chýbajúci podpis na základnej finančnej kontrole zodpovednej osoby,
- Rozhodnutie o plate z 1.2.2022 - chýbajúci podpis na základnej finančnej kontrole zodpovednej osoby,

Za uvedené nedostatky nesie zodpovednosť odborný referent vykonávajúci personálnu a mzdovú agendu.

K správnosti zaradenia zamestnancov v pracovnom pomere do jednotlivých platových tied a stupňov podľa započítanej praxe uvádzam, že v tejto oblasti vykonal v čase od 12.5.2023 do 31.5.2023 kontrolu náhodne vybraných osobných spisov Inšpektorát práce Prešov, ktorý v tejto oblasti zistil nedostatky a na základe týchto výsledkov nariadil kontrolovanému subjektu zistené nedostatky odstrániť a prijať opatrenia na odstránenie zistených porušení predpisov a ich príčin.



Po vykonaní uvedenej kontroly zo strany Inšpektorátu práce Prešov, bola na základe príkazu štatutárneho orgánu dňa 2.6.2023 vykonaná interná vnútorná kontrola správnosti zaradenia zamestnancov v pracovnom pomere do jednotlivých platových tíed a stupňov podľa započítanej praxe u všetkých ostatných zamestnancov. V rámci konroly boli zistené nedostatky aj u ďalších a to celkovo u 9 zamestnancov. Na základe toho bola okamžite vykonaná náprava nedostatkov a prijaté opatrenia na odstránenie ich príčin.

Vzhľadom k vyššie uvedeným skutočnostiam nebola zo strany hlavného kontrolóra vykonávaná duplicitná kontrola v tejto oblasti.

Ďalšia kontrola bola vykonaná v týchto oblastiach :

Kontrola poskytovania príspevku na rekreáciu zamestnancov podľa § 152a Zákonníka práce za roky 2021, 2022 a 2023.

Cieľom a účel kontroly :

Vykonať kontrolu poskytnutia príspevku na rekreáciu na základe žiadosti zamestnancov, so zameraním na prekontrolovanie splnenia jednak zákonných podmienok umožňujich vyplatenie tohto príspevku s prihliadnutím na dĺžku pracovného pomeru zamestnanca ako aj prekontrolovanie všetkých dokladov predložených zamestnancami k žiadosti, ktoré boli podkladom k vyplateniu príspevku v zmysle platných právnych predpisov.

Podľa § 152a zákona č. 311/2001 Z. z. Zákonník práce v znení neskorších predpisov (ďalej „Zákonník práce“) zamestnávateľ, ktorý zamestnáva viac ako 49 zamestnancov, poskytne zamestnancovi, ktorého pracovný pomer u zamestnávateľa trvá nepretržite najmenej 24 mesiacov, (výnimkou sú dohody o prácach vykonávaných mimo pracovného pomeru) na jeho žiadosť príspevok na rekreáciu v sume 55 % oprávnených výdavkov, najviac však v sume 275 eur za kalendárny rok. Zamestnanec platí 45% oprávnených nákladov čo je 225 EUR z maximálnej možnej sumy na kalendárny rok (stanovené na 500 EUR). V prípade skráteného pracovného úväzku sa suma - ktorú je zamestnávateľ povinný zamestnancovi poskytnúť - znižuje pomerne k danému úväzku.

Ako oprávnené výdavky sú podľa § 152a ods.4 Zákonníka práce:

- a) služby cestovného ruchu spojené s ubytovaním najmenej na dve prenocovania na území Slovenskej republiky,
- b) pobytový balík obsahujúci ubytovanie najmenej na dve prenocovania a stravovacie služby alebo iné služby súvisiace s rekreáciou na území Slovenskej republiky,
- c) ubytovanie najmenej na dve prenocovania na území Slovenskej republiky, ktorého súčasťou môžu byť stravovacie služby,
- d) organizované viacdenné aktivity a zotavovacie podujatia počas školských prázdnin na území Slovenskej republiky pre dieťa zamestnanca navštevujúce základnú školu alebo niektorý z prvých štyroch ročníkov gymnázia s osemročným vzdelávacím programom.

Zamestnanec je povinný preukázať zamestnávateľovi oprávnené výdavky najneskôr do 30 dní odo dňa skončenia rekreácie predložením účtovných dokladov, ktorých súčasťou musí byť označenie zamestnanca, pričom zamestnávateľ poskytne zamestnancovi príspevok na



rekreáciu po predložení účtovných dokladov v najbližšom výplatnom termíne určenom u zamestnávateľa na výplatu mzdy.

Kontrolovaný subjekt ako zamestnávateľ ktorý zamestnáva viac ako 49 zamestnancov, má povinnosť poskytnúť na základe žiadosti zamestnanca ktorého pracovný pomer trvá nepretržite najmenej 24 mesiacov príspevok na rekreáciu. Ku kontrole boli vyžiadané podklady pre výkon kontroly. Zo strany útvaru personalistiky a miezd bola predložená personálna a mzdová spisová dokumentácia všetkých zamestnancov, ktorí si požiadali o vyplatenie príspevku za kontrolované obdobie.

Kontrolné zistenia :

Vykonanou kontrolou bolo zistené, že v kontrolovanom období roku **2021** požiadalo zamestnávateľa o uhradenie príspevku na rekreáciu **11 zamestnancov**, v roku **2022** požiadalo o príspevok **19 zamestnancov** a do vykonania kontroly požiadalo v roku **2023** o príspevok **6 zamestnancov**, ktorí sa zúčastnili na rekreačnom pobyte alebo ktorých detí sa zúčastnili pobytu v detských táboroch.

Žiadosti obsahovali termín rekreácie alebo pobytu dieťaťa v detskom tábore na území SR, meno zamestnanca, výšku oprávnených výdavkov zaplatených za rekreáciu, osoby ktoré žili v spoločnej domácnosti so žiadateľom a zúčastnili sa na rekreácii, vyhlásenie o úplnosti a pravdivosti všetkých predložených dokladov dátum a podpis žiadateľa.

Prílohami žiadostí boli :

- doklad o úhrade za pobyt,
- kópia bankového výpisu s úhradou rekreačného pobytu alebo iný relevantný doklad o úhrade a preukázanie majiteľa účtu,
- rôzne rezervačné listy a potvrdenia o pobyte,
- faktúry za ubytovanie a poskytnuté služby, ktoré boli vystavené na meno žiadateľa o príspevok, ktoré spĺňali náležitosti účtovného dokladu.

Pri kontrole boli skontrolované všetky žiadosti o vyplatenie príspevku na rekreáciu u všetkých zamestnancov, ktorí požiadali o príspevok, rovnako aj všetky prílohy k žiadostiam.

O vyplatených príspevkoch na rekreáciu je vedená prehľadá evidencia, so všetkými súvisiacimi prílohami.

Záver :

- Vykonanou kontrolou u zamestnancov nebola ani v jednom prípade prekročená stanovená maximálna ročná výška príspevku 275 € a teda zamestnávateľ postupovať v súlade so zákonom.
- Taktiež bol v súlade so zákonom vo všetkých prípadoch poskytnutý príspevok iba zamestnancovi, ktorého pracovný pomer u zamestnávateľa trval nepretržite najmenej 24 mesiacov.
- Zamestnancom boli preplatené iba oprávnené výdavky na rekreáciu, ktorými sú preukázané výdavky zamestnanca na pobytový balík obsahujúci ubytovania najmenej na dve prenocovania a stravovacie služby alebo iné služby súvisiace s rekreáciou na území SR.



Kontrola vedenia pokladničných operácií

V kontrolovanom období boli všetky pokladničné operácie evidované v pokladničnej knihe chronologicky s uvedením počiatočného stavu, súpisu finančných operácií (príjmov a výdavkov za príslušný deň) obratom za príslušný deň a od začiatku účtovného obdobia a vyčíslením konečného zostatku pokladničnej hotovosti.

Účtovná dokumentácia - príjmové a výdavkové pokladničné doklady a pokladničná kniha boli vedené podľa § 4 ods. 5 zákona o účtovníctve tlačiarenským výstupným zariadením výpočtovej techniky prehľadne v informačnom systéme samosprávy CORA GEO. Každý výdavkový (VPD) a príjmový pokladničný doklad (PPD) bol očíslovaný vzostupne a priebežne zaznamenávaný v pokladničnej knihe.

V rámci kontroly boli prekontrolované náhodným výberom :

- rok 2021

- všetky príjmové a výdavkové pokladničné doklady za mesiace :

- marec od poradového čísla 59 až 77,
- júl od poradového čísla 172 až 217
- december od poradového čísla 433 až 498

rok 2022

- všetky príjmové a výdavkové pokladničné doklady za mesiace :

- apríl od poradového čísla 100 až 133,
- august od poradového čísla 305 až 340
- november od poradového čísla 435 až 484

rok 2023

- všetky príjmové a výdavkové pokladničné doklady za mesiace :

- február od poradového čísla 32 až 74,
- máj od poradového čísla 172 až 225

Vykonanou kontrolou a preskúmaním pokladničných dokladov možno konštatovať, že predložené účtovné doklady, boli spracované v súlade s § 7 zákona o účtovníctve a účtovnými zásadami a metódami, prehľadne. Doklady spĺňajú náležitosti § 10 zákona o účtovníctve, tieto sú zoradené vzostupne, spoločne príjmové aj výdavkové, označené poradovým číslom, dátumom, obsahom a účelom účtovnej operácie, ktorý sa premieta aj do účtovania na účtoch účtovnej osnovy a na položkách ekonomickej klasifikácie rozpočtu.

V zmysle § 8 ods. 1 zákona o účtovníctve účtovná jednotka je povinná viesť účtovníctvo správne, úplne, preukázateľne, zrozumiteľne a spôsobom zaručujúcim **trvalosť** účtovných záznamov.

Pri jednotlivých pokladničných dokladoch boli priložené aj doklady z registračných pokladní. Kontrolou bolo zistené, že sú k týmto dokladom vyhotovované fotokópie zaručujúce ich trvalosť, pretože tieto doklady postupne odstupom času strácajú čitateľnosť údajov až takej miery, že v budúcnosti už nebude možné prečítať a identifikovať účtovné informácie.



V zmysle § 6 ods. 2/ zákon č. 357/2015 Z. z. o finančnej kontrole a audite a o zmene a doplnení niektorých zákonov „*Za vykonanie finančnej kontroly zodpovedá štatutárny orgán orgánu verejnej správy*“.

Vykonanou kontrolou bolo zistené, že kontrolovaný subjekt ako povinná osoba vykonávala pri každej pokladničnej operácii základnú finančnú kontrolu v zmysle ustanovenia § 7 ods. 1/ zákona č. 357/2015 Z. z. o finančnej kontrole a audite a o zmene a doplnení niektorých zákonov.

Počas výkonu kontroly bola náhodne vykonaná v pokladni č. 1 dňa 16.8.2023 inventarizácia pokladničnej hotovosti tzv. Stop stav, kedy bol k danému času o 12,20 hod. prepočítaný fyzicky stav hotovosti so stavom účtovným, pričom inventarizáciou nebol zistený žiadny rozdiel a účtovný stav súhlasil presne so stavom hotovosti v danej pokladni.

Kontrola hmotnej zodpovednosti

Kontrola bola zameraná tiež na zistenie skutočnosti, či v súlade s ustanovením §182 Zákonníka práce bola so zamestnancom ktorý vedie pokladňu uzatvorená dohoda o hmotnej zodpovednosti za schodok na zverených hodnotách, ktoré je povinný vyúčtovať.

Vykonanou kontrolou bolo zistené, že zamestnanec, ktorý viedol pokladňu a mal zverenú hotovosť, ceniny, tovar, zásoby materiálu alebo iné hodnoty určené na obeh alebo obrat, ktoré je povinný vyúčtovať, mal so zamestnávateľom uzavretú písomnú dohodu o hmotnej zodpovednosti s vymedzeným rozsahom podľa jeho náplne práce, ktorá je podpísaná štatutárom zamestnávateľa.

Kontrola objednávok a dodávateľských faktúr, kontrola zverejňovania

Predmetom kontroly boli náhodným výberom fyzicky prekontrolované objednávky a faktúry za kontrolované obdobie a to za rok **2021** došlé faktúry por. číslo 301 až 365, za rok **2022** faktúry č. 201 až 300 a za rok **2023** faktúry č. 101 až 200.

Cieľom kontroly bolo prekontrolovať ich evidenciu, či a ako sa vecne a formálne preskúmajú, či účtovné doklady obsahujú všetky zákonom predpísané náležitosti, či sú zrozumiteľné a je možné spoľahlivo a jednoznačne určiť obsah účtovných prípadov v súlade s § 8 zákona č. 431/2002 Z. z. o účtovníctve v znení neskorších predpisov.

Okrem toho súčasťou kontroly bolo aj dodržiavanie náležitostí plynúcich z nadväzujúcich osobitných predpisov, najmä zákona č. 211/2000 Z. z. o slobodnom prístupe k informáciám a o zmene a doplnení niektorých zákonov v z. n. p., teda či sú objednávky a faktúry povinné zverejňované.

Účtovná agenda je vedená v jednotnom informačnom systéme v programe CORAgeo. Došlé faktúry sa opatria prezenčnou pečiatkou s uvedením dátumu došlej pošty a zaevidujú v informačnom systéme. Vecnú a číselnú kontrolu správnosti faktúry, ako aj formálnu správnosť faktúry vykonáva zamestnanec zodpovedný za účtovníctvo. Po vykonaní všetkých potrebných náležitosti sa ku každej faktúre vystavuje interný doklad – platobný poukaz ktorý je číselne označený a obsahuje tieto údaje: dátum prijatia faktúry, názov dodávateľa, číslo faktúry, splatnosť faktúry, variabilný symbol, kontrola faktúry po formálnej stránke, vecné a číselné preskúmanie faktúry, suma na úhradu, príjemca, banka a číslo účtu, dátum, podpis a



úctovací predpis. Súčasťou tohto interného predpisu je aj kontrolný list vykonania základnej finančnej kontroly, ktorá bola vykonávaná v súlade so zákonom o finančnej kontrole. Úhrady faktúr sa realizujú bezhotovostným stykom - príkazom na úhradu alebo v niektorých prípadoch v hotovosti.

Z hľadiska formálnej správnosti účtovných dokladov bolo zistené, že účtovné doklady obsahujú všetky zákonom predpísané náležitosti, sú zrozumiteľné a je možné spoľahlivo a jednoznačne určiť obsah účtovných prípadov v súlade s § 8 zákona č. 431/2002 Z. z. o účtovníctve v znení neskorších predpisov. Objednávky a faktúry boli zverejňované včas v zmysle zákona o slobodnom prístupe k informáciám.

Kontrola dodržiavania a uplatňovania zákona o cestovných náhradách

Cieľom kontroly bolo uplatňovanie zákona č. 283/2002 Z.z. o cestovných náhradách v z.n.p. V súvislosti s poskytovaním cestovných náhrad a spracovania dokladov, týkajúcich sa výpočtu a vyúčtovania cestovných náhrad v zmysle platných právnych predpisov nemal kontrolovaný subjekt vypracovaný interný predpis a postupoval podľa zákona.

Ku kontrole boli predložené výdavkové pokladničné doklady a cestovné príkazy za roky 2021 až do začatia kontroly.

Kontrolou bolo zistené, že v roku **2021** boli vyhotovené **4** cestovné príkazy, v roku 2022 to bolo **38** cestovných príkazov a v roku **2023** do 30.6.2023 bolo vystavených 15 cestovných príkazov.

Kontrolné zistenia :

Kontrolou bolo zistené, že kontrolovaný subjekt vedie evidenciu cestovných príkazov vzostupne od začiatku roka do konca. Evidencia obsahuje číslo, cestovného príkazu, dátum pracovnej cesty, meno a priezvisko zamestnanca, miesto konania pracovnej cesty, vyúčtovanie, poznámky. Kontrolou neboli zistené nedostatky v evidenciách.

Podľa § 5 ods. 2 zákona č. 283/2002 Z.z. v znení neskorších predpisov sumu stravného pre časové pásma podľa odseku 1/ ustanoví opatrenie, ktoré vydá Ministerstvo práce, sociálnych vecí a rodiny SR na konkrétne časové obdobie. V rámci kontrolovaného obdobia sa v súvislosti s nárastom inflácie niekoľkokrát menili sumy stravného a to aj viackrát v danom kalendárnom roku.

V priebehu kontroly boli fyzicky prekontrolované všetky cestovné príkazy za obdobie kontroly s dôrazom či bola dodržaná výška sumy stravného v daný konkrétny deň pracovnej cesty.

Vykonanou kontrolou priznávania výšky stravného **neboli zistené nedostatky**, stravné bolo zamestnancom vyplatené v správnej výške.

Ku každému vyúčtovaniu sú priložené doklady preukazujúce výšku cestovných náhrad, vyhlásenia zamestnancov o tom, či im bolo alebo nebolo poskytnuté bezplatné stravovanie, ďalej podrobné správy o pracovných cestach.

Takmer všetky pracovné cesty sa týkali rôznych školení a odborného vzdelávania a k tomu boli priložené pozvánky a doklady o účasti. Celkové náklady na pracovné cesty boli nízke.



Vyslanie zamestnanca na pracovnú cestu je finančnou operáciou a s tým je spojená povinnosť vykonávať základnú finančnú kontrolu vždy a u každej finančnej operácie alebo jej časti. Z tohto dôvodu sa má finančná kontrola vykonať vždy už v štádiu pred uskutočnením finančnej operácie alebo jej časti s cieľom overiť súlad s ustanovením § 6 ods. 4 zákona o finančnej kontrole a audite, v tomto prípade s rozpočtom, pretože zamestnávateľ vyslaním zamestnanca vstupuje do záväzku voči nemu a to vyplatiť mu nároky vyplývajúce z osobitného predpisu, ktorým je zákon o cestovných náhradách. Taktiež je povinnosť vykonať základnú finančnú kontrolu aj po vykonaní pracovnej cesty, nakoľko v tejto fáze ide o finančnú operáciu, ktorou je výdaj finančných prostriedkov zamestnancovi v zmysle zákona o cestovných náhradách.

Záver :

V rámci kontroly výkonu základnej finančnej kontroly bolo zistené, že základná finančná kontrola bola vykonávaná v zmysle zákona tak pred uskutočnením pracovnej cesty, ako aj po jej ukončení a to v zmysle zákona.

Kontrola zverejňovania zmlúv

V rámci kontroly bolo zisťované dodržiavanie **zákona č. 211/2000 Z. z. o slobodnom prístupe k informáciám a o zmene a doplnení niektorých zákonov v z. n.**, v súvislosti so zverejňovaním zmlúv.

V priebehu kontroly bolo zistené, že v roku **2021** bolo uzatvorených 49 zmlúv a dodatkov k zmluvám, v roku **2022** bolo uzatvorených 60 zmlúv a dodatkov a v roku **2023** do 31.8.2023 bolo uzatvorených 27 zmlúv a dodatkov.

Kontrolné zistenia :

Vykonanou kontrolou bolo zistené, že všetky boli zverejnené v zmysle zákona. Taktiež boli zverejnené kolektívne zmluvy medzi zamestnávateľom a Základnou odborovou organizáciou pôsobiacou v kontrolovanom subjekte.

Kontrola inventarizácie

Cieľom kontroly bolo preveriť, či kontrolovaný subjekt v procese inventarizácie majetku, záväzkov a rozdielu majetku a záväzkov ku dňu riadnej účtovnej závierky, t. j. k 31. 12. 2021 a 31.12.2022 dodržiaval a uplatňoval ustanovenia zákona č. 431/2002 Z. z. o účtovníctve v znení neskorších predpisov a zákona č. 357/2015 Z. z. o finančnej kontrole a audite a o zmene a doplnení niektorých zákonov v znení neskorších predpisov.

Na základe predložených dokladov bolo preverené či proces inventarizácie majetku, záväzkov a rozdielu majetku a záväzkov ku dňu riadnej účtovnej závierky bol vykonaný v súlade so zákonom o účtovníctve, inventúrne súpisy boli vypracované v súlade s § 30 ods. 2 zákona o účtovníctve, inventarizačný zápis bol vypracovaný v súlade s § 30 ods. 3 zákona o účtovníctve, proces a výsledok inventarizácie bol overený základnou finančnou kontrolou v súlade so zákonom o finančnej kontrole a audite.



V zmysle vnútorného predpisu primátora mesta boli štatutárnym orgánom zriadené hlavná a čiastkové inventarizačné komisie, ktorým boli uložené konkrétne povinnosti vyplývajúce z vykonania fyzickej inventúry, ako aj termínový harmonogram vykonania a spracovania výsledkov inventarizácie. Členmi komisií boli samestnanci tejto organizácie, ktorí vykonali fyzickú inventarizáciu majetku, záväzkov a rozdielu majetku a záväzkov. Čiastkové inventarizačné komisie a Hlavná inventarizačná komisia po vykonaní kontroly, sumarizácie a vyhodnotení jednotlivých bodov inventarizácie predložili výsledky inventarizácie na schválenie štatutárovi organizácie, ktorý ich schválil.

Podľa § 6 ods.3 zákona o účtovníctve účtovné jednotky sú povinné vykonať inventarizáciu majetku, záväzkov a rozdielu majetku a záväzkov (ďalej len „inventarizácia“); v ustanoveniach §§ 29 a 30 zákona o účtovníctve je určený spôsob jej vykonania.

Účtovná jednotka preukazuje vykonanie inventúry inventúrnym súpisom, ktorý zákon o účtovníctve definuje ako účtovný záznam, ktorý zabezpečuje preukázateľnosť účtovníctva (§ 30 ods. 2).

Stav majetku, záväzkov, rozdielu majetku a záväzkov v inventúrnych súpisoch sa porovnáva so stavom majetku, záväzkov a rozdielu majetku a záväzkov v účtovníctve a výsledky porovnania sa uvedú v inventarizačnom zápise.

Kontrolné zistenia :

Vykonanou kontrolou nebolo zistené porušenie zákona o účtovníctve ani vnútorného predpisu o vykonaní inventarizácie, spracovaná dokumentácia z inventarizácie je prehľadná, úplná a obsahuje všetky formálne náležitosti. Možno konštatovať, že :

- kontrolovaný subjekt vykonal inventarizáciu všetkých účtov, na ktorých k 31. 12. 2021 a tiež 31.12.2022 boli vykázané účtovné zostatky,
- kontrolovaný subjekt vyhotovil inventúrne súpisy všetkého majetku, záväzkov a rozdielu majetku a záväzkov vykazaného v súvahe podľa zákona o účtovníctve, čo zabezpečuje preukázateľnosť účtovníctva.
- Inventarizáciou majetku neboli zistené inventarizačné rozdiely.
- Na inventarizačných záznamoch bola v zmysle zákona vykonaná základná finančná kontrola.

Navrhované odporúčanie na nápravu zistených nedostatkov a na odstránenie príčin ich vzniku :

- Preškoliť príslušného odborného zamestnanca ktorý vedie agendu personalistiky a miezd z príslušných zákonných ustanovení upravujúcich túto agendu a vykonávať vnútornú kontrolu zo strany vedúceho zamestnanca a štatutárneho orgánu k vedeniu úplnosti s správnosti tejto agendy.

1.5

Kontrola ukladania a vyberania pokút v blokovom konaní v zmysle zákona č. 564/1991 Zb. o obecnej polícii v znení neskorších zmien a doplnkov v roku 2021 a 2022.



Predmetná kontrola bola vykonaná najmä v nadväznosti na dodržiavanie :

1. zákon č. 372/1990 Zb. o priestupkoch v znení neskorších predpisov,
2. zákon č. 564/1991 Zb. o obecnej polícii v znení neskorších zmien a doplnkov,
3. zákon č. 431/2002 Z. z. o účtovníctve v znení neskorších predpisov,

Cieľom a účel kontroly :

Účelom kontroly bolo preveriť dodržiavanie všeobecne záväzných právnych predpisov pri ukladaní blokových pokút na mieste a včasnosti odvodu finančných prostriedkov z vybratých pokút v blokovom konaní do pokladne MsÚ za roky 2021 a 2022 príslušníkmi Mestskej polície Kežmarok.

Kontrola bola zameraná na overenie stavu nakladania s pokutovými blokmi – ich prevzatie z Daňového úradu Prešov, zaevidovanie do osobitnej evidencie, vydávanie pokutových blokov príslušníkom mestskej polície, zaúčtovávanie pokutových blokov do účtovnej evidencie, ako aj ich inventarizácia.

Pri kontrole boli zo strany kontrolovaného subjektu predložené ku kontrole všetky relevantné účtovné a iné doklady v písomnej forme, výstupy z elektronickej evidencie a inventúry pokutových blokov, ďalej bolo umožnené nahliadnúť do elektronickej evidencie priestupkov, ktorá je vedená v zmysle zákona o priestupkoch a taktiež aj archivované použité časti pokutových blokov.

Príslušníci mestskej polície môžu v rámci výkonu svojej právomosti za zistené priestupky ukladať blokové pokuty. Všeobecným záväzným predpisom upravujúcim blokové konanie je zákon č. 372/1990 Zb. o priestupkoch v znení neskorších predpisov a to § 84 až 86, ktorý splnomocňuje obce a obecné polície na prejednanie taxatívnej uvedených priestupkov za presne špecifikovaných podmienok s tým, že pokuty za priestupky uložené obcou a obecnou políciou sú príjmom obce.

Kontrolné zistenia :

Kontrolovaný subjekt využíva pri ukladaní pokút pokutové bloky nominálnej hodnoty 5 € a 10 €. V zmysle § 85 zákona o priestupkoch bloky na ukládanie pokút vydáva Ministerstvo financií SR a orgány oprávnené ukladať a vyberať pokuty v blokovom konaní odoberajú pokutové bloky od príslušného daňového úradu, v tomto prípade Prešov.

V rámci kontroly boli v kontrolovanom období zistené nasledovné skutočnosti :

Rok 2021

Inventarizačný počiatočný stav k 1.1.2021 :

5 € pokutové bloky

- **2302 ks** pokutových blokov v nominálnej hodnote **11 510,00 €**

10 € pokutové bloky

- **3608 ks** pokutových blokov v nominálnej hodnote **36 080,00 €**

Spolu :

- **5910 ks** pokutových blokov v nominálnej hodnote **47 590,00 €.**



Kontrolou bolo zistené, že v kontrolovanom období v roku 2021 boli z Daňového úradu v Prešove prijaté do evidencie v mesiaci marec 850 ks pokutových blokov nominálnej hodnoty 5 € v sume 4 250 € a 2 200 ks pokutových blokov nominálnej hodnoty 10 € v sume 22 000 €.

Na základe požiadavky daňového úradu bolo v mesiaci apríl vrátených daňovému úradu 80 ks pokutových blokov v nominálnej hodnote 5 € a 119 ks pokutových blokov v nominálnej hodnote 10 € a to z dôvodu že dochádzalo k ich výmene za nové s ochrannými bezpečnostnými prvkami.

V mesiaci november bolo z daňového úradu prijatých do evidencie 1500 ks pokutových blokov v nominálnej hodnote 5 € v sume 7 500 € a 1250 ks pokutových blokov v nominálnej hodnote 10 € v sume 12 500 €.

Inventarizačný konečný stav k 31.12.2021 :

- 5 € pokutové bloky
 - 2345 ks pokutových blokov v nominálnej hodnote 11725,00 €
- 10 € pokutové bloky
 - 5464 ks pokutových blokov v nominálnej hodnote 54 640,00 €
- Spolu :
 - 7809 ks pokutových blokov v nominálnej hodnote 66 365,00 €.

Rok 2022

Kontrolou bolo zistené, že v kontrolovanom období v roku 2022 boli z Daňového úradu v Prešove prijaté do evidencie v mesiaci jún 1 500 ks pokutových blokov nominálnej hodnoty 5 € v sume 7 500 a 1250 ks pokutových blokov v nominálnej hodnote 10 € v sume 12 500 €, teda v celkovej sume 20 000,00 €.

Inventarizačný konečný stav k 31.12.2022 :

- 5 € pokutové bloky
 - 1506 ks pokutových blokov v nominálnej hodnote 7 530,00 €
- 10 € pokutové bloky
 - 5111 ks pokutových blokov v nominálnej hodnote 51 110,00 €
- Spolu :
 - 6 617 ks pokutových blokov v nominálnej hodnote 58 640,00 €.

Vykonanou kontrolou bolo zistené, že príslušníci MsP udelili v roku 2021 priestupcom v blokovom konaní pokuty v sume 24 290 € a v roku 2022 udelili pokuty v sume 28 460 €.

Vykonanou kontrolou bolo zistené, že o obehú pokutových blokov sa viedla prehľadná evidencia. Prevzaté pokutové bloky z daňového úradu sa zapísali do Knihy cenín a tam sa viedla podrobná evidencia jednak podľa čísiel zväzkov a čísiel pokutových blokov. Taktiež sa v knihe prehľadne eviduje prevzatie blokov príslušníkmi MsP a to podľa konkrétnych čísiel, ako aj odvod peňazí za vyrúbené pokuty, teda každá manipulácia s blokmi ako ceninami sa



eviduje v Knihe cenín, pričom sa zvlášť vedie Kniha cenín na bloky nominálnej hodnoty 5 € a zvlášť Kniha cenín na bloky nominálnej hodnoty 10 €. Vykonanou kontrolou v uvedených knihách neboli zistené žiadne nezrovnalosti.

Okrem písomnej evidencie je každý prejednaný priestupok v blokovom konaní zaevidovaný denne do elektronickej evidencie priestupkov s uvedením údajov o priestupcovi, príslušníkovi MsP ktorý pokutu uložil a náležitosťami o výške pokuty.

Odvody peňazí za vyrúbené pokuty sa vykonávali raz mesačne do pokladne MsÚ o čom bol vystavený príjmový pokladničný doklad, ktorý splňal všetky zákonné náležitosti účtovného dokladu.

Pri kontrole vypisovania pokutových blokov jednotlivými príslušníkmi MsP bolo zistené, že tieto sú vypisované riadne podľa § 85 ods. 4 zákona o priestupkoch, keď sú na nich uvedené údaje ako je dátum, miesto, čas, údaje o priestupcovi s uvedením za aký priestupok bola pokuta v blokovom konaní uložená.

Kontrola hmotnej zodpovednosti

Kontrola bola zameraná tiež na zistenie skutočnosti, či v súlade s ustanovením §182 Zákonníka práce má každý zamestnanec MsP uzatvorenú dohodu o hmotnej zodpovednosti za schodok na zverených hodnotách, ktoré je povinný vyúčtovať.

Vykonanou kontrolou na personálnom a mzdovom oddelení bolo zistené, že každý zamestnanec MsP Kežmarok, ktorý má zverenú hotovosť, ceniny, tovar, zásoby materiálu alebo iné hodnoty určené na obeh alebo obrat, ktoré je povinný vyúčtovať, má so zamestnávateľom uzavretú písomnú dohodu o hmotnej zodpovednosti s vymedzeným rozsahom podľa jeho náplne práce, ktoré sú podpísané primátorom mesta.

Výkon inventarizácie :

Vykonanou kontrolou bolo zistené, že inventarizácia pokutových blokov bola vykonávaná pravidelne v účtovnom roku. V rámci inventarizácie neboli zistené žiadne inventarizačné rozdiely, účtovný stav súhlasil so stavom fyzickým.

Záver :

- Vykonanou kontrolou nebolo zistené porušenie všeobecných záväzných predpisov pri nakladaní s pokutovými blokmi ani nezrovnalosti pri ich evidencii, nakladaní a odvode peňazí za pokuty do pokladne Msú.
- Všetci zamestnanci MsP majú podpísanú hmotnú zodpovednosť v zmysle zákonníka práce.

1.6

Kontrola zameraná na poskytovanie príspevku na rekreáciu zamestnancov mesta Kežmarok podľa § 152a Zákonníka práce a zamestnancov vybraných rozpočtových organizácií mesta Kežmarok za rok 2022.

Predmetná kontrola bola vykonaná najmä v nadväznosti na dodržiavanie :

1. zákon č. 369/1990 Zb. o obecnom zriadení v znení neskorších predpisov,



2. zákon č. 347/2018 Z. z., ktorým sa mení a dopĺňa zákon č. 91/2010 Z. z. o podpore cestovného ruchu v znení neskorších predpisov a ktorým sa menia a dopĺňajú niektoré zákony,
3. zákon č. 311/2001 Z. z. Zákonník práce v znení neskorších zákonov,
4. Smernice mesta Kežmarok č. 6/2019, ktorou sa upravuje postup pri uplatnení príspevku na rekreáciu (ďalej len „smernica č. 6/2019“).

Cieľom a účel kontroly :

Vykonať kontrolu poskytnutia príspevku na rekreáciu na základe žiadosti zamestnancov kontrolovaných subjektov, so zameraním na prekontrolovanie splnenia jednak zákonných podmienok umožňujúcich vyplatenie tohto príspevku s prihliadnutím na dĺžku pracovného pomeru zamestnanca ako aj prekontrolovanie všetkých dokladov predložených zamestnancami k žiadosti, ktoré boli podkladom k vyplateniu príspevku v zmysle platných právnych predpisov.

Podľa § 152a zákona č. 311/2001 Z. z. Zákonník práce v znení neskorších predpisov (ďalej „Zákonník práce“) zamestnávateľ, ktorý zamestnáva viac ako 49 zamestnancov, poskytne zamestnancovi, ktorého pracovný pomer u zamestnávateľa trvá nepretržite najmenej 24 mesiacov, (výnimkou sú dohody o prácach vykonávaných mimo pracovného pomeru) na jeho žiadosť príspevok na rekreáciu v sume 55 % oprávnených výdavkov, najviac však v sume 275 eur za kalendárny rok. Zamestnanec platí 45% oprávnených nákladov čo je 225 EUR z maximálnej možnej sumy na kalendárny rok (stanovené na 500 €). V prípade skráteného pracovného úväzku sa suma - ktorú je zamestnávateľ povinný zamestnancovi poskytnúť - znižuje pomerne k danému úväzku.

Príspevok na rekreáciu môže za rovnakých podmienok a v rovnakom rozsahu poskytnúť zamestnancovi aj zamestnávateľ, ktorý zamestnáva menej ako 50 zamestnancov, počet zamestnávaných zamestnancov je priemerný evidenčný počet zamestnancov za predchádzajúci kalendárny rok.

Ako oprávnené výdavky sú podľa § 152a ods.4 Zákonníka práce:

- a) služby cestovného ruchu spojené s ubytovaním najmenej na dve prenocovania na území Slovenskej republiky,
- b) pobytový balík obsahujúci ubytovanie najmenej na dve prenocovania a stravovacie služby alebo iné služby súvisiace s rekreáciou na území Slovenskej republiky,
- c) ubytovanie najmenej na dve prenocovania na území Slovenskej republiky, ktorého súčasťou môžu byť stravovacie služby,
- d) organizované viacdenné aktivity a zotavovacie podujatia počas školských prázdnin na území Slovenskej republiky pre dieťa zamestnanca navštevujúce základnú školu alebo niektorý z prvých štyroch ročníkov gymnázia s osemročným vzdelávacím programom.

Podľa vyššie citovaného zákona sú oprávnenými výdavkami aj preukázané výdavky zamestnanca podľa ods. 4/ na manžela a osoby žijúce so zamestnancom v spoločnej domácnosti, ktorí sa so zamestnancom zúčastňujú na rekreácií.

Zamestnanec je povinný preukázať zamestnávateľovi oprávnené výdavky najneskôr do 30 dní odo dňa skončenia rekreácie predložením účtovných dokladov, ktorých súčasťou musí byť



označenie zamestnanca, pričom zamestnávateľ poskytne zamestnancovi príspevok na rekreáciu po predložení účtovných dokladov v najbližšom výplatnom termíne určenom u zamestnávateľa na výplatu mzdy.

Mesto Kežmarok ako zamestnávateľ ktorý zamestnáva viac ako 49 zamestnancov a má povinnosť poskytnúť na základe žiadosti zamestnanca ktorého pracovný pomer trvá nepretržite najmenej 24 mesiacov príspevok na rekreáciu, prijalo v nadväznosti na nové ustanovenie § 152a Zákonníka práce internú smernicu č. 6/2019 zo dňa 29.3.2019, v ktorej si bližšie stanovil vzor žiadosti o vyplatenie príspevku ako aj to, aké doklady bude požadovať na zdokladovanie účasti na rekreácií.

Ku kontrole boli vyžiadané podklady pre výkon kontroly. Zo strany útvaru personalistiky a miezd bola predložená personálna a mzdová spisová dokumentácia všetkých zamestnancov MsÚ v Kežmarku, ktorí si požiadali o vyplatenie príspevku za kontrolované obdobie.

Kontrolné zistenia :

Vykonanou kontrolou bolo zistené, že v kontrolovanom období roku **2022** požiadalo zamestnávateľa o uhradenie príspevku na rekreáciu **39 zamestnancov**, ktorí sa zúčastnili na rekreačnom pobyte alebo ktorých detí sa zúčastnili pobytu v detských táboroch.

Žiadosti obsahovali termín rekreácie alebo pobytu dieťaťa v detskom tábore na území SR, meno zamestnanca, výšku oprávnených výdavkov zaplatených za rekreáciu, osoby ktoré žili v spoločnej domácnosti so žiadateľom a zúčastnili sa na rekreácií, vyhlásenie o úplnosti a pravdivosti všetkých predložených dokladov dátum a podpis žiadateľa.

Prílohami žiadostí boli :

- doklad o úhrade za pobyt,
- kópia bankového výpisu s úhradou rekreačného pobytu alebo iný relevantný doklad o úhrade a preukázanie majiteľa účtu,
- rôzne rezervačné listy a potvrdenia o pobyte,
- faktúry za ubytovanie a poskytnuté služby, ktoré boli vystavené na meno žiadateľa o príspevok, ktoré spĺňali náležitosti účtovného dokladu.

Pri kontrole boli skontrolované všetky žiadosti o vyplatenie príspevku na rekreáciu u všetkých zamestnancov, ktorí požiadali o príspevok, rovnako aj všetky prílohy k žiadostiam.

V rámci kontroly boli skontrolované všetky doklady o úhrade, oprávnenosť výdavkov podľa § 152a ods.4 Zákonníka práce a u všetkých bol prepočítaný percentuálny podiel vo výške 55 % oprávnených uhradených nákladov. Bola kontrolovaná aj samotná výška príspevku u žiadateľov či neprekročila ročne maximálne sumu 275.- €, nakoľko v niektorých prípadoch sa zamestnanci zúčastnili dvoch krátkodobých rekreačných pobytov v danom roku, čo bolo plne v súlade so zákonom, nakoľko zákonodarca neobmedzil počet pobytov ale ročnú maximálnu sumu výšky príspevku od zamestnávateľa.

O každej doručenej žiadosti zamestnanca a jej zaevidovaní bol vytvorený samostatný spis v ktorom sa nachádzajú všetky doklady.



Mesto Kežmarok
Hlavný kontrolór
Hlavné námestie 1, 060 01 Kežmarok

O vyplatených príspevkoch na rekreáciu je vedená prehľadá mesačná evidencia, ako aj výsledná ročná evidencia.

Po doručení všetkých žiadostí v danom kalendárnom mesiaci bola každá žiadosť zamestnanca prekontrolovaná a posúdená vytvorenou komisiou zloženou zo zamestnancov personalistiky a miezd, a vedúcich právneho oddelenia a ekonomického oddelenia MsÚ, ktorá posúdila všetky právne a ekonomické aspekty všetkých doložených dokladov.

Prehľad o vyplatených príspevkoch na rekreáciu u kontrolovaného subjektu poskytuje tabuľka:

Mesiac	Počet podaných žiadostí o príspevok v danom mesiaci	Celková suma príspevku v daný mesiac v €
Január	2	219,65
Február	1	275,00
Marec	1	228,80
Apríl	1	223,30
Máj	4	572,11
Jún	2	364,60
Júl	3	686,46
August	16	3 501,91
September	3	442,97
Október	4	894,68
November	3	629,75
December	3	709,50
Spolu		8 748,73 €

Záver :

- Vykonanou kontrolou u zamestnancov nebola ani v jednom prípade prekročená stanovená maximálna ročná výška príspevku 275 € a to aj v prípadoch keď sa zamestnanec zúčastnil pobytu viackrát, teda zamestnávateľ postupoval v súlade so zákonom.
- Taktiež bol v súlade so zákonom vo všetkých prípadoch poskytnutý príspevok iba zamestnancovi, ktorého pracovný pomer u zamestnávateľa trval nepretržite najmenej 24 mesiacov.
- Zamestnancom boli preplatené iba oprávnené výdavky na rekreáciu, ktorými sú preukázané výdavky zamestnanca na pobytový balík obsahujúci ubytovania najmenej na dve prenocovania a stravovacie služby alebo iné služby súvisiace s rekreáciou na území SR.

2. Kontrola v rozpočtovej organizácii mesta Základnej škole s Materskou školou Nižná Brána Kežmarok

ZŠ s MŠ Nižná Brána Kežmarok ako zamestnávateľ ktorý zamestnáva viac ako 49 zamestnancov a má povinnosť poskytnúť na základe žiadosti zamestnanca ktorého pracovný



pomer trvá nepretržite najmenej 24 mesiacov príspevok na rekreáciu, prijala v nadväznosti na nové ustanovenie § 152a Zákonníka práce internú smernicu, kde má vypracovaný vzor žiadosti o vyplatenie príspevku na rekreáciu.

Ku kontrole boli vyžiadané podklady pre výkon kontroly a to personálna a mzdová spisová dokumentácia všetkých zamestnancov, ktorí si požiadali o vyplatenie príspevku za kontrolované obdobie.

Kontrolné zistenia :

Vykonanou kontrolou bolo zistené, že v kontrolovanom období roku **2022** požiadalo zamestnávateľa o uhradenie príspevku na rekreáciu **25 zamestnancov** ktorí sa zúčastnili na rekreačnom pobyte alebo ktorých detí sa zúčastnili pobytu v detských táborech.

Pri kontrole boli skontrolované všetky žiadosti o vyplatenie príspevku na rekreáciu u všetkých zamestnancov, ktorí požiadali o príspevok, všetky doklady o úhrade, oprávnenosť výdavkov podľa § 152a ods.4 Zákonníka práce a u všetkých bol prepočítaný percentuálny podiel vo výške 55 % oprávnených uhradených nákladov. Bola kontrolovaná aj samotná výška príspevku u žiadateľov či neprekročila ročne maximálne sumu 275.- €. Každá doručená žiadosť zamestnanca bola zaevidovaná a jej súčasťou sú aj všetky doklady.

O vyplatených príspevkoch na rekreáciu je vedená prehľadá mesačná evidencia, ako aj výsledná ročná evidencia.

Prehľad o vyplatených príspevkoch na rekreáciu u kontrolovaného subjektu poskytuje tabuľka:

Mesiac	Počet podaných žiadostí o príspevok v danom mesiaci	Celková suma príspevku v daný mesiac v €
Január	0	0
Február	3	506,80
Marec	1	165
Apríl	1	81,40
Máj	3	257,95
Jún	2	149,71
Júl	4	820,60
August	4	747,45
September	3	415,58
Október	4	673,48
November	2	417,12
December	2	399,63
Spolu		4 634,72 €

Záver :

- Vykonanou kontrolou u zamestnancov nebola ani v jednom prípade prekročená stanovená maximálna ročná výška príspevku 275 € a to aj v prípadoch keď sa

zamestnanec zúčastnil pobytu viackrát teda zamestnávateľ postupoval v súlade so zákonom.

- Taktiež bol v súlade so zákonom vo všetkých prípadoch poskytnutý príspevok iba zamestnancovi, ktorého pracovný pomer u zamestnávateľa trval nepretržite najmenej 24 mesiacov.
- Zamestnancom boli preplatené iba oprávnené výdavky na rekreáciu, ktorými sú preukázané výdavky zamestnanca na pobytový balík obsahujúci ubytovania najmenej na dve prenocovania a stravovacie služby alebo iné služby súvisiace s rekreáciou na území SR.

3. Kontrola v rozpočtovej organizácii mesta Základnej škole Dr. Daniela Fischera Kežmarok

ZŠ Dr. Fischera Kežmarok ako zamestnávateľ ktorý zamestnáva viac ako 49 zamestnancov a má povinnosť poskytnúť na základe žiadosti zamestnanca ktorého pracovný pomer trvá nepretržite najmenej 24 mesiacov príspevok na rekreáciu, prijala v nadväznosti na nové ustanovenie § 152a Zákonníka práce internú smernicu, kde má vypracovaný vzor žiadosti o vyplatenie príspevku na rekreáciu.

Ku kontrole boli vyžiadané podklady pre výkon kontroly a to personálna a mzdová spisová dokumentácia všetkých zamestnancov, ktorí si požiadali o vyplatenie príspevku za kontrolované obdobie.

Kontrolné zistenia :

Vykonanou kontrolou bolo zistené, že v kontrolovanom období roku **2022** požiadalo zamestnávateľa o uhradenie príspevku na rekreáciu **12 zamestnancov** ktorí sa zúčastnili na rekreačnom pobyte alebo ktorých detí sa zúčastnili pobytu v detských táboroch.

Pri kontrole boli skontrolované všetky žiadosti o vyplatenie príspevku na rekreáciu u všetkých zamestnancov, ktorí požiadali o príspevok, všetky doklady o úhrade, oprávnenosť výdavkov podľa § 152a ods.4 Zákonníka práce a u všetkých bol prepočítaný percentuálny podiel vo výške 55 % oprávnených uhradených nákladov. Bola kontrolovaná aj samotná výška príspevku u žiadateľov či neprekročila ročne maximálne sumu 275.- €.

Každá doručená žiadosť zamestnanca bola zaevidovaná a jej súčasťou sú aj všetky doklady. O vyplatených príspevkoch na rekreáciu je vedená prehľadá mesačná evidencia, ako aj výsledná ročná evidencia. Po prekontrolovaní žiadosti a dokladov bol príspevok vyplatený zamestnancovi v najbližšom výplatnom termíne určenom u zamestnávateľa na výplatu mzdy.

Prehľad o vyplatených príspevkoch na rekreáciu u kontrolovaného subjektu poskytuje tabuľka:



Mesto Kežmarok
Hlavný kontrolór
Hlavné námestie 1, 060 01 Kežmarok

Mesiac	Počet podaných žiadostí o príspevok v danom mesiaci	Celková suma príspevku v daný mesiac v €
Január	2	498,47
Február	3	479,54
Marec	0	0
Apríl	0	0
Máj	1	275
Jún	1	112,20
Júl	1	275
August	2	347,75
September	0	0
Október	2	334,29
November	0	0
December	0	0
Spolu		2 322,25 €

Záver :

- Vykonanou kontrolou u zamestnancov nebola ani v jednom prípade prekročená stanovená maximálna ročná výška príspevku 275 € a teda zamestnávateľ postupoval v súlade so zákonom.
- Taktiež bol v súlade so zákonom vo všetkých prípadoch poskytnutý príspevok iba zamestnancovi, ktorého pracovný pomer u zamestnávateľa trval nepretržite najmenej 24 mesiacov.
- Zamestnancom boli preplatené iba oprávnené výdavky na rekreáciu, ktorými sú preukázané výdavky zamestnanca na pobytový balík obsahujúci ubytovania najmenej na dve prenocovania a stravovacie služby alebo iné služby súvisiace s rekreáciou na území SR.

4. Kontrola v rozpočtovej organizácii mesta Základnej škole Grundschule Kežmarok

ZŠ Grundschule Kežmarok ako zamestnávateľ ktorý zamestnáva viac ako 49 zamestnancov a má povinnosť poskytnúť na základe žiadosti zamestnanca ktorého pracovný pomer trvá nepretržite najmenej 24 mesiacov príspevok na rekreáciu, prijala v nadväznosti na nové ustanovenie § 152a Zákonníka práce internú smernicu, kde má vypracovaný vzor žiadosti o vyplatenie príspevku na rekreáciu.

Ku kontrole boli vyžiadané podklady pre výkon kontroly a to personálna a mzdová spisová dokumentácia všetkých zamestnancov, ktorí si požiadali o vyplatenie príspevku za kontrolované obdobie.

Kontrolné zistenia :

Vykonanou kontrolou bolo zistené, že v kontrolovanom období roku **2022** požiadalo zamestnávateľa o uhradenie príspevku na rekreáciu **28** zamestnancov, ktorí sa zúčastnili na rekreačnom pobyte alebo ktorých deti sa zúčastnili pobytu v detských táboroch.



Mesto Kežmarok
Hlavný kontrolór
Hlavné námestie 1, 060 01 Kežmarok

Pri kontrole boli skontrolované všetky žiadosti o vyplatenie príspevku na rekreáciu u všetkých zamestnancov, ktorí požiadali o príspevok, všetky doklady o úhrade, oprávnenosť výdavkov podľa § 152a ods.4 Zákonníka práce a u všetkých bol prepočítaný percentuálny podiel vo výške 55 % oprávnených uhradených nákladov. Bola kontrolovaná aj samotná výška príspevku u žiadateľov či neprekročila ročne maximálne sumu 275.- €. Každá doručená žiadosť zamestnanca bola zaevidovaná a jej súčasťou sú aj všetky doklady.

Prehľad o vyplatených príspevkoch na rekreáciu u kontrolovaného subjektu poskytuje tabuľka:

Mesiac	Počet podaných žiadostí o príspevok v danom mesiaci	Celková suma príspevku v daný mesiac v €
Január	0	0
Február	5	991,31
Marec	1	102,46
Apríl	0	0
Máj	1	175,01
Jún	5	828,70
Júl	5	835,80
August	5	1229,80
September	2	204,50
Október	4	617,68
November	2	528,66
December	3	597,98
Spolu		6 111,90 €

Záver :

- Vykonanou kontrolou u zamestnancov nebola ani v jednom prípade prekročená stanovená maximálna ročná výška príspevku 275 € a to aj v prípadoch keď sa zamestnanec zúčastnil pobytu viackrát a teda zamestnávateľ postupoval v súlade so zákonom.
- Taktiež bol v súlade so zákonom vo všetkých prípadoch poskytnutý príspevok iba zamestnancovi, ktorého pracovný pomer u zamestnávateľa trval nepretržite najmenej 24 mesiacov.
- Zamestnancom boli preplatené iba oprávnené výdavky na rekreáciu, ktorými sú preukázané výdavky zamestnanca na pobytový balík obsahujúci ubytovania najmenej na dve prenocovania a stravovacie služby alebo iné služby súvisiace s rekreáciou na území SR.

2. Výkon inej odbornej činnosti hlavného kontrolóra :

V zmysle § 18f ods. 1 písm. c) zákona o obecnom zriadení medzi úlohami hlavného kontrolóra je okrem iného aj spracovanie odborných stanovísk k návrhu rozpočtu mesta

a k návrhu záverečného účtu mesta pred jeho schválením v zastupiteľstve. Okrem toho som vykonával aj ďalšie činnosti, ktoré mali priamy súvis, resp. podporovali samotnú kontrolnú činnosť.

➤ **Stanovisko hlavného kontrolóra k návrhu rozpočtu mesta na rok 2023**

Spracovanie stanoviska k návrhu rozpočtu mesta Kežmarok na rok 2023, s výhľadom na roky 2024 - 2025, ktoré bolo predložené a prerokované na zasadnutí Mestského zastupiteľstva dňa 13.3.2023, ku ktorému bolo prijaté uznesenie č. 59/2023.

➤ **Stanovisko hlavného kontrolóra k záverečnému účtu mesta za rok 2022**

V priebehu roku 2023 som spracoval stanovisko k návrhu Záverečného účtu Mesta Kežmarok za rok 2022, ktoré bolo predložené a prerokované na zasadnutí Mestského zastupiteľstva dňa 14.6.2023, ku ktorému bolo prijaté uznesenie č. 170/2023.

➤ **Stanovisko hlavného kontrolóra k návrhu rozpočtu mesta na rok 2024**

Spracovanie stanoviska k návrhu rozpočtu mesta Kežmarok na rok 2024, s výhľadom na roky 2025 - 2026, ktoré bolo predložené a prerokované na zasadnutí Mestského zastupiteľstva dňa 18.12.2023, ku ktorému bolo prijaté uznesenie č. 435/2023.

➤ **Predloženie súhrnej ročnej správy o kontrolnej činnosti za rok 2022**

Ročná správa o kontrolnej činnosti za rok 2022 bola predložená a prerokovaná na zasadnutí Mestského zastupiteľstva dňa 6.2.2023, ku ktorej bolo prijaté uznesenie č. 10/2023.

➤ **Stanovisko hlavného kontrolóra ku schválení investícií a úverov**

1. Spracovanie stanoviska k návrhu na schválenie investície a prijatia úveru z Enviromentálneho fondu v sume 357 869,00 € na dofinancovanie projektu Zavedenie smart technológií v meste Kežmarok, ktorý bol predložený a prerokovaný na zasadnutí Mestského zastupiteľstva dňa 28.8.2023, ku ktorému bolo prijaté uznesenie č. 234/2023.
2. Spracovanie stanoviska k návrhu na schválenie investície a prijatia úveru z Environmentálneho fondu v sume 2 803 914,00 € na financovanie projektu Rekonštrukcia verejného osvetlenia mesta Kežmarok ktorý bol predložený a prerokovaný na zasadnutí Mestského zastupiteľstva dňa 28.8.2023, ku ktorému bolo prijaté uznesenie č. 236/2023.
3. Spracovanie stanoviska k návrhu na schválenie prijatia preklenovacieho úveru v sume 960 000 € na projekt „Vodozádržné opatrenia v meste Kežmarok“, ktorý bol



predložený a prerokovaný na zasadnutí Mestského zastupiteľstva dňa 13.11.2023, ku ktorému bolo prijaté uznesenie č. 374/2023.

➤ ***Návrhy plánov kontrolnej činnosti hlavného kontrolóra mesta***

Spracovanie návrhov plánov kontrolnej činnosti hlavného kontrolóra Mesta Kežmarok na 2. polrok 2023 a 1. polrok 2024, ktoré boli predložené a prerokované na zasadnutiach Mestského zastupiteľstva dňa 14.6.2023, ku ktorému bolo prijaté uznesenie č. 166/2023 a dňa 18. decembra 2023, ku ktorému bolo prijaté uznesenie č. 432/2023.

➤ ***Vyhodnotenie stavu plnenia uznesení prijatých MsZ Kežmarok***

V hodnotenom období som pravidelne vykonával kontrolu plnenia prijatých uznesení MsZ a priebežne na zasadnutiach MsZ predkladal písomnú správu o stave ich plnenia.

➤ ***Iná činnosť***

Tiež som sa zúčastňoval na zasadaniach jednotlivých komisií MsZ a poskytoval som odborné konzultácie zamestnancom mesta a tiež poslancom MsZ pri príprave materiálov do MsZ.

Absolvoval som individuálne vzdelávanie a odbornú prípravu k aktuálnym otázkam súvisiacich s výkonom kontrolnej činnosti hlavného kontrolóra.

Okrem výkonu konkrétnej činnosti som vykonával každodennú prípravu na výkon kontroly, ktorá spočívala v štúdiu všeobecne záväzných právnych predpisov, interných predpisov a ďalších dokumentov týkajúcich sa predmetov kontroly.

Návrh na uznesenie:

Mestské zastupiteľstvo v Kežmarku berie na vedomie Správu o kontrolnej činnosti hlavného kontrolóra Mesta Kežmarok za rok 2023.



**Materiál na zasadnutie Mestského zastupiteľstva
v Kežmarku**

Predkladá : **Hlavný kontrolór mesta**

Na rokovanie dňa: **29.04.2024**

K bodu programu: **5**

Názov materiálu: **Správa o výsledku vykonanej kontroly**

Obsah materiálu: 1. Návrhy na uznesenia

Potrebné k schváleniu: - Nadpolovičná väčšina prítomných

Počet strán materiálu: 5

Prílohy k ZM: -

Meno funkcia
a podpis
predkladateľa: **JUDr. Mgr. Ondrej Teraj**
Hlavný kontrolór mesta Kežmarok



Správa o výsledku kontroly

V súlade s ustanovením § 18d ods. 1, ods. 2 písm. a/, 18f ods. 1 písm. i/ zákona č. 369/1990 Zb. o obecnom zriadení v znení neskorších predpisov, bola vykonaná :

- Kontrola prevodov nehnuteľného majetku mesta, ktorého všeobecná hodnota majetku prevýšila 20 000 € za rok 2023.

Kontrolu vykonal : JUDr. Mgr. Ondrej Teraj

Predmetná kontrola bola vykonaná najmä v nadväznosti na dodržiavanie :

1. Zákona č. 40/1964 Zb. Občiansky zákonník,
2. Zákona č. 369/1990 Zb. o obecnom zriadení,
3. Zákona č. 138/1991 Zb. o majetku obcí,
4. Zásad hospodárenia s majetkom mesta Kežmarok, v platnom znení,
5. Zákona č. 357/2015 Z.z. o finančnej kontrole a audite a o zmene a doplnení niektorých zákonov,
6. Zákona č. 431/2002 Z.z. o účtovníctve v znení neskorších predpisov,
7. Zákona č. 211/2000 Z. z. o slobodnom prístupe k informáciám a o zmene a doplnení niektorých zákonov v znení neskorších predpisov,

Cieľom a účel kontroly :

Predmetom kontroly boli všetky zrealizované prevody vlastníckeho práva nehnuteľného majetku mesta v roku 2023 tak, ako to ukladá zákon o obecnom zriadení.

Vlastnícke právo k nehnuteľnosti vzniká, mení sa a zaniká vkladom do katastra nehnuteľností. Právne účinky vkladu vznikajú na základe právoplatného rozhodnutia príslušného katastrálneho odboru okresného úradu o jeho povolení. Konanie o povolení vkladu sa začína na návrh účastníka konania, t. j. osoby, ktorá je účastníkom právneho úkonu, na ktorého základe má vzniknúť, zmeniť sa alebo zaniknúť právo k nehnuteľnosti. V kontrolovaných veciach o vklade vlastníckeho práva rozhodoval Katastrálny odbor, Okresného úradu v Kežmarku.

Cieľom kontroly bolo posúdenie dodržania všetkých zákonných podmienok pri realizovaných prevodoch nehnuteľností, Okrem toho boli predmetom kontroly aj účtovné doklady a to doklady o úhrade kúpnej ceny.

Ku kontrole bola vyžiadaná a predložená kompletná dokumentácia k jednotlivým prevodom nehnuteľností, ktorá bola spracovaná prehľadne a obsahovala všetky náležitosti.



Kontrolné zistenia :

Vykonanou kontrolou bolo zistené, že v roku **2023** boli na základe právoplatného rozhodnutia katastrálneho odboru okresného úradu o povolení vkladu vlastníckeho práva zrealizované celkom **4** prípady prevodu nehnuteľného majetku mesta na iné subjekty. Jednalo sa o nasledovné prevody:

1. Prevod vlastníctva pozemkov v k.ú. Kežmarok, parc. č. KN-C 9492/5 a parc. č. KN-C 9492/8 zapísaných na LV č. 5791 v prospech spoločnosti GEOVRT Kežmarok, s.r.o. , Hviezdoslavova 196/8, Kežmarok v podiele 1/1 a to na základe Kúpnej zmluvy č. KZ/171/2023/OM uzavretej dňa 27.4.2023 v znení dodatku č. 1 zo dňa 24.7.2023. Vklad do katastra nehnuteľnosti bol povolený dňa 17.8.2023.

Predaj nehnuteľnosti bol schválený uznesením MsZ v Kežmarku č. 312/2020 zo dňa 10.12.2020 a to v zmysle ustanovenia § 9a ods. 8 písm. e/ zákona č. 138/1991 Zb. o majetku obcí v znení neskorších predpisov ako prípad dôvodu hodného osobitného zreteľa. Kúpna zmluva bola zverejnená v Centrálnom registri zmlúv dňa 28.4.2023 a podľa ustanovenia § 47a ods. 1 zákona č. 40/1964 Zb. Občianskeho zákonníka v znení neskorších predpisov nadobudla účinnosť dňa 29.4.2023. Kúpna cena v sume 57 860,01 € bola riadne uhradená v zmysle kúpnej zmluvy bankovým prevodom na účet mesta dňa 26.5.2023.

2. Prevod vlastníctva nebytového priestoru č. 3 nachádzajúceho sa na prízemí bytového domu súp. číslo 930, číslo vchodu 29 na ul. Gen. Štefánika v Kežmarku, postaveného na pozemku parc. č. KN-C 759 a to spolu s príslušným spoluvlastníckym podielom na spoločných častiach a spoločných zariadeniach bytového domu a pozemku, na ktorom je bytový dom postavený, zapísaných na LV č. 2395 v k.ú. Kežmarok v podiele 1/1.

Kupujúcim je Mgr. Marcela Kromková, trale bytom Podzámková 397/2, Spišské Podhradie a to na základe Zmluvy o prevode vlastníctva nebytového priestoru č. KZ/399/2023/OM uzavretej dňa 28.8.2023. Vklad do katastra nehnuteľnosti bol povolený dňa 19.10.2023. Predaj bol uskutočnený na základe riadne zákonným spôsobom vyhlásenej, vykonanej a vyhodnotenej Obchodnej verejnej súťaže, ktorej podmienky boli schválené uznesením MsZ v Kežmarku č. 158/2023 zo dňa 5.5.2023 a to v zmysle ustanovenia § 9 ods. 2 písm. b/ zákona č. 138/1991 Zb. o majetku obcí v znení neskorších predpisov. Kúpna zmluva bola zverejnená v Centrálnom registri zmlúv dňa 28.8.2023 a podľa ustanovenia § 47a ods. 1 zákona č. 40/1964 Zb. Občianskeho zákonníka v znení neskorších predpisov nadobudla účinnosť dňa 30.8.2023. Kúpna cena v sume 31 851,21 € bola riadne uhradená v zmysle kúpnej zmluvy bankovým prevodom na účet mesta ku dňu 27.9.2023.

3. Prevod vlastníctva nebytového priestoru nachádzajúceho sa na prízemí bytového domu súp. číslo 1642, číslo vchodu 20 na ul. Petržalskej v Kežmarku, postaveného na pozemku parc. č. KN-C 9430 a to spolu s príslušným spoluvlastníckym podielom na spoločných častiach a spoločných zariadeniach bytového domu, zapísaných na LV č. 5800 v k.ú. Kežmarok v podiele 1/1. Právny vzťah k pozemku v k.ú. Kežmarok je



Mesto Kežmarok
Hlavný kontrolór
Hlavné námestie 1, 060 01 Kežmarok

evidovaný na LVč. 5913 na vlastníka Obec Ľubica a tento nebol predmetom tohto prevodu.

Kupujúcim je obchodná spoločnosť T.K. play s.r.o., Tehelňa 888/7 Kežmarok a to na základe Zmluvy o prevode vlastníctva nebytového priestoru č. KZ/400/2023/OM uzavretej dňa 6.9.2023. Vklad do katastra nehnuteľnosti bol povolený dňa 17.10.2023. Predaj bol uskutočnený na základe riadne zákonným spôsobom vyhlásenej, vykonanej a vyhodnotenej Obchodnej verejnej súťaže, ktorej podmienky boli schválené uznesením MsZ v Kežmarku č. 159/2023 zo dňa 5.5.2023 a to v zmysle ustanovenia § 9 ods. 2 písm. b/ zákona č. 138/1991 Zb. o majetku obcí v znení neskorších predpisov. Kúpna zmluva bola zverejnená v Centrálnom registri zmlúv dňa 7.9.2023 a podľa ustanovenia § 47a ods. 1 zákona č. 40/1964 Zb. Občianskeho zákonníka v znení neskorších predpisov nadobudla účinnosť dňa 8.9.2023. Kúpna cena v sume 123 200,00 € bola riadne uhradená v zmysle kúpnej zmluvy bankovým prevodom na účet mesta ku dňu 12.9.2023.

4. Prevod vlastníctva nebytového priestoru č. 1 nachádzajúceho sa na 1. Poschodí polyfunkčného objektu súp. číslo 114, číslo vchodu 114 na ul. Hlavné námestie v Kežmarku, postaveného na pozemku parc. č. KN-C 348/1 a KN-C 348/2 a to spolu s príslušným spoluvlastníckym podielom na spoločných častiach a spoločných zariadeniach polyfunkčného objektu a pozemku, na ktorom je polyfunkčný objekt postavený, zapísaných na LV č. 6257 v k.ú. Kežmarok v podiele 1/1.

Kupujúcim je Pavol Mikulášik, trvale bytom Priekopa 1533/23 Kežmarok a to na základe Zmluvy o prevode vlastníctva nebytového priestoru č. KZ/439/2023/OM uzavretej dňa 9.10.2023. Vklad do katastra nehnuteľnosti bol povolený dňa 28.11.2023. Predaj bol uskutočnený na základe riadne zákonným spôsobom vyhlásenej, vykonanej a vyhodnotenej Obchodnej verejnej súťaže, ktorej podmienky boli schválené uznesením MsZ v Kežmarku č. 214/2023 zo dňa 14.6.2023 a to v zmysle ustanovenia § 9 ods. 2 písm. b/ zákona č. 138/1991 Zb. o majetku obcí v znení neskorších predpisov. Kúpna zmluva bola zverejnená v Centrálnom registri zmlúv dňa 10.10.2023 a podľa ustanovenia § 47a ods. 1 zákona č. 40/1964 Zb. Občianskeho zákonníka v znení neskorších predpisov nadobudla účinnosť dňa 11.10.2023. Kúpna cena v sume 68 001,00 € bola riadne uhradená v zmysle kúpnej zmluvy bankovým prevodom na účet mesta ku dňu 19.10.2023.

Kontrolné zistenia :

V rámci kontroly bolo zistené, že :

1. Všetky prevody nehnuteľností prebehli za dodržania všetkých ustanovení zákona č. 138/1991 Zb. o majetku obcí v znení neskorších predpisov a to jedným zo spôsobov a postupom uvedeným v § 9a, všetky prevody boli vopred prerokované a schválené príslušným orgánom obce a to mestským zastupiteľstvom,
2. Všetky obchodné verejné súťaže prebehli zákonným spôsobom, podmienky každej obchodnej verejnej súťaže boli schválené mestským zastupiteľstvom a víťazní

súťažitelia dodržali všetky podmienky a následne bola s nimi podpísaná kúpna zmluva,

3. U všetkých kúpnych zmlúv boli dodržané notifikačné povinnosti ich zákonného zverejnenia v Centrálnom registri zmlúv. Keďže sa jedná o povinne zverejňované zmluvy podľa § 5a zákona o slobodnom prístupe k informáciám, predmetom kontroly bolo zistiť, či boli tieto zákonným spôsobom zverejňované, nakoľko zverejnenie je základnou zákonnou podmienkou účinnosti zmluvy. Povinne zverejňované zmluvy nadobúdajú účinnosť podľa § 47a Občianskeho zákonníka najskôr dňom nasledujúcim po dni jej zverejnenia. Teda zverejnenie takejto zmluvy je podmienkou nadobudnutia jej účinnosti (a následného plnenia z nej).
4. U všetkých kúpnych zmlúv boli dodržané dohodnuté podmienky ohľadom zaplatenia kúpnej ceny, u všetkých prevodov bola kúpna cena uhradná včas a v dohodnutej sume pripísaná na účet mesta,
5. Všetky zmluvy obsahovali všetky podstatné náležitosti v zmysle zákona pre tento typ zmluvy, tieto zmluvy boli podpísané oprávnenými osobami. Každá zmluva prechádza v rámci vkladového konania okresným úradom, katastrálnym odborom kontrolou všetkých náležitostí zmluvy a príslušnými dokladmi potrebnými k právoplatnému povoleniu vkladu vlastníckeho práva a v danom prípade boli splnené všetky zákonné predpoklady k tomu, aby mohol byť právoplatne povolený vklad vlastníckeho práva.
6. Prekontrolované zmluvy a účtovné doklady obsahovali zákonom požadovanú finančnú kontrolu podpísanú oprávnenými osobami. Finančná kontrola je súhrn činností zabezpečujúcich overovanie hospodárnosti, efektívnosti, účinnosti a účelnosti finančných operácií alebo ich častí pred ich uskutočnením, v ich priebehu a až do ich konečného zúčtovania, dosiahnutia a udržania výsledkov a cieľov finančných operácií alebo ich častí.

V zmysle § 7 ods. 1/ zákona č. 357/2015 Z. z. o finančnej kontrole a audite a o zmene a doplnení niektorých zákonov : „*Základnou finančnou kontrolou je orgán verejnej správy povinný overovať vždy súlad každej finančnej operácie alebo jej časti so skutočnosťami uvedenými v § 6 ods. 4 na príslušných stupňoch riadenia.*“

V zmysle § 2 písm. d/ citovaného zákona „*finančnou operáciou alebo jej časťou sa rozumie príjem, poskytnutie alebo použitie verejných financií, právny úkon alebo iný úkon majetkovej povahy*“

Návrh na uznesenie :

Mestské zastupiteľstvo v Kežmarku berie na vedomie predloženú správu hlavného kontrolóra z vykonanej kontroly prevodov nehnuteľného majetku mesta, ktorého všeobecná hodnota majetku prevýšila 20 000 €, za rok 2023.



Materiál na zasadnutie Mestského zastupiteľstva v Kežmarku

Predkladá:	Primátor mesta
Na rokovanie dňa:	29.4.2024
K bodu programu:	6.
Názov materiálu:	Prerokovanie upozornenia prokurátora zo dňa 9.4.2024
Obsah materiálu:	1. Dôvodová správa. 2. Návrh na uznesenie.
Potrebné k schváleniu:	nadpolovičná väčšina prítomných poslancov
Počet strán materiálu:	2
Meno, funkcia a podpis spracovateľa:	JUDr. Lukáš Antoni vedúci právneho oddelenia
Meno, funkcia a podpis predkladateľa:	PhDr. Mgr. Ján Ferencák, MBA primátor mesta



Dôvodová správa:

Mestu Kežmarok bolo doručené upozornenie prokurátora podľa § 28 zákona č. 153/2001 Z.z. o prokuratúre v znení neskorších predpisov, ktoré sa týka porušenia ustanovení § 12 ods. 2 a 3 zákona č. 369/1990 Zb. o obecnom zriadení v znení neskorších predpisov dňa 8.3.2023.

Podľa upozornenia stretnutie uskutočnené dňa 8.3.2024 nebolo možné považovať za riadne zvolané a vykonané zasadnutie MsZ v súlade s ustanoveniami zákona a rokovacím poriadkom mesta. Postup MsZ v tomto prípade nebol súladný so zákonom.

V upozornení sa namieta jednak nezákonné otvorenie rokovania, jednak skutočnosť, že poslanci neumožnili viesť rokovanie primátorovi. „Opísaným postupom bol porušený zákon a uznesenia prijaté na citovanom rokovaní mestského zastupiteľstva dňa 8.3.2024, ktoré primátor nepodpísal, možno posúdiť ako „nulitné“.“

Mesto je v súlade s § 29 ods. 3 zákona o prokuratúre vybaviť upozornenie prokurátora bezodkladne, najneskôr do 30 od jeho doručenia.

Návrh na uznesenie:

Mestské zastupiteľstvo v Kežmarku

a) berie na vedomie

doručenie upozornenia prokurátora Okresnej prokuratúry Kežmarok, sp. zn. Pd 28/24/7703-4 zo dňa 9.4.2024,

b) prerokovalo

obsah upozornenia prokurátora Okresnej prokuratúry Kežmarok, sp. zn. Pd 28/24/7703-4 zo dňa 9.4.2024 a zaoberalo sa všetkými namietanými porušeniami.

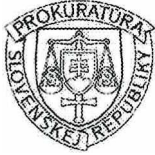

OKRESNÁ PROKURATÚRA KEŽMAROK
Michalská 2493/8A, 060 01 Kežmarok 1

Mesto Kežmarok
Hlavné námestie 1
060 01 Kežmarok

Váš list číslo/zo dňa

Naše číslo
Pd 28/24/7703-4

Vybavuje
JUDr. Iveta Nadányiová

Kežmarok
09.04.2024

Vec

Postup Mestského zastupiteľstva v Kežmarku v súvislosti s rokovaním zo dňa 08.03.2024 - porušenie ustanovení zákona č. 369/1990 Zb. o obecnom zriadení v znení neskorších právnych predpisov (ďalej aj Zákona o obecnom zriadení) - **upozornenie prokurátora** podľa § 28 zákona č. 153/2001 Z. z. o prokuratúre (ďalej len Zákona o prokuratúre)

Tunajšia prokuratúra na základe podnetu preskúmala postup Mesta Kežmarok vo veci rokovania zasadnutia Mestského zastupiteľstva mesta Kežmarok zo dňa 08.03.2024, pričom zistila nedostatok, ktorý je v konečnom dôsledku porušením ustanovení § 12 ods. ods. 2, ods. 3, Zákona č.369/1990 Zb. o obecnom zriadení (ďalej len „Zákona o obecnom zriadení“) v znení neskorších právnych predpisov.

Na vyššie uvedené porušenie zákona Vás preto podľa § 28 Zákona o prokuratúre

u p o z o r ň u j e m

a navrhujem:

1. Prijat' také opatrenie, ktoré zabezpečí zosúladenie formy rozhodovania v cit. prípade a zabezpečí rešpektovanie zákona, smerujúce k tomu, aby v budúcnosti sa zasadnutia mestského zastupiteľstva konalo spôsobom, ustanoveným zákonom o obecnom zriadení,
2. Prerokovať toto opatrenie prokurátora a poznatky získané pri prerokovaní tohto upozornenia využiť v ďalšej rozhodovacej činnosti mesta.

Skutkové odôvodnenie:

Tunajšej prokuratúre bol dňa 25.03.2024 doručený podnet, v ktorom podávateľ vyjadril svoju nespokojnosť s prípravou a priebehom rokovania mestského zastupiteľstva, uskutočneného dňa 08.03.2024.

Na základe prijatého podnetu bol za účelom rozhodnutia o tomto podnete preskúmaný spisový materiál, týkajúci sa predmetnej záležitosti, a to predovšetkým zápisnica zo zasadnutia Mestského zastupiteľstva (ďalej aj MsZ) zo dňa 08.03.2024 s prezenčnou listinou a uzneseniami, prijatými na tomto zasadnutí zastupiteľstva, rokovací poriadok Mestského zastupiteľstva mesta Kežmarok zo dňa 15.12.2015, videozáznam úvodu zasadnutia MsZ v Kežmarku zo dňa 08.03.2024 a údaje, prezentované na internetovej stránke mesta.

Šetrením bolo zistené, že Mestu Kežmarok bola dňa 16.2.2024 doručená žiadosť skupiny 8 poslancov Mestského zastupiteľstva v Kežmarku o zvolanie zasadnutia Mestského zastupiteľstva. Súčasťou žiadosti o zvolanie zasadnutia bol aj nasledovný návrh programu:

1. Otvorenie
2. Schválenie programu rokovania Mestského zastupiteľstva v Kežmarku, voľba návrhovej komisie, volebnej komisie, určenie overovateľov zápisnice a zapisovateľa
3. Potvrdenie pozastaveného uznesenia Mestského zastupiteľstva v Kežmarku č. 430/2023 zo dňa 18.12.2023
4. Zrušenie uznesenia Mestského zastupiteľstva v Kežmarku č. 225/2023 zo dňa 12.7.2023
5. Návrh Všeobecne záväzného nariadenia mesta Kežmarok, ktorým sa zrušuje Všeobecne záväzné nariadenie mesta Kežmarok č. 13/2023, ktorým sa vyhlasuje záväzná časť Územného plánu mesta Kežmarok – Zmeny a doplnky č. 25/2021
6. Návrh na predaj pozemku v k.ú. Kežmarok pre Gréckokatolícku cirkev, farnosť Kežmarok
7. Záver

Primátor mesta predložený návrh programu považoval za rozporný so záujmami Mesta, a preto sa rozhodol zasadnutie MsZ nezvolať. Zasadnutie sa tak zo zákona malo uskutočniť 15. pracovný deň od doručenia žiadosti o zvolanie zasadnutia.

Podľa § 3 Rokovacieho poriadku Mestského zastupiteľstva mesta Kežmarok zo dňa 15.12.2015 má spracovateľ materiálu predložiť materiál na rokovanie MsZ prednostovi mestského úradu, ktorý následne zabezpečí doručenie materiálov poslancom najmenej 5 dní pred zasadnutím MsZ a zverejnenie návrhu programu zasadnutia aspoň 3 dni pred zasadnutím MsZ. Rovnakú lehotu na zverejnenie návrhu programu zasadnutia určuje aj zákon o obecnom zriadení.

Z vyjadrenia primátora mesta zo dňa 02.04.2024 pod číslom konania 23618/279/2024 vyplýva, že mestský úrad očakával doručenie materiálov na zasadnutie, pričom v uvedených lehotách nedošlo k predloženiu a zverejneniu spisového materiálu. Z uvedeného dôvodu bolo dňa 4.3.2024 zverejnené oznámenie o konaní zasadnutia MsZ s uvedením miesta a času zasadnutia. Prílohu oznámenia tvorila žiadosť poslancov o zvolanie rokovania, ktorá zároveň obsahovala návrh programu zasadnutia.

Na základe žiadosti o zvolanie mestského zastupiteľstva, doručenej Mestskému úradu v Kežmarku viac ako tretinou poslancov dňa 16.2.2024 sa dňa 08.03.2024 uskutočnilo zasadnutie MsZ v zasadacej miestnosti Mestského úradu, teda 15. pracovný deň odo dňa doručenia žiadosti o jeho zvolanie v súlade s § 12 ods. 3 prvá veta Zákona o obecnom zriadení. Vzhľadom na to, že primátor ani viceprimátor neboli na začiatku zasadnutia prítomní, rokovanie mal viesť iný poslanec, poverený mestským zastupiteľstvom, ako to vyplýva z dikcie § 12 ods. 3 Zákona o obecnom zriadení. Rokovanie otvorila o 14.00 hod. poslankyňa Katarína Šišková napriek tomu, že nebola poverená vedením Mestského zastupiteľstva podľa § 12 ods. 3 tretia veta Zákona o obecnom zriadení. Otvorením zasadnutia vykonala úkon vedenia zasadnutia. Menovaná poslankyňa navrhla poveriť vedením tohto zasadnutia poslanca Ing. Miroslava Perignátha a dala o tomto svojom návrhu hlasovať. Mestské zastupiteľstvo v Kežmarku neprijalo uznesenie, ktorým by poslankyňu K. Šiškovú poverilo zvolávaním alebo vedením MsZ pre prípady uvedené § 12 ods. 2 a 3 Zákona o obecnom zriadení. Poslankyňa K. Šišková viedla zasadnutie zastupiteľstva bez toho, aby na to bola poverená samotným mestským zastupiteľstvom. Za návrh poslankyne Šiškovej zahlasovalo 11 z prítomných 14 poslancov MsZ a následne viedol rokovanie poslanec Ing. Perignáth. Po začatí zasadnutia sa na rokovanie s oneskorením 3 minút dostavil primátor mesta, ktorý sa ujal slova a poslankyňa K. Šišková ho informovala, že rokovanie už bolo otvorené, na čo primátor vzniesol námietku o nezákonnosti rokovania. Poslanci primátorovi v rozpore s ustanovením § 12 ods. 3 tretia veta zákona o obecnom zriadení neumožnili viesť zasadnutie.

Zasadnutie poslancov pokračovalo prejednaním a prijatím viacerých uznesení pod č. 1-5/2024. V nadväznosti na to bol dňa 15.3.2024 Mestskému úradu v Kežmarku doručený dokument odosielateľov Michala Gaborčíka a Tomáša Šimoňáka, poslancov MsZ v Kežmarku, označený ako „Doručenie prezenčnej listiny, zápisnice a uznesení zo zasadnutia Mestského zastupiteľstva v Kežmarku 8.3.2024“.

Primátor mesta nepodpísal doručené uznesenia, pretože ich považoval za nezákonné (otvorenie a vedenie zasadnutia neoprávnenou osobou – poslankyňou Katarínou Šiškovou) a uznesenia č. 4/2024 a 5/2024 aj za zjavne nevýhodné pre Mesto Kežmarok.

Vzhľadom na to, že priebeh rokovania bol primátorom mesta považovaný za nesúladný so zákonom, nedošlo ani k zverejneniu zápisnice a uznesení zo zasadnutia MsZ zo dňa 8.3.2024.

Z vykonaného šetrenia vyplýva, že stretnutie, uskutočnené dňa 08.03.2024 nebolo možné považovať za riadne zvolané a vykonané zasadnutie MsZ v súlade s ustanoveniami zákona a rokovacím poriadkom mesta. Postup MsZ v tomto prípade nebol súladný so zákonom.

Rokovanie obecného (mestského) zastupiteľstva a spôsob a mechanizmus zvolávania zasadnutia zastupiteľstva je taxatívne upravený v ustanoveniach § 12 Zákona o obecnom zriadení v znení neskorších predpisov. Podrobné pravidlá o rokovaní obecného (mestského) zastupiteľstva upravuje rokovací poriadok obecného (mestského) zastupiteľstva.

V ust. § 12 ods. 1 zákona o obecnom zriadení je okrem iného uvedené, že *obecné zastupiteľstvo zasadá podľa potreby, najmenej však raz za tri mesiace. Ak*

požiada o zvolanie zasadnutia obecného zastupiteľstva aspoň tretina poslancov, starosta zvolá zasadnutie obecného zastupiteľstva tak, aby sa uskutočnilo do 15 dní od doručenia žiadosti na jeho konanie. Obecné zastupiteľstvo zasadá v obci, v ktorej bolo zvolené.

V ust. § 12 ods. 2 cit. zákona je uvedené, že ak starosta nezvolá zasadnutie obecného zastupiteľstva podľa odseku 1 prvej vety, zvolá ho zástupca starostu alebo iný poslanec poverený obecným zastupiteľstvom. Ak starosta nie je prítomný alebo odmietne viesť takto zvolané zasadnutie obecného zastupiteľstva, vedie ho ten, kto zvolal obecné zastupiteľstvo.

Podľa § 12 ods. 3 Zákona o obecnom zriadení ak starosta nezvolá zasadnutie obecného zastupiteľstva podľa odseku 1 druhej vety, zasadnutie obecného zastupiteľstva sa uskutoční 15. pracovný deň od doručenia žiadosti na jeho konanie. Ak starosta nie je prítomný alebo odmietne viesť takto zvolané zasadnutie obecného zastupiteľstva, vedie ho zástupca starostu; ak nie je prítomný alebo odmietne viesť zasadnutie obecného zastupiteľstva, vedie ho iný poslanec poverený obecným zastupiteľstvom.

Ustanovenie § 12 Zákona o obecnom zriadení predstavuje rámcovú procesnú úpravu rokovania obecného (mestského) zastupiteľstva. V rámci prípravy zasadnutia sa okrem iného zabezpečí informovanosť o čase a mieste konania zasadnutia a o návrhu programu rokovania jeho zverejnením na úradnej tabuli a na internetovej stránke obce (mesta) aspoň tri dni pred zasadnutím obecného (mestského) zastupiteľstva. S cieľom zvýšenia informovanosti verejnosti o konaní zasadnutia obecného (mestského) zastupiteľstva je pre všetky kategórie zasadnutí obecného (mestského) zastupiteľstva zjednotená lehota na zverejnenie návrhu programu zasadnutia obecného zastupiteľstva. Povinnosť zverejniť návrh programu je obligatórnou povinnosťou, v opačnom prípade sa zasadnutie zastupiteľstva nemôže konať. Zasadnutie otvorí a vedie starosta (primátor). Ak starosta nie je prítomný alebo odmietne viesť takto zvolené zasadnutie (mestského) zastupiteľstva, vedie ho zástupca primátora; ak nie je prítomný alebo odmieta viesť zasadnutie obecného (mestského) zastupiteľstva, vedie ho iný poslanec poverený obecným (mestským) zastupiteľstvom. Obecné (mestské) zastupiteľstvo je kolektívnym orgánom, z čoho plynie zákonný dôsledok rokovania a rozhodovania obecného (mestského) zastupiteľstva vždy v zbore. Obecné (mestské) zastupiteľstvo je spôsobilé rokovať a uznávať sa za prítomnosti nadpolovičnej väčšiny všetkých poslancov obecného (mestského) zastupiteľstva. Uznášaniaschopnosť zastupiteľstva je nevyhnutným predpokladom na to, aby sa rokovanie, a to aj ustanovujúceho zasadnutia, podľa zákona o obecnom zriadení, mohlo konať.

Za opísanej situácie s poukazom na citované zákonné ustanovenia, mám za to, že došlo k porušeniu zákona, príprava a priebeh zasadnutia mestského zastupiteľstva nebol v súlade s ustanoveniami § 12 ods. 2, ods. 3 Zákona o obecnom zriadení.

Je potrebné poukázať na rozdiel medzi zasadnutím zastupiteľstva konaným podľa § 12 ods. 2 a podľa § 12 ods. 3. Na rozdiel od § 12 ods. 2 Zákona o obecnom zriadení, ktorý rieši nečinnosť starostu (primátora) obce (mesta) vo vzťahu k zvolávaniu štandardných zasadnutí obecného (mestského) zastupiteľstva, § 12 ods. 3 tohto zákona rieši nečinnosť starostu (primátora) obce (mesta) vo vzťahu k

zvolávaníu dvoch osobitných kategórií zasadnutí obecného (mestského) zastupiteľstva: Ide o zasadnutie zastupiteľstva zvolané na žiadosť najmenej tretiny poslancov obecného (mestského) zastupiteľstva a ustanovujúce zasadnutie zastupiteľstva. Zákon o obecnom zriadení v § 12 ods. 3 fixuje procesný postup pre prípad, ak starosta (primátor) poruší svoju povinnosť zvolať zasadnutie zastupiteľstva podľa § 12 ods. 1 druhej vety alebo tretej vety tohto zákona. Komentované ustanovenie normuje náhradný spôsob zvolania zasadnutia zastupiteľstva v prípadoch, keď požiadala o zvolanie zasadnutia obecného (mestského) zastupiteľstva aspoň tretina poslancov obecného (mestského) zastupiteľstva. Normatívna konštrukcia § 12 ods. 3 Zákona o obecnom zriadení je v porovnaní s § 12 ods. 2 tohto zákona odlišná. Legislatívne riešenie § 12 ods. 2 Zákona o obecnom zriadení zakotvuje pre prípad nečinnosti starostu (primátora) nahradenie jeho aktivity zástupcom starostu obce alebo iným poslancom povereným obecným (mestským) zastupiteľstvom. Ustanovenie § 12 ods. 3 Zákona o obecnom zriadení zavádza realizáciu zasadnutia obecného (mestského) zastupiteľstva priamo na základe zákona (ex lege), t.j. bez potreby zvolania zástupcom starostu (viceprimátorom) obce (mesta) alebo iným poslancom povereným obecným zastupiteľstvom. **Nie je prípustné, aby poslanec obecného (mestského) zastupiteľstva viedol zasadnutie svojvoľne, t.j. bez poverenia. Poslanca poveruje obecné (mestské) zastupiteľstvo uznesením.** Ide o výlučnú kompetenciu obecného (mestského) zastupiteľstva. Poverenie nie je možné vykonať ani dodatočne po uskutočnení zasadnutia mestského zastupiteľstva.

Na základe uvedeného zastávam stanovisko, že poslankyňa Katarína Šišková nebola oprávnená otvoriť a viesť zasadnutie Mestského zastupiteľstva v Kežmarku, ktoré sa uskutočnilo dňa 08.03.2024, keďže Mestské zastupiteľstvo v Kežmarku neprijalo uznesenie, ktorým by ju poverilo na vedenie jeho zasadnutí.

Som toho názoru, že podmienkou preto, aby viedol rokovanie mestského zastupiteľstva v danom prípade poverený poslanec, je neprítomnosť primátora alebo zástupcu primátora, alternatívne odmietnutie vedenia mestského zastupiteľstva. Ani jedna z týchto podmienok nebola splnená, pretože na rokovaní dňa 08.03.2024 bol prítomný od času 14:03 hod. primátor, ktorý neodmietol viesť mestské zastupiteľstvo, a zo strany poslancov mu to nebolo umožnené.

Z predloženého a preskúmaného materiálu a vyjadrenia mesta v predmetnej záležitosti vyplývajú objektívne okolnosti, ktoré odôvodňujú konštatovanie o nezákonnosti postupu poslancov mesta pri zvolávaní a priebehu rokovania mestského zastupiteľstva zo dňa 08.03.2024. Opísaným postupom bol porušený zákon a uznesenia, „prijaté“ na citovanom rokovaní mestského zastupiteľstva dňa 08.03.2024, ktoré primátor nepodpísal, možno posúdiť ako „nulité“.

Podľa § 29 ods.1 zákona č. 153/2001 Z. z. o prokuratúre v znení neskorších predpisov prokurátor podáva upozornenie orgánu verejnej správy, ktorého postup alebo nečinnosť namieta.

Podľa § 29 ods.3 Zákona o prokuratúre orgán verejnej správy je povinný vybaviť upozornenie prokurátora bezodkladne, najneskôr však do 30 dní od jeho doručenia.

Podľa § 29 ods.5 Zákona o prokuratúre ak sa orgán verejnej správy domnieva, že upozornenie prokurátora nie je dôvodné, upovedomí o tom v lehote

podľa odseku 3 prokurátora. Ak má orgán verejnej správy svoj nadriadený orgán, odstúpi mu v lehote podľa odseku 3 upozornenie prokurátora na vybavenie a v rovnakej lehote o tom upovedomí prokurátora.

Podľa § 29 ods. 3 tohto zákona ste povinní upozornenie prokurátora vybaviť najneskôr do 30 dní od jeho doručenia. Súčasne ste povinní v tej istej lehote informovať tunajšiu prokuratúru o prijatých opatreniach.

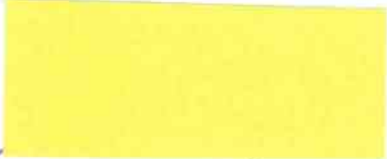

JUDr. Iveta Nadányiová
prokurátorka





Materiál na zasadnutie Mestského zastupiteľstva v Kežmarku

Predkladá:	Primátor mesta
Na rokovanie dňa:	29.4.2024
K bodu programu:	7.
Názov materiálu:	Prerokovanie upozornenia prokurátora zo dňa 23.4.2024
Obsah materiálu:	1. Dôvodová správa. 2. Návrh na uznesenie.
Potrebné k schváleniu:	nadpolovičná väčšina prítomných poslancov
Počet strán materiálu:	2
Meno, funkcia a podpis spracovateľa:	JUDr. Lukáš Antoni vedúci právneho oddelenia
Meno, funkcia a podpis predkladateľa:	PhDr. Mgr. Ján Ferenčák, MBA primátor mesta



Dôvodová správa:

Mestu Kežmarok bolo doručené upozornenie prokurátora podľa § 28 zákona č. 153/2001 Z.z. o prokuratúre v znení neskorších predpisov, ktoré sa týka porušenia ustanovenia § 12 ods. 1 zákona č. 369/1990 Zb. o obecnom zriadení v znení neskorších predpisov.

Podľa upozornenia bola v období od 18.12.2024 do 10.4.2024 narušená periodicita zasadnutí MsZ nedodržaním stanovenej lehoty tým, že sa v tomto období neuskutočnilo zasadnutie MsZ.

Mestský úrad pripravoval rokovanie MsZ na druhú polovicu februára 2024. Vzhľadom na doručenie žiadosti poslancov o zvolanie rokovania dňa 16.2.2024 sa primátor rozhodol, že úradom pripravované zasadnutie presunie až po tomto zasadnutí. V tom čase nemohol mať vedomosť, že rokovanie, ktoré sa malo uskutočniť dňa 8.3.2024, neprebehne v súlade so zákonom. Vzhľadom na ďalšie lehoty predpokladané v rokovacom poriadku už nebolo následne možné dodržať zákonom stanovenú trojmesačnú frekvenciu zasadnutí zastupiteľstva.

Mesto je v súlade s § 29 ods. 3 zákona o prokuratúre vybaviť upozornenie prokurátora bezodkladne, najneskôr do 30 od jeho doručenia.

Návrh na uznesenie:

Mestské zastupiteľstvo v Kežmarku

a) berie na vedomie

doručenie upozornenia prokurátora Okresnej prokuratúry Kežmarok, sp. zn. Pd 31/24/7703-4 zo dňa 23.4.2024,

b) prerokovalo

obsah upozornenia prokurátora Okresnej prokuratúry Kežmarok, sp. zn. Pd 31/24/7703-4 zo dňa 23.4.2024.



OKRESNÁ PROKURATÚRA KEŽMAROK
Michalská 2493/8A, 060 01 Kežmarok 1

Mesto Kežmarok
Hlavné námestie 1
060 01 Kežmarok

Váš list číslo/zo dňa

Naše číslo
Pd 31/24/7703-4

Vybavuje
JUDr. Iveta Nadányiová

Kežmarok
23.04.2024

Vec

Nedodržanie lehoty na rokovanie mestského zastupiteľstva - porušenie ustanovenia § 12 ods.1 zákona č. 369/1990 Zb. o obecnom zriadení v znení neskorších právnych predpisov a iné - **upozornenie prokurátora** podľa § 28 zákona č. 153/2001 Z. z. o prokuratúre (ďalej aj Zákona o prokuratúre)

Tunajšia prokuratúra na základe poznatku vyťaženého z médií preskúmala postup Mesta Kežmarok vo veci zvolávania a uskutočnenia rokovaní mestského zastupiteľstva mesta v období od 01.01.2023 do 17.04.2024, pričom zistila, že periodicita zasadnutí bola narušená nedodržaním lehoty medzi rokovaniami zastupiteľstva zo dňa 18.12.2023 a 10.04.2024, čím bol daný nesúlady s ustanovením § 12 ods.1 zákona č.369/1990 Zb. o obecnom zriadení v znení neskorších právnych predpisov (Zákon o obecnom zriadení).

Na vyššie uvedené porušenie zákona Vás preto podľa § 28 Zákona o prokuratúre

u p o z o r ň u j e m

a navrhujem:

1. Prijat' také opatrenie, ktoré v budúcnosti zabezpečí zosúladienie formy rozhodovania v cit. prípade a zabezpečí rešpektovanie zákona.
2. Prerokovať toto opatrenie prokurátora a poznatky získané pri prerokovaní tohto upozornenia využiť v ďalšej rozhodovacej činnosti obce.

Skutkové odôvodnenie:

Prokurátorka Okresnej prokuratúry v Kežmarku preskúmala stav zákonnosti Mesta Kežmarok v oblasti verejnej správy na úseku organizácie rokovaní zastupiteľstva. Preskúmaním zápisníc z rokovaní mestského zastupiteľstva a údajov, uverejnených na internetovej stránke mesta Kežmarok bolo zistené, že mestské zastupiteľstvo v období od 01.01.2023 do 17.04.2024 zasadalo v dňoch 06.02.2023, 13.03.2023, 05.05.2023, 16.06.2023, 12.07.2023, 15.08.2024, 28.08.2024, 25.09.2023, 13.11.2023, 04.-11.12.2023, 18.12.2023 a dňa bolo otvorené, avšak poslanci neschválili návrh programu rokovania a nebolo zrealizované. Podľa vyjadrenia mesta by sa ďalšie rokovanie mestského zastupiteľstva malo konať v mesiaci máj 2024.

Z uvedeného je zrejmé, že objektívne nebola dodržaná zákonná lehota na konanie rokovania.

Rokovanie obecného (mestského) zastupiteľstva a spôsob a mechanizmus zvolávania zasadnutia obecného (mestského) zastupiteľstva je taxatívne upravený v ustanoveniach § 12 zákona č. 369/1990 Zb. o obecnom zriadení v znení neskorších predpisov. Podrobné pravidlá o rokovaní obecného zastupiteľstva upravuje rokovací poriadok obecného zastupiteľstva.

Lehota na zvolanie zasadnutia obecného (mestského) zastupiteľstva je teda stanovená zákonom a je upravená v ustanovení § 12 ods.1 zákona č. 369/1990 Zb. o obecnom zriadení takto:

Obecné zastupiteľstvo zasadá podľa potreby, **najmenej však raz za tri mesiace**. Ak požiada o zvolanie zasadnutia obecného zastupiteľstva aspoň tretina poslancov, starosta zvolá zasadnutie obecného zastupiteľstva tak, aby sa uskutočnilo do 15 dní od doručenia žiadosti na jeho konanie. Ustanovujúce zasadnutie obecného zastupiteľstva zvolá starosta zvolený v predchádzajúcom volebnom období tak, aby sa uskutočnilo do 30 dní od vykonania volieb. Obecné zastupiteľstvo zasadá v obci, v ktorej bolo zvolené.

V tejto súvislosti je potrebné uviesť, že citované ustanovenie bolo doplnené zákonom č. 73/2020 Z. z. zo dňa 07.04.2020, ktorým sa menili a doplnili niektoré zákony v pôsobnosti MV SR v súvislosti s ochorením COVID-19, pričom v prechodných ustanoveniach súvisiacich s krízovou situáciou spôsobenou ochorením COVID -19 je v § 30f upravený spôsob a mechanizmus rokovania obecného zastupiteľstva počas krízovej situácie, a tiež ďalšie náležitosti a postupy súvisiace s prijatím uznesení obecného zastupiteľstva. Citovaný zákon však nezmenil trojmesačnú lehotu, stanovenú v § 12 ods. 1 zákona o obecnom zriadení, ktorú je potrebné aj naďalej dodržiavať, a to aj v stave krízovej situácie.

Z údajov uvedených vyššie je zrejmé, že mestské zastupiteľstvo nezasadalo vždy najmenej raz za tri mesiace. Periodicita zasadnutí bola narušená nedodržaním lehoty medzi zastupiteľstvami zo dňa 18.12.2023 a ostatným rokovaním mestského zastupiteľstva.

Bolo teda zistené, že mesto nepostupovalo pri rokovaní obecného zastupiteľstva v súlade s ustanovením § 12 ods. 1 zákona č. 369/1990 Zb. o obecnom zriadení, ktoré upravuje organizáciu a prípravu rokovania obecného

(mestského) zastupiteľstva. Nebola zachovaná zákonná trojmesačná lehota na stanovenie a realizáciu rokovaní zastupiteľstva, ako to má na zreteli ustanovenie § 12 ods. 1 zákona o obecnom zriadení.

Vzhľadom na vyššie uvedené bolo potrebné nesprávny postup mesta napadnúť opatrením prokurátora – podaním upozornenia prokurátora podľa § 28 ods. 1 Zákona o prokuratúre.

Podľa § 29 ods. 3 tohto zákona ste povinní upozornenie prokurátora vybaviť najneskôr do 30 dní od jeho doručenia. Súčasne ste povinní v tej istej lehote informovať tunajšiu prokuratúru o prijatých opatreniach.

JUDr. Iveta Nadányiová
prokurátorka

Materiál na zasadnutie Mestského zastupiteľstva v Kežmarku

Predkladá :	Primátor mesta
Na rokovanie dňa :	29. 04. 2024
K bodu programu :	8.
Názov materiálu :	Správa o činnosti Mestskej polície Kežmarok za rok 2023
Obsah materiálu :	1. Dôvodová správa 2. Návrh na uznesenie 3. Správa o činnosti Mestskej polície Kežmarok za rok 2023
Potrebné k schváleniu :	nadpolovičná väčšina prítomných poslancov
Počet strán materiálu :	5/28
Prílohy :	Správa o činnosti Mestskej polície Kežmarok za rok 2023
Meno, funkcia a podpis spracovateľa :	plk. Mgr. Štefan Šipula náčelník Mestskej polície Kežmarok
Meno, funkcia a podpis predkladateľa :	PhDr. Mgr. Ján Ferenčák, MBA primátor mesta

Dôvodová správa :

Mestská polícia Kežmarok plní úlohy v zmysle zákona SNR č. 564/1991 Zb. o obecnej polícii v znení neskorších predpisov, ktorý jej ukladá základné úlohy. Základné úlohy sú rozpracované ďalšími právnymi predpismi – najmä zákonmi, vyhláškami, všeobecne záväznými nariadeniami Mesta Kežmarok a internými normatívnymi aktmi.

Cieľom predloženého materiálu je informovať poslancov Mestského zastupiteľstva v Kežmarku a občiansku verejnosť o plnení úloh Mestskou políciou Kežmarok za rok 2023.

Návrh na uznesenie :

Mestské zastupiteľstvo v Kežmarku na svojom zasadnutí dňa 29. 04. 2024 prerokovalo „*Správu o činnosti Mestskej polície Kežmarok za rok 2023*“, ktorú berie na vedomie – (vid'. príloha č. 1).

**Správa o činnosti
Mestskej polície Kežmarok
za rok 2023**

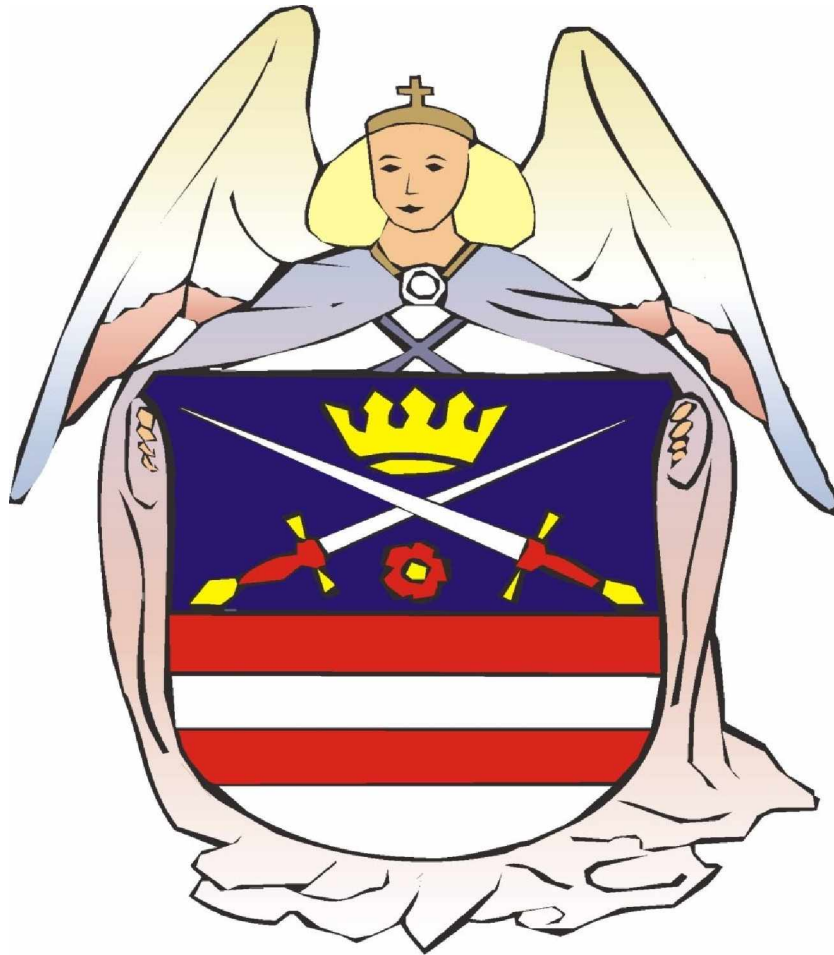

**Predložené na rokovanie Mestského zastupiteľstva v Kežmarku
dňa 29. apríla 2024.**

^{5/3}
SPRÁVA O ČINNOSTI

MESTSKEJ POLÍCIE KEŽMAROK ZA ROK 2023

V zmysle harmonogramu zasadnutí Mestského zastupiteľstva Kežmarok a v súlade s ustanoveniami zákona SNR č. 564/91 Zb. o obecnej polícii v znení neskorších predpisov predkladám *„ Správu o činnosti Mestskej polície Kežmarok za rok 2023 “.*

Správa o činnosti Mestskej polície Kežmarok (ďalej v texte aj „ MsP “) sumarizuje výsledky, ktoré boli dosiahnuté v hodnotenom období roka 2023 a táto je spracovaná na základe štatistických prehľadov, podkladov a údajov, ktoré zaznamenávajú výsledky práce príslušníkov MsP v hodnotiacom roku 2023. Súhrnná správa poskytuje prehľad najvýznamnejších oblastí pôsobenia MsP na teritóriu mesta Kežmarok.

1. Organizácia útvaru Mestskej polície Kežmarok :

Mestská polícia Kežmarok je poriadkový útvar pôsobiaci pri zabezpečovaní mestských vecí verejného poriadku, ochrany životného prostredia v meste a plnení úloh vyplývajúcich zo všeobecne záväzných nariadení mesta, z uznesení mestského zastupiteľstva a z rozhodnutí a pokynov primátora mesta. Základné úlohy MsP, jej organizácia, práva a povinnosti príslušníkov MsP sú zakotvené v Zákone SNR č. 564/1991 Zb. o obecnej polícii v znení neskorších predpisov (ďalej v texte aj „ zákon o obecnej polícii “).

Mestskú políciu Kežmarok zriadilo Mesto Kežmarok všeobecne záväzným nariadením číslo 3/1991 o zriadení mestskej polície na svojom zasadnutí dňa 25. júna 1991.

Podrobnejšiu úpravu mestskej polície, jej úlohy, postavenie, povinnosti pracovníkov a iné špecifiká bližšie upravuje Organizačný poriadok Mestskej polície Kežmarok schválený uznesením Mestského zastupiteľstva Kežmarok č. 4/2023 dňa 15. 02. 2023.

2. Personálna oblasť

Mestskú políciu tvoria príslušníci MsP, operátori mestského kamerového systému, pultu centrálnnej ochrany objektov a tiesňovej linky „ 159 “ a administratívno – technická pracovníčka. Príslušníci MsP majú pri plnení úloh postavenie verejného činiteľa. Všetci príslušníci MsP majú platné osvedčenie o odbornej spôsobilosti príslušníka MsP. Činnosť MsP riadi jej náčelník. Dňa 15. 06. 2020 bol do funkcie náčelníka Mestskej polície Kežmarok ustanovený plk. Mgr. Štefan Šipula a od 01. 08. 2020 bol do funkcie zástupcu náčelníka mestskej polície ustanovený pplk. Ján Dziak.

tabuľkový stav 18 príslušníkov MsP vrátane náčelníka a zástupcu náčelníka a 1 tabuľkové miesto administratívno – technickej pracovníčky. S účinnosťou od 01. 03. 2023 došlo na MsP prijatím nového organizačného poriadku MsP k zmene v počte príslušníkov MsP a v súčasnej dobe je na MsP tabuľkový stav 15 príslušníkov MsP vrátane náčelníka a zástupcu náčelníka, 3 tabuľkové miesta operátorov mestského kamerového systému, pultu centrálnej ochrany objektov a tiesňovej linky „ 159 “ a 1 tabuľkové miesto administratívno – technickej pracovníčky. Z uvedeného vyplýva, že na základe zmeny organizačného poriadku v roku 2023 ukončili na MsP pracovný pomer 3 príslušníci MsP, kde pracovné pomery boli ukončené formou dohody medzi zamestnancom a zamestnávateľom. K 31. 12. 2023 ukončil na vlastnú žiadosť pracovný pomer 1 príslušník MsP. V roku 2023 nenastúpil na MsP žiadny príslušník MsP. Administratívno – technickú činnosť v roku 2023 zabezpečovala na MsP 1 pracovníčka. V tabuľke č. 1 je spracovaný prehľad vekovej štruktúry príslušníkov MsP k 31. 12. 2023. Priemerný vek príslušníkov MsP Kežmarok je v súčasnej dobe 49,8 rokov.

Tabuľka č. 1

Veková štruktúra príslušníkov MsP Kežmarok k 31. 12. 2023			
21 – 30 rokov	31 – 40 rokov	41 – 50 rokov	51 – 60 rokov
1	1	4	9

3. Oblasť výkonu služby

Činnosť MsP v roku 2023 nadväzovala na predchádzajúce obdobie, v súlade s plnením úloh vyplývajúcich zo zákona SNR č. 564/1991 Zb. o obecnej polícii v znení neskorších predpisov a ďalších právnych noriem upravujúcich danú problematiku. Hlavnou úlohou MsP bolo zabezpečenie verejného poriadku v meste, ochrana života, zdravia a majetku občanov a zabezpečenie dodržiavania určených platných právnych predpisov. Uvedená činnosť bola zabezpečovaná v nepretržitom režime počas 12 hodinových zmien, ktoré v nepretržitej prevádzke vykonávali traja príslušníci MsP resp. operátor mestského kamerového systému, pultu centrálnej ochrany objektov a tiesňovej linky „ 159 “ a pri ďalších službách plánovaných pri zvýšenom nápore prác pracovali aj ďalší príslušníci MsP. Tiesňová telefónna linka „ 159 “ je na MsP dostupná nepretržite.

Významným medzníkom v činnosti mestskej polície v roku 2023 bola výmena rádiovkej a dátovej siete. Doposiaľ využívaná analógová rádiová sieť mestskej polície patrila k najnižšej rade profesionálnych rádiostaníc, bola značne zastaralá, a nevyhovovala súčasným potrebám efektívnej komunikácie. Táto sieť bola budovaná ešte pri vzniku mestskej polície a od tejto doby nebola výraznejšie modernizovaná. Digitálna sieť tiež eliminuje odposluch a je zabezpečená proti zneužitiu rádiostaníc. Systém zároveň v maximálne možnej miere eliminuje

tzv. hluché miesta so slabým rádiovým signálom. Asi najdôležitejšou funkciou je ochrana samotných príslušníkov mestskej polície, ktorí ak sa ocitnú v núdzi, alebo v nebezpečnej situácii zatlačením tlačidla na rádiostanici odošlú núdzové volanie, kde v prípade ohrozenia vo výkone služby je to neoceniteľná funkcia.

Za účelom skvalitnenia práce príslušníkov MsP vydáva náčelník MsP pokyny náčelníka. V súčasnej dobe sú v platnosti nasledovné pokyny :

- č. 2/2015 zo dňa 08. 12. 2015, ktorým sa upravuje postup pri objasňovaní a prejednávaní priestupkov príslušníkmi Mestskej polície Kežmarok.
- č. 1/2016 zo dňa 15. 03. 2016, ktorým sa určuje postup pri manipulácii s nájdenými stratenými vecami príslušníkmi Mestskej polície Kežmarok.
- č. 8/2020 zo dňa 04. 08. 2020, ktorým sa upravuje postup príslušníkov Mestskej polície Kežmarok pri odchyte túlavých zvierat a postup príslušníkov Mestskej polície Kežmarok pri nájdení resp. zistení uhynutých zvierat na teritóriu mesta Kežmarok.
- č. 11/2020 zo dňa 11. 10. 2020, ktorým sa upravujú preventívne opatrenia pre príslušníkov Mestskej polície Kežmarok v súvislosti so šírením respiračného ochorenia vyvolaným novým koronavírusom COVID – 19.
- č. 1/2021 zo dňa 26.02.2021 k udržiavaniu poriadku a čistoty služobných motorových vozidiel príslušníkmi Mestskej polície Kežmarok.
- č. 3/2021 zo dňa 06. 05. 2021, ktorým sa upravuje postup príslušníkov Mestskej polície Kežmarok pri používaní „ Mobilnej aplikácie mestskej polície “.
- č. 1/2022 zo dňa 10. 03. 2022, k zabezpečeniu plnenia úloh príslušníkmi Mestskej polície Kežmarok v súvislosti s vojnovým konfliktom na Ukrajine.
- č. 5/2022 zo dňa 30. 11. 2022 o postupe príslušníkov Mestskej polície Kežmarok pri odstraňovaní motorových vozidiel v prípadoch nesplnenia povinnosti držiteľa vozidla v zmysle § 67 Zákona č. 79/2015 Z.z. o odpadoch v znení neskorších predpisov na teritóriu mesta Kežmarok.
- č. 4/2023 zo dňa 28. 02. 2023, ktorým sa definujú základné druhy služieb, systém koordinovania pracovných činností a ukladajú sa úlohy príslušníkom Mestskej polície Kežmarok a administratívno – technickým pracovníkom Mestskej polície Kežmarok.
- č. 5/2023 zo dňa 28. 02. 2023 o rozdelení teritória mesta Kežmarok pre zabezpečenie plnenia úloh príslušníkmi Mestskej polície Kežmarok.
- č. 6/2023 zo dňa 28. 02. 2023 o informovaní náčelníka resp. zástupcu náčelníka Mestskej polície Kežmarok o všetkých mimoriadnych udalostiach na teritóriu mesta Kežmarok, prípadne v jeho blízkom okolí.
- č. 7/2023 zo dňa 28. 02. 2023, k zabezpečeniu plnenia úloh v súvislosti s prevádzkou mestského kamerového systému Mestskej polície Kežmarok.
- č. 8/2023 zo dňa 28. 02. 2023, ktorým sa určujú pravidlá na používanie zbraní a streliva, spôsob evidencie, uloženia, výdaj a príjem zbraní a streliva a spôsob bezpečnej

manipulácie so zbraňami a strelivom, vrátane postupu pri nabíjaní a vybíjaní zbraní príslušníkmi Mestskej polície Kežmarok.

- č. 9/2023 zo dňa 28. 02. 2023, ktorým sa rozdeľujú vybrané úlohy Mestskej polície a zabezpečuje sa ich plnenie príslušníkmi Mestskej polície Kežmarok a administratívno-technickým pracovníkom Mestskej polície Kežmarok.

Na riadne zabezpečenie činnosti MsP sú náčelníkom MsP organizované pracovné stretnutia a porady náčelníka MsP. Účelom pracovných porád je vzájomná komunikácia, výmena informácií, návrhy, nápady alebo myšlienky, ktoré by zefektívniť prácu a odstránili prípadné nedostatky v činnosti MsP. Riadiaca práca si vyžadovala zabezpečenie a plnenie všetkých podstatných úloh, ako v oblasti ochrany obyvateľov a verejného poriadku, tak aj zabezpečenie materiálne – personálneho a ekonomického vybavenia vrátane zmien a prijímania opatrení na odstránenie nedostatkov resp. iných prekážok v činnosti MsP. Riadiaca činnosť v neposlednom rade podliehala koordinácii, organizovaniu a kontrole povinností pracovať a postupovať v súlade s ústavnými zákonmi, zákonmi a všeobecne záväznými právnymi predpismi za účelom plnenia úloh MsP.

Z dôvodu priblíženia MsP priamo k obyvateľom mesta, zlepšenia osobnej a miestnej znalosti príslušníkov MsP a zvýšenia konkrétnej zodpovednosti jednotlivých príslušníkov MsP za výkon činnosti sú v rámci teritória mesta vytvorené služobné obvody. Teritórium mesta je v súčasnej dobe rozdelené na sedem územných častí, ktoré sú pridelené k osobnej zodpovednosti jednotlivým príslušníkom MsP. V jednotlivých územných častiach sú všetky ulice rozdelené príslušníkom MsP, kde na základe uvedeného je v územných častiach vykonávaná pravidelná hliadková činnosť a zistené nedostatky a poznatky sú následne riešené a sú prijímané príslušné opatrenia na odstránenie resp. aj predchádzanie protiprávnym konaniam. Zároveň sú prijímané príslušné opatrenia na odstránenie resp. aj predchádzanie protiprávnym konaniam v jednotlivých územných častiach obvodov. Podľa stavu a vývoja bezpečnostnej situácie v služobných obvodoch je aktualizovaná zodpovednosť príslušníkov MsP za jednotlivé územné časti mesta. Touto aktivitou priebežne dochádza k zlepšeniu podrobného prehľadu príslušníkov MsP o stave verejného poriadku vo svojom obvode a k zintenzívneniu priameho kontaktu medzi obyvateľmi a príslušníkmi MsP, čím sa zvyšuje možnosť riešenia jednotlivých prípadov a tým aj samotná bezpečnosť obyvateľov mesta. V prípade opakovaných zistení porušovania platných právnych predpisov sú konkrétne objekty resp. miesta zaradené do tzv. „*Zón so zvýšeným hliadkovaním*“, kde je na operačnom stredisku MsP vedená podrobná evidencia o vykonávaní hliadkovej služby na danom teritórii resp. monitorovanie konkrétneho objektu počas vykonávania hliadkovej služby príslušníkmi MsP. Význam rozdelenia mesta na jednotlivé služobné obvody je aj v tom, že MsP takto aktívne pomáha aj ďalším zamestnancom mesta pri výkone ich právomocí a to najmä získavaním aktuálnych informácií o protiprávnom konaní na území mesta (napr. nelegálne rozkopávky, nelegálne zábery verejného priestranstva, nelegálne stavby, skládky, potreba zimnej údržby chodníkov a miestnych komunikácií a pod.) a informácie o aktuálnej situácii v meste (napr. chýbajúce dopravné značenie, zničené

poklapy a zábrany, poškodenie majetku mesta a pod.). Za obdobie od 01. 01. 2023 do 31. 12. 2023 bolo zistených celkom **232** nedostatkov zistených počas výkonu hliadkovej služby v jednotlivých okrskoch. Na porovnanie s rokom 2022, kedy za rovnaké obdobie bolo zistených **227** podnetov, je to nárast o **5** podnetov. Hlavným cieľom zistených podnetov bolo zlepšenie kvality života občanov v meste.

Mestská polícia aktívne plní úlohy aj na úseku problematiky starých vozidiel tzv. vrakov, nakoľko vždy sa nájdu nezodpovední držitelia vozidiel, ktorí si nesplnia povinnosť vyplývajúcu zo zákona o odpadoch. Novela zákona o cestnej premávke priniesla zmenu, ktorá je alternatívou vo veciach riešenia problematiky odstraňovania starých vozidiel z verejných priestranstiev a parkovísk v nadväznosti na zákon o odpadoch. Na základe uvedeného MsP tak začala realizovať a plniť úlohy na úseku miestnej správy vo veciach miestnych komunikácií a parkovísk v rámci preneseného výkonu štátnej správy. Za obdobie roka 2023 bola v **19** prípadoch umiestnená na vozidle, ktoré vykazovalo znaky vraku výzva na jeho odstránenie, kde v **16** prípadoch došlo v zákonnej lehote k ich odstráneniu z verejného priestranstva. V **3** prípadoch nedošlo v lehote do 60 dní k ich odstráneniu z verejného priestranstva a z uvedeného dôvodu boli tieto vozidlá odstránené v spolupráci s Verejnoprospešnými službami Mesta Kežmarok na náklady držiteľa resp. vlastníka vozidla. Hlavným cieľom predmetnej činnosti je zvýšiť počet parkovacích miest na teritóriu mesta.

Vyhodnotenie činnosti okrskov za obdobie od 01. 01. 2023 do 31. 12. 2023 je uvedené v tabuľke č. 2 :

Tabuľka č. 2

Vyhodnotenie činnosti okrskov Mestskej polície Kežmarok za obdobie od 01. 01. 2023 do 31. 12. 2023	
Preverenie podnetov a oznámení	79
Priame prijatie podnetov a oznámení	66
S P O L U	145
Zistené a oznámené porušenia predpisov	3
Zistená nedovolená skládka, znečistenie VP	38
Zistené dlhodobodostavené vozidlo	19
Zistenie nefunkčného osvetlenia a iné poškodenia majetku	88
Nedostatky pri údržbe trávnatých plôch a drevín	39
Iné zistenia v okrskoch	45
S P O L U	232

Okrem uvedených činností príslušníci MsP zabezpečovali aj plnenie iných úloh, ktoré sú uvedené pod ostatnou činnosťou MsP v tabuľke č. 3 nasledovne :

Tabuľka č. 3

Prehľad ostatnej činnosti príslušníkov Mestskej polície Kežmarok za obdobie od 01. 01. 2023 do 31. 12. 2023	Počet
Spolupráca s PZ – zabezpečenie miesta DN, spolupráca ako nezúčastnená osoba pri úkonoch, spolupôsobenie pri zabezpečovaní verejného poriadku, pri organizovaní podujatí a akcií a pod.	303
Privolanie a asistencia RZP + súčinnosť s HaZZ	40
Doručovanie súdnych zásielok	48
Vypracovanie charakteristiky na osoby	229
Počet vybavených záznamov na MsP evidovaných v systéme „ CG DISS “	2191
Riešenie porušovania verejného poriadku na verejnosti pod vplyvom alkoholických nápojov	67
Dodržiavanie zákona č. 377/2004 Z. z. o ochrane nefajčiarov v platnom znení, kde činnosť spočívala v kontrole na zastávkach autobusov MHD a SAD	42
Kontrola majiteľov psov v súlade s platným VZN a zákona č. 282/2002 Z. z.	139
Doprovody pri prevoze finančnej hotovosti (počas LTS z mestského kúpaliska)	53
Vykonanie odchytu túlavých zvierat	73

Na základe spracovaných plánov preventívno – bezpečnostnej činnosti zameraných na zabezpečenie bezpečnosti detí pri príchode do školy na teritóriu mesta Kežmarok sú príslušníkmi MsP denne počas školského roka zabezpečované vybrané rizikové priechody pre chodcov v blízkosti škôl pred začiatkom školského vyučovania vo vytipovaných časových intervaloch. Jedná sa hlavne o ZŠ a MŠ, ktorých areály sa nachádzajú v blízkosti frekventovaných miestnych komunikácií. V rámci tejto činnosti príslušníci MsP v priebehu roka 2023 odslúžili celkom **186** hodín.

V hodnotenom období roka 2023 bolo vykonaných celkom **5** kontrol zameraných na podávanie a konzumáciu alkoholických nápojov osobami mladšími ako 18 rokov. Tieto kontroly boli vykonávané v rámci priameho výkonu hliadkovej služby ako aj vykonaním vlastných preventívno – bezpečnostných akcií. Počas výkonu týchto kontrol bolo v **2** prípadoch zistené požívanie alkoholických nápojov maloletými a v **3** prípadoch mladistvými osobami. V tejto oblasti osobitná pozornosť je venovaná neprispôsobivým občanom, nakoľko tieto osoby pod vplyvom alkoholických nápojov často svojím správaním a celkovým zjavom vzbudzujú verejné pohoršenie, obťažujú občanov a znečisťujú verejné priestranstvá. Táto činnosť sa však postupne s nárastom týchto osôb stáva každodennou súčasťou práce mestskej polície, avšak u týchto osôb jediným represívnym prostriedkom je iba vykázanie z miesta, nakoľko uloženie finančnej sankcie je u týchto osôb úplne nevyhľadateľné.

Príslušníkmi mestskej polície alebo občanmi bolo v roku 2023 nájdených celkom **270** vecí. Všetky nájdené veci boli následne odovzdané a zaevidované na útvare mestskej polície. Následne bolo **195** vecí stotožnených a vrátených ich vlastníkom. U ostatných **75** nájdených vecí, z ktorých je **34** zväzkov kľúčov, doposiaľ nebol zistený ich majiteľ, a tieto budú v prípade nezistenia majiteľa po uplynutí zákonnej lehoty odovzdané Okresnému úradu, Oddelenie majetkovo - právne Prešov.

Na úseku ochrany životného prostredia zabezpečujú príslušníci MsP najmä odchyt túlavých zvierat, ktoré sa nachádzajú v katastrálnom území mesta Kežmarok. V roku 2023 bolo celkovo odchytených **73** túlavých zvierat z toho **68** psov a **5** mačiek, z ktorých bola väčšina umiestnená v útulku, s ktorým je každoročne spracovaná zmluva o poskytnutí dotácie. V rámci kastročného programu mačiek bolo v roku 2023 odchytených celkom **5** mačiek, u ktorých bola následne príslušným veterinárnym lekárom vykonaná kastrácia a tieto boli následne vrátené späť do ich prirodzeného prostredia. Každodenne je vykonávané monitorovanie životného prostredia príslušníkmi mestskej polície počas hliadkových služieb. Zároveň v hodnotenom období roka 2023 bolo vykonaných na teritóriu mesta celkom **13** preventívno – bezpečnostných akcií zameraných na kontrolu dodržiavania ustanovení zákona NR SR č. 282/2002 Z. z., ktorým sa upravujú niektoré podmienky držania psov. Zistené nedostatky sú neodkladne odovzdávané príslušným pracoviskám Mestského úradu Kežmarok a o prípadoch ohrozenia životného prostredia je upovedomený aj Odbor životného prostredia Okresného úradu Kežmarok. Zistenie takýchto udalostí je zaznamenané v denných hláseniach MsP.

Okresné riaditeľstvo Policajného zboru v Kežmarku dlhodobo vyhodnocuje spoluprácu s MsP ako dobrú a bezproblémovú. V prípade potreby je operatívne poskytovaná mestskej polícii súčinnosť pri overovaní totožnosti predvádzaných osôb, ako aj pri zisťovaní potrebných údajov z evidencie motorových vozidiel, prípadne iných nevyhnutných informácií. Mestská polícia v prípade potreby naopak poskytuje potrebné údaje príslušníkom PZ SR zo svojho výkonu služby alebo z kamerového systému MsP pre potreby objasňovania priestupkov, resp. vyšetrovania trestných činov. V prípade narušenia verejného poriadku a nutnosti okamžitého zákroku s nasadením väčšieho počtu síl a prostriedkov, v záujme znovunastolenia právneho stavu, sa sily a prostriedky organizačných zložiek PZ SR spájajú so silami a prostriedkami MsP. Taktiež je zaznamenaná veľmi dobrá spolupráca s VPS mesta Kežmarok.

V novinách „*Kežmarok*“ bola aktuálne prezentovaná činnosť mestskej polície v rôznych článkoch k aktuálnym témam a problematike. Činnosť MsP, preventívne rady a informácie boli zverejňované aj prostredníctvom „*Televízie Kežmarok*“, ako aj na webovej stránke mesta Kežmarok.

4. Kontrola dodržiavania VZN Mesta Kežmarok

Medzi základné úlohy príslušníkov MsP patrí aj kontrola určených platných Všeobecne záväzných nariadení Mesta Kežmarok, kde v hodnotenom období boli vykonávané kontroly platných VZN nasledovne :

4.1 Všeobecne záväzné nariadenie Mesta Kežmarok č. 8/2010 o udržiavaní čistoty, ochrany zelene a údržby verejných priestranstiev na území mesta a verejného poriadku v znení VZN č. 1/2015, ktorým sa mení a dopĺňa VZN č. 8/2010 :

Kontrola dodržiavania VZN č. 8/2010 sa vykonáva denne formou hliadkovej služby a prostredníctvom mestského kamerového systému.

V roku 2023 bolo zistené v **99** prípadoch porušenie predmetného VZN, kde za tieto porušenia bolo uložených **60** blokových pokút v celkovej výške **700,- €** a **39** prípadov bolo riešených napomenutím.

4.2 Všeobecne záväzné nariadenie Mesta Kežmarok č. 10/2019, ktorým sa zakazuje predaj, podávanie a požívanie alkoholických nápojov na území mesta Kežmarok :

Kontrola dodržiavania VZN č. 10/2019 sa vykonáva denne formou hliadkovej služby, ako aj prostredníctvom preventívno - bezpečnostných akcií zameraných na kontrolu zákazu predaja a požívania alkoholických nápojov v predajniach potravín a na verejne prístupných miestach na teritóriu mesta Kežmarok.

V roku 2023 bolo hliadkami MsP zistených celkom **5** prípadov porušenia predmetného VZN, za ktoré boli uložené blokové pokuty v celkovej výške **60,- €**.

4.3 Všeobecne záväzné nariadenie Mesta Kežmarok č. 12/2018 o vymedzení úsekov miestnych komunikácií na dočasné parkovanie motorových vozidiel :

Kontrola dodržiavania VZN č. 12/2018 sa vykonávala denne formou hliadkovej služby.

V roku 2023 bolo príslušníkmi MsP zistené porušenie predmetného VZN v **291** prípadoch, kde boli uložené blokové pokuty v celkovej výške **4.485,- €**.

4.4 Všeobecne záväzné nariadenie Mesta Kežmarok č. 14/2015 o podmienkach predaja výrobkov a poskytovania služieb na trhovách miestach na území mesta Kežmarok :

Kontrola dodržiavania VZN č. 14/2015 sa vykonávala denne formou hliadkovej služby.

V roku 2023 bolo hliadkami MsP zistených celkom **7** prípadov porušenia predmetného VZN, kde boli uložené blokové pokuty v celkovej výške **115,- €**.

5. Štatistické vyhodnotenie činnosti MsP na úseku objasňovania a dokumentovania protiprávnych konaní za obdobie od 01. 01. 2023 do 31. 12. 2023.

Zvýšené nároky kladené na príslušníkov MsP Kežmarok v rámci dokumentovania a objasňovania protiprávnych konaní spáchaných občanmi, majúcich charakter priestupkov, ak ide o priestupky, ktoré sú oprávnení prejednávať v blokovom konaní podľa § 3 ods. 1 písm. f) zákona č. 564/1991 Zb. o obecnej polícii v platnom znení si vyžadujú špecializáciu príslušníkov MsP, najmä v rámci samotného objasňovania a dokumentovania priestupkov. Činnosť príslušníkov MsP na úseku priestupkového konania spočíva v riešení a vybavovaní priestupkov, ktoré neboli doriešené na mieste. Jedná sa o priestupky, kedy páchatel' si nebol vedomý svojho konania, odmietol zaplatiť blokovú pokutu za spáchaný priestupok, páchatel' je neznámy alebo páchatel' priestupku sa nenachádzal na mieste spáchania priestupku. Významnou činnosťou príslušníkov MsP je samotné objasňovanie priestupkov, čo znamená získanie podkladov potrebných na rozhodnutie príslušného správneho orgánu. Získanie potrebných podkladov spočíva v získaní potrebných informácií o páchatel'ovi priestupku, získanie a spracovanie dôkazových materiálov, predvolanie a vypočutia svedkov, obhliadka miesta priestupku, vyžiadanie potrebných podkladov a písomných materiálov od príslušných orgánov a inštitúcií. Na tomto úseku sú vykonávané činnosti spočívajúce v spracovávaní žiadosti o spoluprácu pri objasňovaní priestupku na príslušný útvar Policajného zboru, resp. príslušný útvar mestskej polície, kedy je nutné vypočuť k priestupku osoby, ktoré majú trvalý pobyt mimo pôsobnosti MsP Kežmarok.

Za obdobie roka 2023 bolo na MsP zaznamenaných celkom **6859** oznámení od občanov na tiesňovú linku „ 159 “ (denných udalostí). Bolo zistených **2121** protiprávnych konaní – z toho **2117** priestupkov, **399** porušení platných VZN Mesta Kežmarok a **4** trestné činy.

V hodnotenom období roka 2023 bolo na útvare MsP zaevidovaných v denníku celkom **19** priestupkových spisov. V hodnotenom období roka 2023 zistili príslušníci MsP **4** trestné činy, ktoré boli v zmysle vecnej a miestnej príslušnosti odovzdané na príslušný útvar Policajného zboru. V **2** prípadoch bolo zistené spáchanie priestupku maloletými osobami a v **33** prípadoch spáchali priestupok mladistvé osoby.

V tabuľke č. 4 je znázornený prehľad všetkých protiprávnych konaní zistených a riešených príslušníkmi MsP Kežmarok za obdobie roka 2023 podľa druhu protiprávneho konania.

Tabuľka č. 4

Prehľad zistených protiprávnych konaní za obdobie od 01. 01. 2023 do 31. 12. 2023									
		§ 22	§ 47-48	§ 49	§ 50	VZN	Ostatné	Počet zistených trestných činov	SPOLU
1.	Celkový počet zistených protiprávnych konaní	1483	60	1	52	399	122	4	2121
2.	Celkový počet uložených priestupkov	2	0	0	0	0	16	0	18
3.	Celkový počet odložených priestupkov	0	1	0	2	0	0	0	3
4.	Celkový počet odovzdaných priestupkov	0	0	0	4	4	0	4	12
5.	Celkový počet oznámených priestupkov príslušnému orgánu	2	1	0	2	0	0	0	5
6.	Celkový počet priestupkov prejednaných napomenutím	57	8	0	0	35	8	0	108
7.	Celkový počet priestupkov prejednaných v blokovom konaní	1422	50	1	44	360	98	0	1975
	Výška finančnej hotovosti v (€)	25855	745	10	865	5330	1100	0	33905
8.	Z toho (bod č. 7) počet priestupkov prejednaných v blokovom konaní vydaním bloku na pokutu nezaplatenú na mieste	0	0	0	0	0	0	0	0

- Legenda :** § 22 – priestupky proti bezpečnosti a plynulosti cestnej premávky,
§ 47, 48 – priestupky proti verejnému poriadku,
§ 49 – priestupky proti občianskemu spolunažívaniu,
§ 50 – priestupky proti majetku.

6. Štatistické vyhodnotenie činnosti MsP na úseku správneho konania za obdobie od 01. 01. 2023 do 31. 12. 2023.

Na základe poverenia primátora mesta ako štatutárneho orgánu Mesta Kežmarok, vyplývajúceho z ustanovenia § 13 ods. 5 Zákona č. 369/1990 Zb. o obecnom zriadení v znení neskorších predpisov, vykonáva poverený príslušník mestskej polície rozhodovanie o právach, právom chránených záujmoch alebo povinnostiach fyzických osôb (resp. PO, FO oprávnených na podnikanie a FO) v mene Mesta Kežmarok vo veciach rozhodnutí o priestupkoch v prvom stupni v oblasti verejnej správy podľa ustanovení Zákona č. 372/1990 Zb. o priestupkoch v znení neskorších predpisov, týkajúcich sa porušení ustanovení Zákona č. 219/1996 Z. z. o ochrane pred zneužívaním alkoholických nápojov a o zriaďovaní a prevádzke protialkoholických izieb, Zákona č. 377/2004 Z.z. o ochrane nefajčiarov a o zmene a doplnení niektorých zákonov, porušení ustanovení Zákona č. 282/2002 Z. z. ktorým sa upravujú niektoré podmienky držania psov, porušení ustanovení Zákona NR SR č. 56/2012 Z. z. o cestnej doprave v znení neskorších predpisov a Vyhlášky Ministerstva dopravy, výstavby a regionálneho rozvoja Slovenskej republiky č. 124/2012, ktorou sa vykonáva zákon č. 56/2012 Z. z. o cestnej doprave.

Za obdobie roka 2023 bolo v denníku správnych deliktov zaevidovaných celkom **5** spisov, kde v **3** prípadoch bolo vydané rozhodnutie o pokarhaní a v **2** prípadoch boli rozkazom uložené pokuty v celkovej sume **200,- €**.

7. Preventívna činnosť MsP

Mestská polícia Kežmarok v rámci plnenia úloh v zmysle zákona o obecnej polícii kladie dôraz aj na preventívne pôsobenie. Z uvedeného dôvodu aj v roku 2022 zaradila do svojej činnosti schválené preventívne aktivity. Jedná sa o systémové preventívne aktivity zahrňujúce deti predškolského veku v materských školách, deti 1. a 2. stupňa základných škôl a študentov stredných škôl na teritóriu mesta Kežmarok. Pre každú z vymenovaných cieľových skupín mestská polícia pripravila tematické bloky, kde boli pripravené témy z oblastí, kde najčastejšie dochádza k výskytu negatívnych javov, resp. kde hrozia rôzne riziká. Všetky tematické bloky boli diferencované z hľadiska veku cieľovej skupiny. Ich cieľom bolo poukázať na problematické a rizikové situácie najčastejšie sa vyskytujúce v ich vekovej kategórii a naučiť ich uvedené situácie zvládať s čo najmenšou alebo žiadnou ujmom. Cieľom preventívnych aktivít mestskej polície je aj minimalizovať formy negatívneho správania a iné riziká u maloletých resp. mladistvých. Očakávaným výsledkom týchto preventívnych aktivít je zaujatie správneho postoja k vybraným problematikám a správneho riešenia pri ich prípadnom vzniku.

Program preventívnych aktivít Mestskej polície Kežmarok v roku 2023 :

1. Dopravný projekt „ **Malý cyklista** “ – cieľová skupina : deti predškolského veku v materských školách a žiaci I. stupňa základných škôl – obsahuje témy z problematiky pravidiel cestnej premávky s dôrazom na povinnosti účastníka cestnej premávky – cyklistu.
2. Prednáška na tému „ **Kriminálna prevencia** “ – cieľová skupina : žiaci II. stupňa základných škôl – obsahuje informácie ako sa bezpečne správať na ulici, riešenie nebezpečných situácií, poukazovanie na bezpečný kontakt s túlavými zvieratami, stručné informácie o škodlivosti návykových látok, informácie k problematike šikanovania a jej trestnoprávna zodpovednosť.
3. Prevenčný program „ **Poznaj nielen svoje práva, ale i povinnosti v zmysle platných legislatívnych predpisov SR** “ – cieľová skupina : študenti stredných škôl (možné realizovať aj u žiakov II. stupňa základných škôl) – obsahuje prednášky vedúce k kladnej hodnotovej a postojovej orientácii smerom k platným právnym predpisom SR, zvýšiť informovanosť a povedomie cieľovej skupiny o rizikách a následkoch protiprávných konaní a rozšírenie teoretických vedomostí s cieľom, ako sa nestáť súčasťou návykového prostredia.
4. Prednáška na tému „ **Civilná ochrana** “ – cieľová skupina : študenti stredných škôl – obsahuje informácie o zvládaní situácií vzniknutých vplyvom priemyselných aj ekologických havárií, dopravných nehôd, živelných pohrôm a prírodných katastrof. Zároveň si uvedomiť riziká, ktoré môžu ohroziť ich život, zdravie, majetok a tiež dôsledky týchto mimoriadnych udalostí, ktoré neznalosťou a nepripravenosťou spoločne s panikou môžu znásobiť straty na životoch a zvýšiť počet zdravotných poškodení obyvateľov.

V roku 2023 bolo na základných a stredných odborných školách v meste Kežmarok vykonaných príslušníkmi MsP celkom **13** prednášok v počte **30** hodín.

V rámci preventívnej činnosti boli zároveň v **4** prípadoch realizované prednášky a ukážky práce a činnosti mestskej polície s účasťou **480** žiakov materských škôl.

Pred sviatkom Pamiatky všetkých svätých boli pred kostolmi po ukončení omši rozdávané reflexné prvky starším občanom, zamerané na ochranu chodcov za zníženej viditeľnosti a seniorom boli rozdávané magnetické kartičky zamerané na zabránenie podvodným konaniam voči seniorom a karty seniora.

8. Kameraný monitorovací systém

Kameraný monitorovací systém mesta Kežmarok výrazne prispieva k prevencii kriminality a inej protispoločenskej činnosti. Kameraný monitorovací systém mesta Kežmarok je účinným prostriedkom boja proti kriminalite, zabezpečuje obyvateľom a návštevníkom mesta väčší pocit bezpečia v uliciach a zároveň slúži ku zvyšovaniu

efektívnosti zásahov príslušníkov MsP. Je využívaný nielen na represiu, ale hlavne na prevenciu, nakoľko už len samotné zverejnenie informácie o skutočnosti, že určité miesto je pod stálym dohľadom kamery, odrádza potenciálnych páchatel'ov od realizácie protiprávnych konaní a v neposlednom rade slúži ako kvalitný prostriedok v prípade vzniku rôznych mimoriadnych udalostí pre potreby prípadného krízového riadenia. Kamery sú umiestnené na najfrekventovanejších miestach v meste. Kamerový monitorovací systém mesta Kežmarok v roku 2023 na základe realizácie projektu „ *Moderné technológie* “ bol rozšírený o **19** bezpečnostných kamier. Na základe uvedeného v súčasnej dobe MsP disponuje a využíva k plneniu úloh celkom **63** kamier so **167** pohľadmi a zároveň je v meste Kežmarok nainštalovaných aj **16** kamier na priechodoch pre chodcov. Zároveň je na MsP realizovaná činnosť v súvislosti s inštaláciou **48** parkovacích kamier na teritóriu mesta Kežmarok, ktoré boli taktiež inštalované na základe projektu „ *Moderné technológie* “ a tieto sú určené na čítanie tabuliek s evidenčným číslom vozidla. Na operačnom stredisku MsP je vykonávaná aj obsluha **4** rampových parkovísk v meste. Občania aj návštevníci mesta sú informovaní o skutočnosti, že príslušný priestor je monitorovaný kamerovým systémom MsP a to v zmysle zákona č. 18/2018 Z. z. o ochrane osobných údajov v znení neskorších predpisov. Výstupy z kamier slúžia len pre služobné účely v rámci objasňovania protiprávneho konania a ďalšie konkrétne výstupy sú poskytované len orgánom činným v trestnom konaní na základe ich písomnej žiadosti. Pre potreby OR PZ a OO PZ v Kežmarku bolo za hodnotené obdobie roka poskytnutých **68** záznamov na nosičoch dát pre potreby trestných konaní, ku ktorým došlo na teritóriu mesta. Ďalej v rámci výkonu služby MsP využíva podľa aktuálnych potrieb prenosný kamerový systém, ako aj mobilný kamerový systém, ktorý je nainštalovaný v služobnom motorovom vozidle.

Za obdobie od 01. 01. 2023 do 31. 12. 2023 bolo prostredníctvom mestského kamerového systému zistených príslušníkmi MsP celkom **431** protiprávnych konaní.

Zámerom mestskej polície v ďalšom období je inštalácia kamier aj v ďalších častiach mesta, nakoľko zo skúseností z praxe môžeme konštatovať, že dohľad nad verejným poriadkom prostredníctvom kamier výrazne napomáha predchádzaniu protispoločenskej činnosti.

9. Pult centrálnej ochrany

Pult centrálnej ochrany (ďalej len „ PCO “) MsP Kežmarok bol zriadený v súlade so zákonom č. 564/1991 Zb. o obecnej polícii v platnom znení a slúži v prvom rade na osobnú ochranu, ako aj na ochranu majetku obce a jej obyvateľ'ov pred poškodením, zničením, stratou alebo zneužitím. K 31. 12. 2023 bolo na PCO MsP napojených spolu **73** objektov, z ktorých je **10** objektov patriacich mestu Kežmarok. Za obdobie roka 2023 vykonali príslušníci MsP **619** krát výjazd na kontrolu isteného objektu. V sledovanom období ani v jednom prípade nedošlo k protiprávnemu konaniu a nebolo teda potrebné zasahovať proti prípadným páchatel'om protiprávnej činnosti na strážených objektoch, čo dokazuje opodstatnenosť a kvalitu stráženia

jednotlivých objektov. Dôvody signalizácie poplachu a výjazdu hliadok MsP boli prevažne z dôvodu rôznych porúch signalizačných zariadení, výpadkov resp. prerušení dodávok elektrického prúdu, rôznych poveternostných výkyvov, pri nesprávnom zadaní kódu novými zamestnancami a pod.

10. Použitie donucovacích prostriedkov

Za hodnotené obdobie roka 2023 príslušníci MsP počas priameho výkonu služby na teritóriu mesta Kežmarok aplikovali v **351** prípadoch použitie donucovacích prostriedkov uvedených v § 13 zákona č. 564/1991 Zb. o obecnej polícii v platnom znení. V **11** prípadoch sa jednalo o použitie hmatov a chvatov sebaobrany, kde predmetné použitie donucovacích prostriedkov voči osobám, ktoré sa dopustili protiprávneho konania, bolo vyhodnotené náčelníkom mestskej polície ako opodstatnené a použitie bolo vykonané a zrealizované v súlade s § 13 zákona SNR č. 564/1991 Zb. o obecnej polícii v platnom znení.

V **340** prípadoch bolo použitie donucovacích prostriedkov v súlade so zákonom realizované aplikovaním technického prostriedku na zabránenie odjazdu motorového vozidla (tzv. blokovacie zariadenie).

11. Vozový park mestskej polície

V roku 2023 na zabezpečenie výkonu služby využívala MsP 2 osobné motorové vozidlá a to elektromobil zn. Škoda ENIAQ a Škoda Octávia Combi.

Využívaním elektromobilu vo výkone služby došlo aj v priebehu roka 2023 k šetreniu finančných prostriedkov vynaložených na úhradu PHM. Zároveň vzhľadom k tomu, že sa jedná o nové vozidlo došlo aj k šetreniu finančných prostriedkov vynakladaných na údržbu a opravy vozidiel.

12. Žiadosti o informácie

Za hodnotené obdobie roka 2023 boli na MsP v súčinnosti s právnym oddelením MsÚ Kežmarok prijaté a vybavené **3** žiadosti o informácie podľa zákona č. 211/2000 Z. z. o slobodnom prístupe k informáciám a o zmene a doplnení niektorých zákonov v znení neskorších predpisov.

13. Strelecká a odborná príprava príslušníkov MsP

V období od 02. 10. 2023 do 19. 10. 2023 sa na základe pokynu náčelníka MsP č. 10/2023 uskutočnili previerky zo streleckej prípravy príslušníkov MsP. Uvedených previerok sa zúčastnili všetci príslušníci MsP, kde všetci príslušníci MsP z týchto previerok vyhovel.

V mesiaci december 2023 sa na základe pokynu náčelníka uskutočnili previerky z odbornej prípravy príslušníkov MsP, ktoré absolvovali všetci príslušníci MsP. Skúšky z odbornej prípravy vyhovelo všetkých 15 príslušníkov mestskej polície.

14. Úsek kontrolnej činnosti

Kontrolná činnosť bola počas hodnoteného obdobia zameraná predovšetkým na plnenie pracovných úloh a povinností, na efektívne využívanie fondu pracovného času, strojenosť a výstroj hliadok MsP, požívanie návykových látok a alkoholu pred a počas výkonu služby. Činnosť hliadok MsP bola kontrolovaná aj prostredníctvom kamerového systému ako aj prostredníctvom systému „*Commander*“, určeného na monitorovanie pohybu motorových vozidiel.

V sledovanom období roka 2023 nebola na činnosť príslušníkov MsP prijatá žiadna sťažnosť. V jednom prípade bol na príslušníkov MsP prijatý podnet v súvislosti s ich postupom pri plnení úloh mestskej polície, ktorý bol následne riešený v rámci kompetencie náčelníka mestskej polície.

15. Záver

Predložená správa je komplexným zhrnutím činnosti Mestskej polície Kežmarok za rok 2023. Na základe dosiahnutých výsledkov a plnenia úloh môžeme konštatovať, že výkon služby jej príslušníkov v hodnotenom období bol vykonávaný v súlade s Ústavou SR, so zákonmi a ostatnými všeobecne záväznými právnymi predpismi SR a smeroval tak k ochrane života, zdravia a majetku obyvateľov mesta Kežmarok, ako aj iných občanov nachádzajúcich sa na jeho teritóriu. Jednou z hlavných úloh v hodnotenom období roka 2023 bolo orientovať svoju činnosť na výkon služby najmä v lokalitách s najčastejším výskytom protispoločenskej činnosti s cieľom jej eliminácie. Pozornosť bola venovaná hlavne ochrane životného prostredia, čistote a hygiene v uliciach mesta, riešenie dopravných situácií, kde prioritné oblasti pôsobenia MsP boli vymedzené charakterom konkrétnej územnej časti mesta. Významnou činnosťou, ktorá prispela k zvýšeniu bezpečnosti občanov a návštevníkov mesta Kežmarok bola inštalácia 19 nových bezpečnostných kamier mestského kamerového systému a 48 kamier parkovacieho systému, kde týmto sa mesto Kežmarok zaradilo na popredné miesto v rámci Slovenskej republiky v počte kamier v pomere k rozlohe katastrálneho územia mesta. Výraznú úlohu plní MsP aj v oblasti prevencie, kde sa aktívnou a intenzívnou činnosťou mestská polícia snaží vytvárať základy pre upevňovanie právneho vedomia detí a mládeže v meste. Mesto Kežmarok vrátane mestskej polície má neustály záujem zvyšovať celkovú bezpečnosť svojich obyvateľov a návštevníkov mesta, a aj z toho dôvodu má Mestská polícia Kežmarok významné miesto v systéme policajno – bezpečnostných orgánov pôsobiacich na teritóriu mesta.

I.

Prehľad štatistických údajov o činnosti Mestskej polície Kežmarok za obdobie od 01. 01. 2023 do 31. 12. 2023

a/ **Počet príslušníkov obecnej polície, ktorí v hodnotenom období nastúpili na odbornú prípravu príslušníka obecnej polície :** V hodnotenom období nenastúpil na odbornú prípravu príslušníka obecnej polície žiadny nový príslušník MsP.

b/ **Prevažujúce predmety sťažnosti na príslušníkov MsP –** V roku 2023 nebola podľa zákona o sťažnostiach zaznamenaná na príslušníka MsP žiadna sťažnosť.

c/ **Plnenie úloh MsP pri mimoriadnych udalostiach :** V priebehu roka 2023 došlo na teritóriu mesta Kežmarok k nasledovným mimoriadnym udalostiam (ďalej len „ MU “) :

- 19. 01. 2023 – MU v súvislosti s únikom neznámej ropnej látky do rieky Poprad.
- 05. 03. 2023 - MU v súvislosti s únikom neznámej ropnej látky do rieky Poprad.
- 25. 03. 2023 - MU v súvislosti s únikom neznámej ropnej látky do rieky Poprad.
- 27. 03. 2023 - MU v súvislosti s únikom neznámej ropnej látky do rieky Poprad.
- 06. 08. 2023 do 07. 08. 2023 – MU v súvislosti s vyhláseným II. stupňom povodňovej aktivity na rieke Poprad.
- Počas celého roka 2023 - mimoriadna udalosť z dôvodu ohrozenia života, zdravia a majetku osôb spôsobeného dopravnou situáciou na mostnom telese cesty I/66.

Počas všetkých mimoriadnych udalostí na teritóriu mesta Kežmarok príslušníci MsP zabezpečovali plnenie úloh potrebných na riadne zabezpečenie všetkých úloh vyplývajúcich zo zasadnutí krízových štábov Mesta Kežmarok na zabezpečenie mimoriadnych udalostí.

d/ Počet, druh a typ výzbroje: Pri plnení úloh MsP používa krátke guľové zbrane,

Druh - pištoľ samonabíjacia -

Typ - Browning 9 mm,

Počet - 9 ks

Typ - Glock 9 mm

Počet - 12 ks

Typ - Browning 6,35

Počet - 1 ks

Druh - pištoľ automatická

Typ - Luger 9 mm

Počet - 3 ks

Druh - narkotizačná zbraň

Typ - vzduchová

Počet - 1 ks

Na Mestskej polícii Kežmarok je používaná aj malokalibrová pištoľ **1 ks** určená na cvičnú strelbu.

Celkový počet zbraní používaných príslušníkmi MsP : **27 ks.**

e/ Druh a stručný opis výstrojných súčiastok, používaných príslušníkmi MsP, schválených VZN : Činnosť na tomto úseku upravuje VZN č. 24/2015 – o ďalších výstrojných súčiastkach príslušníkov Mestskej polície v Kežmarku.

V rámci plnenia úloh MsP používa najmä tieto výstrojné súčiastky : puzdro na pištoľ, puzdro na zásobník, puzdrá na donucovacie prostriedky, kanady letné a zimné, topánky letné a zimné, termoprádlo, maskáčová súprava /bunda, nohavice, čiapka/, rukavice kožené, košeľa s krátkym a dlhým rukávom, tričko, brigádírka, baret, kravata, poltopánky, nohavice letné, zimné, sveter, vesta, mikina, reflexné bundy, reflexné vesty, cyklistické prilby, slnečné okuliare a. i.

f/ Druh a stručný opis technických prostriedkov používaných MsP : MsP používa digitálne rádiostanice zn. MOTOROLA DP 4401e a DP 4801e, digitálne záznamové zariadenie telefonických hovorov, ďalekohľad, GPS merač, mestský kamerový systém, fotoaparáty, mobilné telefóny, čítačku čipov a. i.

g/ Využívanie chránenej dielne, alebo pracoviska : Chránená dielňa ani pracovisko nie sú na MsP zriadené.

h/ Stručný opis ústrední zabezpečujúcich signalizáciu a iných zabezpečovacích systémov používaných príslušníkmi MsP, pri plnení úloh MsP, celkový počet pripojených objektov, počet osôb, ktorým bola obmedzená osobná sloboda v súvislosti s narušením objektu : Ochrana majetku občanov mesta je zabezpečovaná prostredníctvom pultu centrálnej ochrany zn. NAM + GENOVA. Celkový počet objektov pripojených na PCO je **73**. V hodnotenom období nedošlo k narušeniu objektu a ani v súvislosti s narušeným objektom nebola obmedzená osobná sloboda žiadnej osobe.

i/ Počet služobných psov používaných príslušníkmi MsP pri plnení úloh MsP a zabezpečenie ich výcviku : v súčasnej dobe MsP Kežmarok nevyužíva k plneniu úloh služobného psa.

j/ Zoznam VZN mesta upravujúcich činnosť MsP :

1. VZN č. 3/1991 o zriadení mestskej polície v znení VZN č. 6/2015 (úplné znenie).
2. VZN č. 24/2015 – o ďalších výstrojných súčiastkach príslušníkov Mestskej polície Kežmarok.

k/ Zoznam VZN mesta, ktorých dodržiavanie MsP kontroluje :

1. VZN č. 8/2010 o udržiavaní čistoty, ochrane zelene a údržby verejných priestranstiev na území mesta a verejného poriadku.
2. VZN č. 5/2014 o vylepovaní volebných plagátov na území mesta Kežmarok.
3. VZN č. 7/2014 o miestnych daniach.
4. VZN č. 14/2015 o podmienkach predaja výrobkov a poskytovania služieb na trhovách miestach na území mesta Kežmarok.
5. VZN č. 2/2016 o nakladaní s komunálnymi odpadmi a drobnými stavebnými odpadmi na území mesta Kežmarok.
6. VZN č. 12/2018 o vymedzení úsekov miestnych komunikácií na dočasné parkovanie motorových vozidiel.
7. VZN č. 10/2019, ktorým sa obmedzuje alebo zakazuje predaj, podávanie a požívanie alkoholických nápojov v predajniach potravín alebo na iných verejne prístupných miestach na území mesta Kežmarok .

II.

Výkaz štatistických údajov o činnosti Mestskej polície Kežmarok za obdobie od 01. 01. 2023 do 31. 12. 2023

I. Počet príslušníkov mestskej polície

1	Plánovaný počet	15
1a	Skutočný počet	15
2	Počet prijatých príslušníkov mestskej polície	0
3	Počet prepustených príslušníkov mestskej polície	0
4	Počet príslušníkov mestskej polície, ktorí boli právoplatne odsúdení za spáchanie úmyselného trestného činu	0
5	Počet príslušníkov mestskej polície, ktorí sú držiteľmi osvedčenia o odbornej spôsobilosti podľa § 25 zákona SNR č. 564/1991 Zb. o obecnej polícii v znení neskorších predpisov	15

II. Sťažnosti na príslušníkov mestskej polície

1	Počet opodstatnených sťažností na príslušníkov obecnej polície	0
2	Počet neopodstatnených sťažností na príslušníkov obecnej polície	0

III. Zákroky, donucovacie prostriedky a útoky na príslušníkov mestskej polície

1	Počet vykonaných zákrokov	153
2	Počet prípadov použitia zbrane	0
2a	Z toho neoprávnených	0
3	Počet prípadov použitia varovného výstrelu do vzduchu	0
3a	Z toho neoprávnených	0
4	Počet prípadov použitia donucovacích prostriedkov	351
4a	Z toho neoprávnených	0
5	Počet prípadov, v ktorých došlo k zraneniu osoby, proti ktorej zákrok smeroval	0
6	Počet prípadov, v ktorých došlo k usmrteniu osoby, proti ktorej zákrok smeroval (do 24 hod.)	0
7	Počet prípadov, v ktorých došlo pri zákroku k zraneniu nezúčastnenej osoby	0
8	Počet prípadov, v ktorých došlo pri zákroku k usmrteniu nezúčastnenej osoby (do 24 hod.)	0
9	Počet prípadov, v ktorých došlo pri zákroku k spôsobeniu škody na majetku	0
9a	Z toho so spôsobením škody na majetku obce	0
10	Počet útokov na príslušníkov obecnej polície (pri plnení úloh obecnej polície alebo v súvislosti s ich plnením)	0
10a	Z toho so zranením príslušníka obecnej polície	0

IV. Činnosť pri plnení úloh mestskej polície





1	Počet osôb, ktorým bola obmedzená osobná sloboda zákrokom príslušníka mestskej polície	5
2	Počet osôb predvedených na útvar mestskej polície	14
3	Počet osôb predvedených na útvary Policajného zboru	8
4	Počet nájdených osôb, po ktorých bolo vyhlásené pátranie	1
5	Počet nájdených vecí, po ktorých bolo vyhlásené pátranie	0
6	Počet nájdených motorových vozidiel, po ktorých bolo vyhlásené pátranie	0

III.

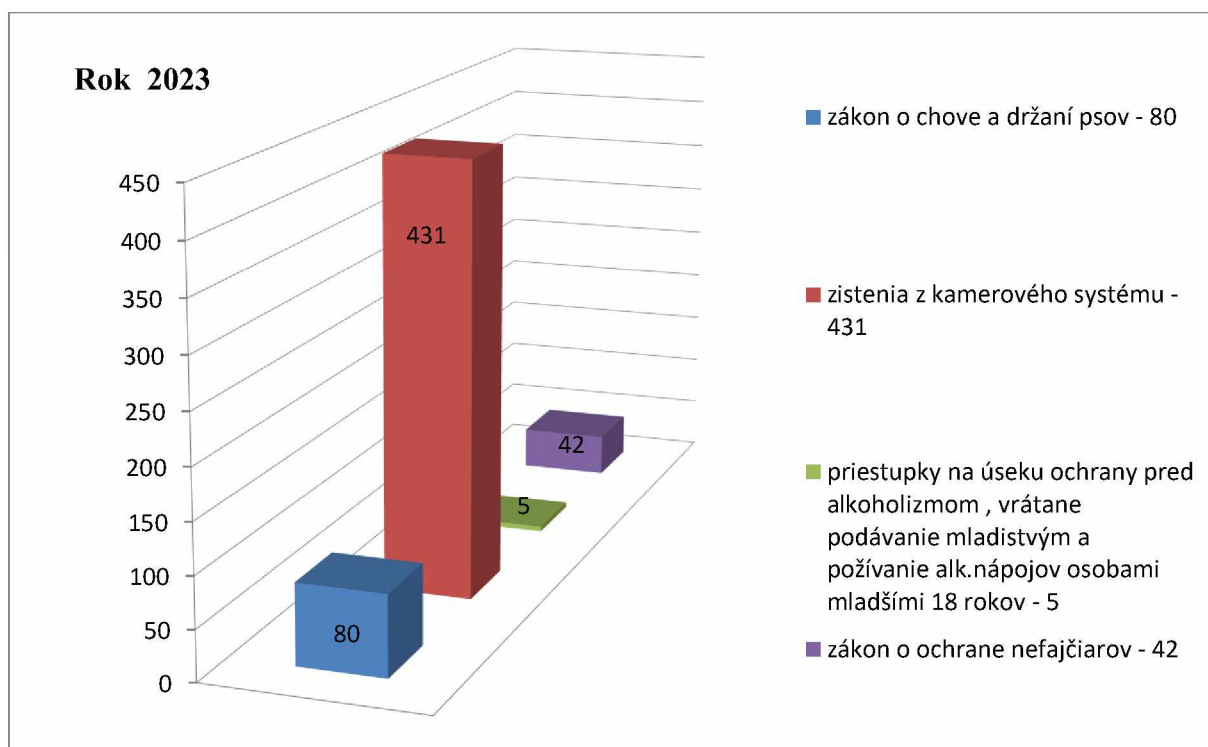
Grafický prehľad vybraných štatistických údajov o činnosti Mestskej polície Kežmarok za obdobie od 01. 01. 2023 do 31. 12. 2023

Prehľad vybraných druhov zistených protiprávnych konaní



-  - zákon o chove a držaní psov - Zákon č. 282/2002 Z.z. - § 7
(voľný pohyb psov zakázaný, vstup so psom zakázaný znečisťovanie verejných priestranstiev výkalmi a i..).
-  - kamerový systém - priestupky riešené v blokovom konaní, prípadne odstúpené iným štátnym orgánom.
-  - zákon o ochrane pred zneužívaním alkoholických nápojov - Zákon č. 219/1996 Z.z.- § 2.
-  - zákon o ochrane nefajčiarov - Zákon č. 377/2004 Z.z. - § 7.

Výška sumy za priestupky v blokovom konaní v porovnaní s rokom 2023

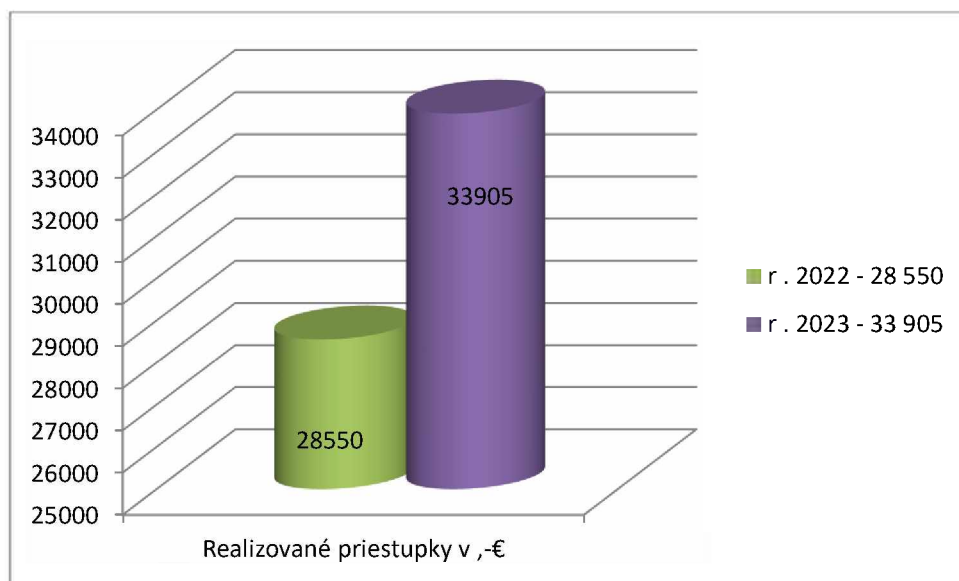

Priestupky zistené vlastnou činnosťou a priestupky oznámené na útvár MsP

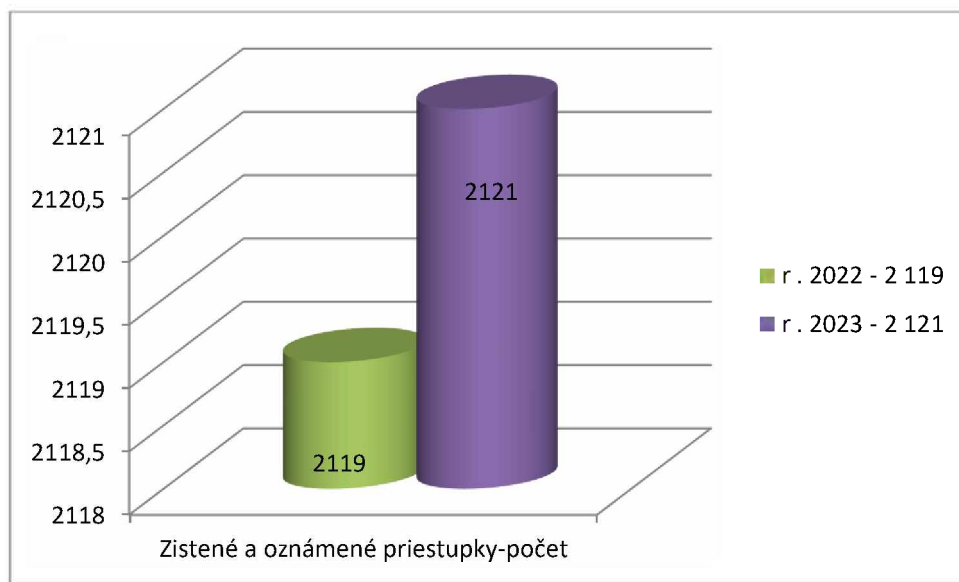



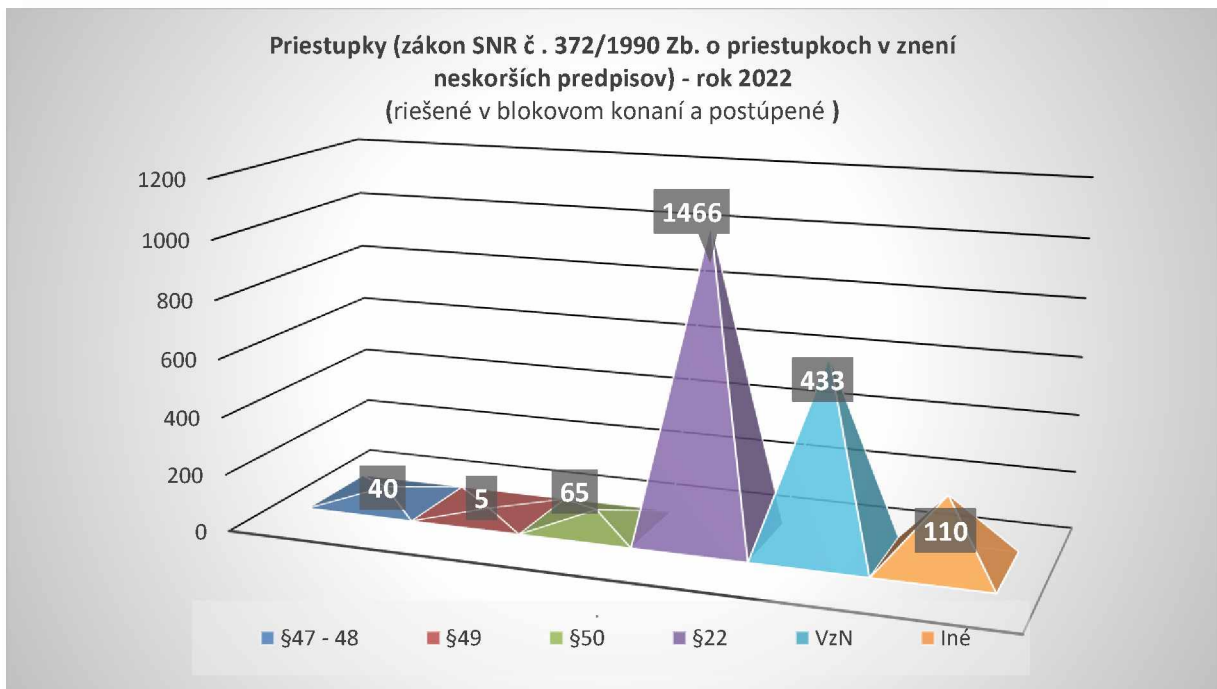

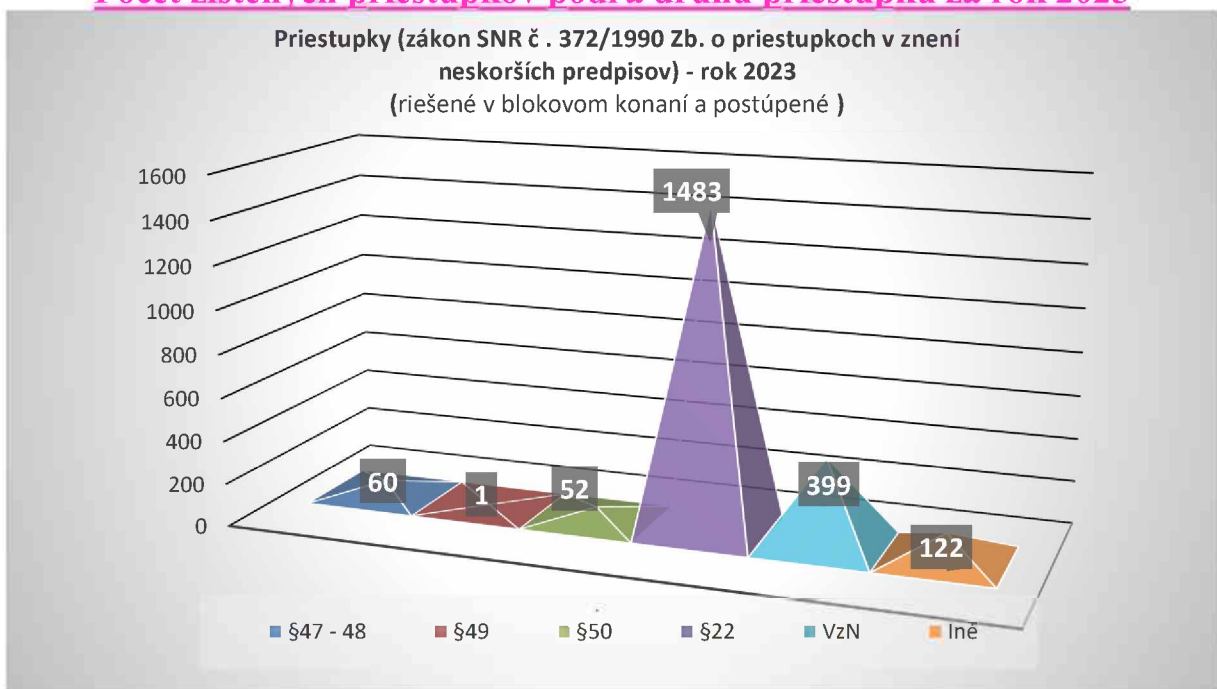

Počet zistených priestupkov podľa druhu priestupku za rok 2022



Počet zistených priestupkov podľa druhu priestupku za rok 2023



-  - § 47- 48 - priestupky proti verejnému poriadku
-  - § 49 - priestupky proti občianskému spolunažívaniu
-  - § 50 - priestupky proti majetku
-  - § 22 - priestupky proti bezpečnosti a plynulosti cestnej premávky
-  - VZN - všeobecné záväzné nariadenia mesta Kežmarok
-  - Iné - priestupky podľa Zákona č. 372/1990 Zb. o priestupkoch, iné právne predpisy.

Počet priestupkov podľa spôsobu riešenia v roku 2023

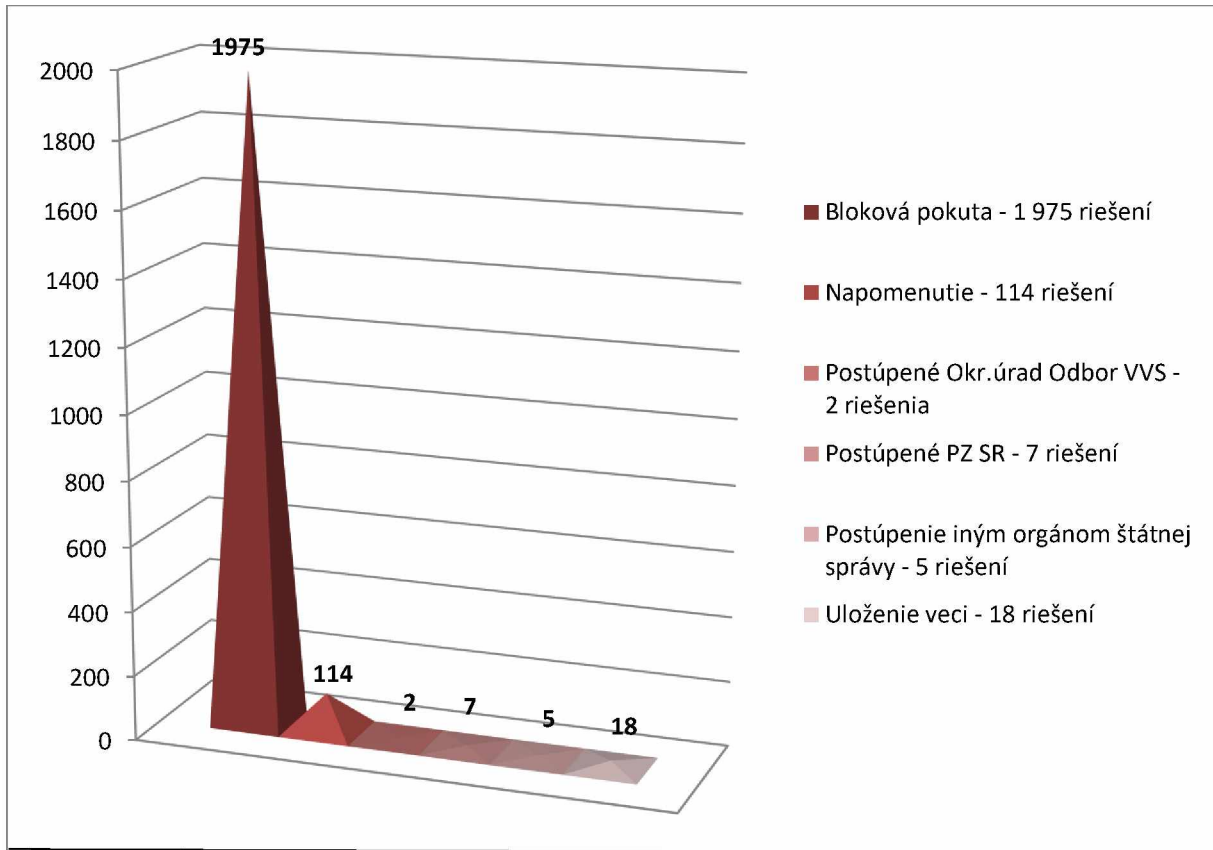

Štatistika počtu priestupkov podľa jednotlivých mesiacov v roku 2023

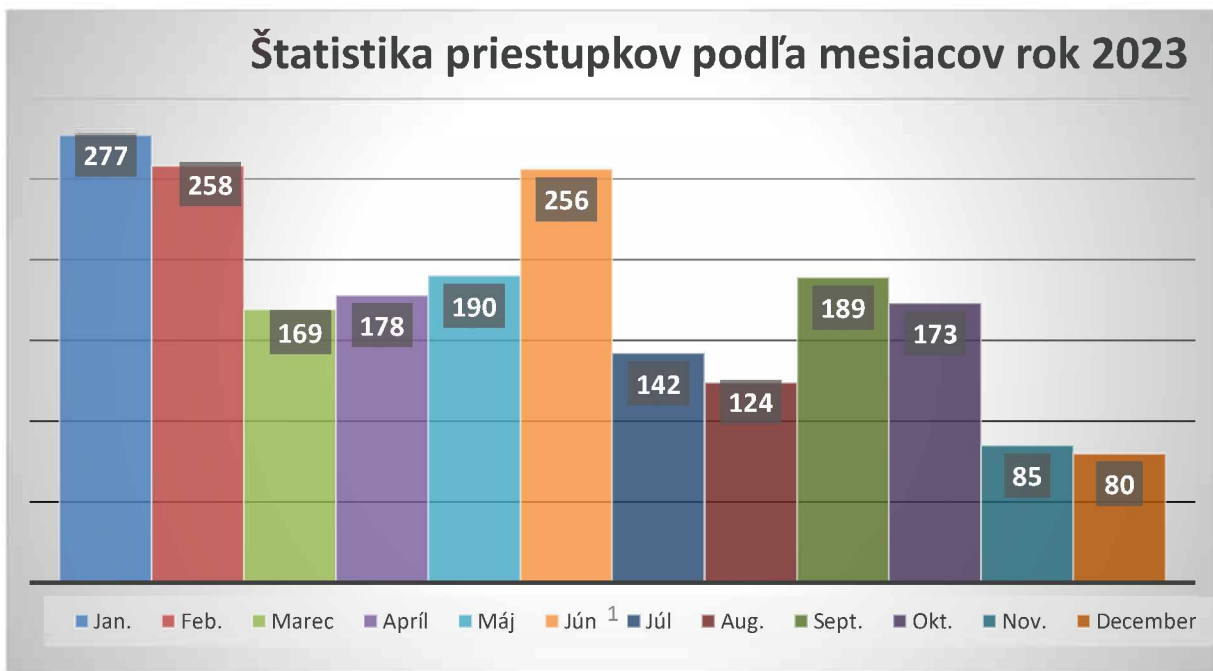

Štatistika počtu priestupkov podľa jednotlivých dní v roku 2023

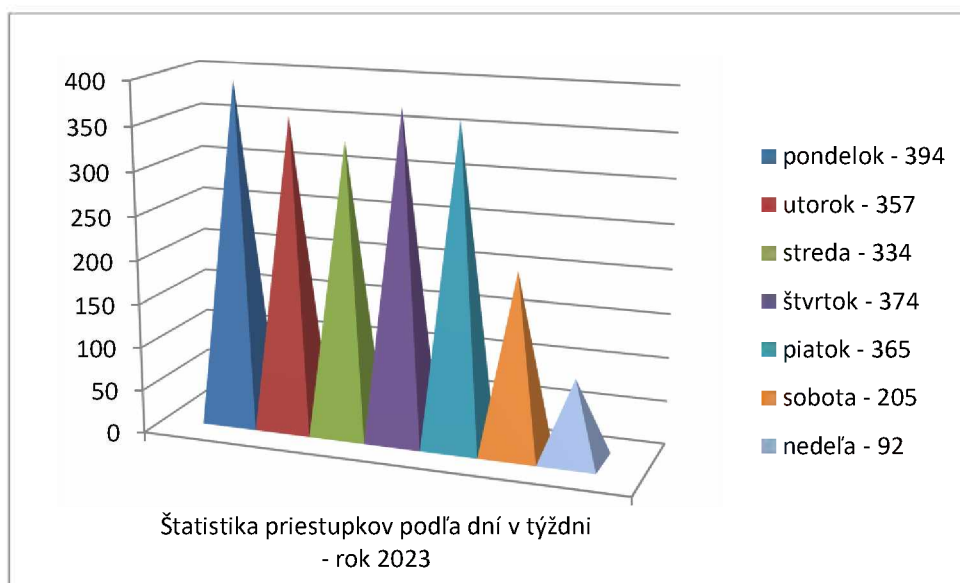

Prehľad spolupráce MsP s inými štátnymi orgánmi v roku 2023

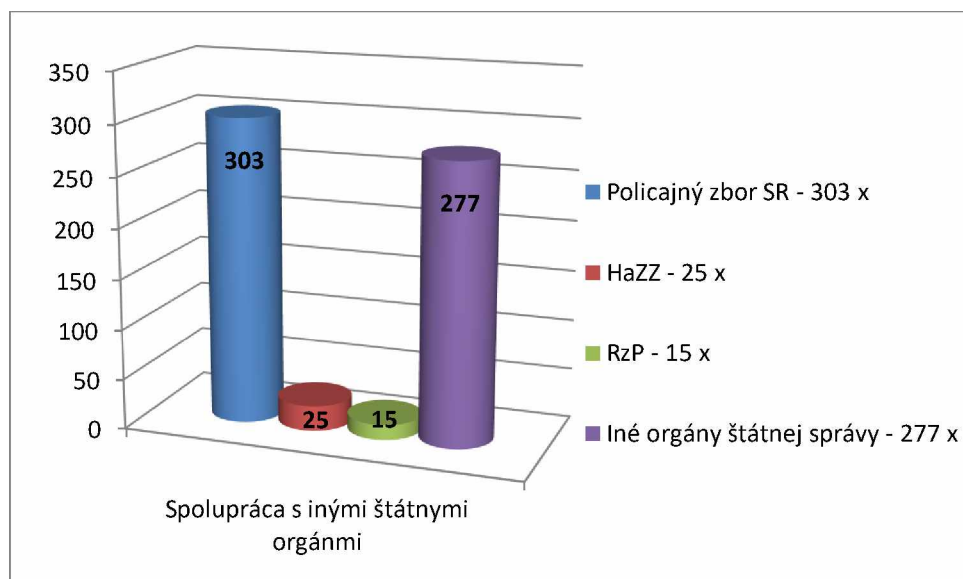

Materiál na zasadnutie Mestského zastupiteľstva v Kežmarku

Predkladá:	Oddelenie sociálnych vecí
Na rokovanie dňa:	29.4. 2024
K bodu programu:	9
Názov materiálu:	Správa o plnení Komunitného plánu sociálnych služieb mesta Kežmarok na roky 2023 – 2030 za obdobie roka 2023
Obsah materiálu:	1. Dôvodová správa 2. Návrh na uznesenie
Potrebné k schváleniu:	nadpolovičná väčšina prítomných poslancov
Počet strán materiálu:	9
Prílohy k ZM:	Prílohy č. 1 - 4
Meno, funkcia a podpis spracovateľa:	JUDr. Jana Trautmanová vedúca oddelenia sociálnych vecí
Meno, funkcia a podpis predkladateľa:	PhDr. Mgr. Ján Ferenčák, MBA primátor mesta

Dôvodová správa:

Mestské zastupiteľstvo v Kežmarku uznesením č. 98/2023 dňa 5.5.2023 schválilo Komunitný plán sociálnych služieb mesta Kežmarok na roky 2023 - 2030, ktorý sa podľa § 83 ods. 5 písm. f) zákona NR SR č. 448/2008 Z. z. o sociálnych službách v znení neskorších predpisov raz ročne vyhodnocuje a aktualizuje. Komunitný plán obsahuje aj spôsob každoročného vyhodnocovania plnenia komunitného plánu sociálnych služieb a to k 31. decembru a v prvom štvrtroku nasledujúceho roka sa predkladá správa o jeho plnení na zasadnutí MsZ. Správa o plnení Komunitného plánu sociálnych služieb mesta Kežmarok na roky 2023 – 2030 za obdobie roka 2023 vrátane príloh bola predložená Komisii bytovej, sociálnej a zdravotníctva, ktorá ju prerokovala na svojom zasadnutí dňa 5.2.2024. K predloženému materiálu nemala výhrady a odporúča Mestskému zastupiteľstvu vyššie uvedenú správu o plnení KPSS mesta Kežmarok za rok 2023 zobrať na vedomie.

Návrh na uznesenie :

Mestské zastupiteľstvo v Kežmarku berie na vedomie Správu o plnení Komunitného plánu sociálnych služieb mesta Kežmarok pre roky 2023 – 2030 za obdobie roka 2023.

SPRÁVA O PLNENÍ

Komunitného plánu sociálnych služieb mesta Kežmarok na roky 2023 - 2030 - za obdobie roka 2023

Plnenie Komunitného plánu sociálnych služieb mesta Kežmarok pre roky 2023 - 2030 (ďalej KPSS) bolo vyhodnotené podľa stanovených aktivít vyplývajúcich z opatrení 1 až 5 a to k 31.12.2023.

OPATRENIE 1

Zvyšovať kvalitu poskytovaných sociálnych služieb v zariadeniach sociálnych služieb

❖ Aktivita 1.1 Udržanie resp. zvyšovanie počtu odborných zamestnancov v ZPS a ZOS

Na základe § 9 ods. 4 zákona č. 448/2008 Z. z. o sociálnych službách v znení neskorších predpisov (ďalej len zákon o sociálnych službách) poskytovateľ sociálnej služby povinný dodržiavať maximálny počet prijímateľov sociálnej služby na jedného svojho zamestnanca a minimálny percentuálny podiel odborných zamestnancov na celkovom počte zamestnancov.

V Zariadení pre seniorov a Zariadení opatrovateľskej služby Kežmarok (ďalej len ZPS a ZOS) bolo ku dňu 31.12.2023 evidovaných 80 zamestnancov, z toho odborných 46, čo predstavuje 57,50% podiel. Minimálny percentuálny podiel odborných zamestnancov na celkovom počte zamestnancov definovaný v zákone o sociálnych službách bol naplnený. Počet zamestnancov za jednotlivé druhy sociálnej služby ZPS a ZOS je uvedený v tabuľke 1. (Zdroj: ZPS a ZOS)

Tabuľka 1: Plnenie koeficientu odborných zamestnancov v roku 2023

	ZPS	ZOS	2023
Celkový počet zamestnancov	69	11	80
Počet odborných zamestnancov	38	8	46
Percentuálny podiel odborných zamestnancov	55,07%	72,72%	57,50%

Aktivita 1.1 ostáva v plnení.

❖ Aktivita 1.2 Pokračovať v supervízii v ZPS a ZOS

Podľa § 9 ods. 12 zákona o sociálnych službách je poskytovateľ sociálnej služby povinný na účel zvýšenia odbornej úrovne a kvality poskytovanej sociálnej služby vypracovať a uskutočňovať program supervízie.

Supervízia bola v ZPS a ZOS v roku 2023 realizovaná externým supervízorom. Na základe potrieb, vízie a stratégie organizácie bol vypracovaný supervízny plán na rok 2023. V roku 2023 bolo uskutočnených 5 skupinových supervízií a 6 inividuálnych supervízií. (Zdroj: ZPS a ZOS)

Aktivita 1.2 ostáva v plnení.

➤ Aktivita 1.3 Pokračovanie vo využívaní dobrovoľníkov a absolventskej praxe študentov stredných a vysokých škôl s adekvátnym vzdelaním

V roku 2023 ZPS a ZOS využilo zamestnávanie formou projektov cez ÚPSVaR Kežmarok, a to na absolventskú prax 1 UoZ, opatrenie zamerané na aktivizáciu uchádzačov o zamestnanie 10 UoZ a zamestnávanie 2 nových zamestnancov prostredníctvom projektov ÚPSVaR Kežmarok. Projekty cez ÚPSVaR boli využité na refundáciu miezd 2 zamestnancov, a to na ošetrovateľsko-opatrovateľskom úseku (Zdroj: ZPS a ZOS)

Tabuľka 2: Využívanie aktívnych opatrení ÚPSVaR na aktivizáciu a zamestnávanie v roku 2023

	Absolventská prax	Dobrovoľnícka činnosť	Zamestnávanie formou projektov cez ÚPSVaR	Aktivačná činnosť – mesto Kežmarok
Rok 2023	1	10	2	0

Aktivita 1.3 ostáva v plnení.

➤ Aktivita 1.4 Zaviesť systém vzdelávania všetkých zamestnancov

V ZPS a ZOS je vzdelávanie zamestnancov podporované formou účasti na vzdelávacích aktivitách napr. na školeniach, kurzoch, seminároch, ale aj zakúpením odbornej literatúry a periodík na jednotlivých úsekoch.

V roku 2023 bolo zrealizovaných 28 seminárov a odborných školení zamestnancov ošetrovateľsko-opatrovateľského úseku, 7 odborných školení zamestnancov sociálneho úseku, 8 školení zamestnancov stravovacieho úseku a 23 školení zamestnancov ekonomicko-prevádzkového úseku. Zamestnanci všetkých úsekov absolvovali vzdelávanie „GDPR – ochrana osobných údajov“.

Všetci novoprijatí zamestnanci absolvovali školenie BOZP a boli oboznámení s vnútornými smernicami zariadenia. Riaditeľka a vedúci zamestnanci sa zúčastnili odbornej stáže v inom sociálnom zariadení, účelom ktorej bola výmena pracovných skúseností v oblasti sociálnej, ekonomicko-personálnej, ošetrovateľsko-opatrovateľskej a v oblasti manažérstva kvality.
(Zdroj: ZPS a ZOS)

Aktivita 1.4 ostáva v plnení.

➤ **Aktivita 1.5 Zvýšiť propagáciu sociálnych služieb na území mesta Kežmarok (webová stránka mesta, KTV, kežmarské noviny)**

ZPS a ZOS v roku 2023 pokračovalo v cielenej informovanosti verejnosti o poskytovaní sociálnych služieb a o aktuálnom dianí v zariadení, a to prostredníctvom nasledovných informačných kanálov:

- webová stránka zariadenia,
- facebooková stránka zariadenia,
- zverejňovanie článkov v Kežmarských novinách,
- spolupráca sociálnych pracovníkov zariadenia s pracovníkmi okolitých miest a obcí.

(Zdroj: ZPS a ZOS)

Aktivita 1.5 ostáva v plnení.

➤ **Aktivita 1.6 Poskytovanie odľahčovacej služby**

V roku 2023 bola požiadavka na poskytnutie odľahčovacej služby, ktorej bolo vyhovené.

(Zdroj: ZPS a ZOS)

Aktivita 1.6 ostáva v plnení.

➤ **Aktivita 1.7 Poskytovanie bezplatného sociálneho poradenstva**

Sociálne poradenstvo bolo vykonávané sociálnymi pracovníčkami zariadenia osobne, telefonicky a e-mailovou komunikáciou. Poradenstvo bolo zamerané na informovanosť o podmienkach, možnostiach a formách poskytovania sociálnych služieb.

(Zdroj: ZPS a ZOS)

Aktivita 1.7 ostáva v plnení.

➤ **Aktivita 1.8 Realizácia prieskumov u prijímateľov sociálnych služieb**

V ZPS a ZOS boli v roku 2023 realizované prieskumy spokojnosti formou troch druhov dotazníkov, a to dotazník pre prijímateľov sociálnej služby, dotazník pre rodinných príslušníkov prijímateľov sociálnej služby a dotazník pre prijímateľov podpornej sociálnej služby jedáleň. Výsledky prieskumov - vid' prílohy 4.1, 4.2, 4.3.

Aktivita 1.8 ostáva v plnení.

OPATRENIE 2

Skvalitniť poskytovanie terénnych sociálnych služieb

➤ **Aktivita 2.1 Pravidelné školenia opatrovateliek**

V roku 2023 neboli realizované žiadne školenia opatrovateliek.

Aktivita 2.1 ostáva v plnení.

➤ **Aktivita 2.2 Zabezpečiť flexibilné poskytovanie terénnych sociálnych služieb**

Opatrovateľskú službu poskytovalo mesto Kežmarok v zmysle ustanovenia § 41 zákona o sociálnych službách a na základe Všeobecne záväzného nariadenia č. 7/2023 o poskytovaní sociálnych služieb a príspevku na čiastočnú úhradu sumy za poskytovanie pobytových služieb v ZPS a ZOS Kežmarok pre osoby s trvalým pobytom v meste Kežmarok. Domáca opatrovateľská služba (ďalej len „opatrovateľská služba“) bola zabezpečovaná v prirodzenom prostredí prijímateľa sociálnej služby a to v pracovných dňoch, v čase od 07:00 hod. do 15:00 hod., úhrada za sociálnu službu bola nezmenená vo výške 1,80 Eur/hod..

V roku 2023 bola opatrovateľská služba pre občanom poskytovaná na území mesta Kežmarok prostredníctvom 28 opatrovateliek. Mesto Kežmarok bolo v roku 2023 (do 31.12.2023) zapojené v dopytovo - orientovanom projekte „Podpora opatrovateľskej služby v meste Kežmarok“, v tomto projekte bolo zapojených 20 opatrovateliek.

Tabuľka 3: Prehľad o poskytovaní opatrovateľskej služby

Rok	Počet opatrovateliek celkovo	Počet opatrovateliek v projekte	Počet opatrovaných
2023	28	20	62

(Zdroj: MsÚ Kežmarok)

Aktivita 2.2 ostáva v plnení.

OPATRENIE 3

Skvalitniť poskytovanie všetkých foriem sociálnych služieb

➤ Aktivita 3.1 Pravidelné školenia všetkých zamestnancov oddelenia sociálnych vecí

Zamestnanci oddelenia sociálnych vecí v roku 2023 absolvovali viacero školení.

Zameranie školenia	Počet zamestnancov, ktorí absolvovali školenie	Počet školení
Opatrovateľská služba	1	2 online/ 1 osobne
Opatrovateľská služba	1	1 online
Sociálna posudková činnosť	1	6 osobne + 15 h supervízie
Sociálna posudková činnosť	1	6 osobne + 15 h supervízie
Financovanie neverejných poskytovateľov	1	6 online
Financovanie neverejných poskytovateľov	1	2 online
Spolu	---	11 online/ 13 osobne + 30 h supervízie

*opakujúce sa zameranie školenia z dôvodu absolvovania rozličnými zamestnancami.

Od novembra 2022 sa traja zamestnanci OSV zúčastňovali vzdelávania v rámci NP Profi II – Podpora zvyšovania profesionality výkonu a rozvoj ľudských zdrojov v oblasti výkonu a služieb sociálnej inklúzie pre štátnu správu a samosprávu – II. Vzdelávanie bolo rozdelené do šiestich blokov, ktorých súčasťou bolo aj absolvovanie individuálnej supervízie v rozsahu 15 hodín. Výsledkom vzdelávania je získanie osvedčenia o špecializácii v špecializačnom vzdelávacom programe Sociálna posudková činnosť. Toto vzdelávanie úspešne ukončili dvaja zamestnanci.

Aktivita 3.1 ostáva v plnení.

➤ Aktivita 3.2 Realizácia prieskumov u prijímateľov sociálnych služieb

Oddelenie sociálnych vecí MsÚ Kežmarok realizovalo v mesiacoch november a december pre prijímateľov opatrovateľskej služby prieskum spokojnosti s poskytovaním uvedenej sociálnej služby. Výsledky prieskumu (viď príloha 3).

Aktivita 3.2 ostáva v plnení.

OPATRENIE 4

Vytvoriť podmienky pre aktívne starnutie seniorov

➤ Aktivita 4.1 Modernizácia interiéru a exteriéru Denného centra

V mesiaci október bol v záhrade Denného centra na ul. Martina Lányiho 3 rekonštruovaný altánok, ktorý si vyžadoval výmenu časti podlahy a takisto výmenu pôvodného schodu do altánku.

Aktivita 4.1 ostáva v plnení.

➤ Aktivita 4.2 Realizovať kultúrne, športové, vzdelávacie aktivity pre skvalitnenie života aktívnych seniorov

V rámci aktivít Národného programu Aktívne starnutie 2021 – 2030 sa mesto zapojilo do Národného projektu „Zlepšovanie digitálnych zručností seniorov a ohrozených skupín vo verejnej správe“. V 14 vzdelávacích kurzoch zameraných na zvýšenie počítačovej gramotnosti seniorov bolo v roku 2023 vyškolených 146 seniorov mesta nad 65 rokov. Tieto školenia boli organizované Ministerstvom investícií, regionálneho rozvoja a informatizácie SR pod názvom Moderný senior a digitálne technológie 21. storočia.

Aktivita 4.2 ostáva v plnení.

➤ Aktivita 4.3 Podpora denných centier (klubov dôchodcov) a iných organizácií seniorov pri organizovaní umeleckých, vzdelávacích, rekreačných a športových aktivít

V Dennom centre sa v roku 2023 organizovali oslavy pri príležitosti MDŽ, Dňa matiek a Dňa otcov, posedenia pri guláši, športové hry pre seniorov, prvé okresné seniorské športové hry, posedenie pri vianočnej kapustnici ako aj žolíkový turnaj.

Aktivita 4.3 ostáva v plnení.

OPATRENIE 5

Zriadiť nové sociálne služby a ďalšie služby sociálnej starostlivosti pre sociálne slabšie skupiny obyvateľstva

➤ Aktivita 5.1 Vybudovanie nízko kapacitných zariadení pre seniorov komunitného typu

ZPS a ZOS v spolupráci s mestom rieši projektovú dokumentáciu jedného nízko kapacitného zariadenia pre seniorov komunitného typu.

Aktivita 5.1 ostáva v plnení.

Súhrnné vyhodnotenie:

Tabuľka 4: Plnenie aktivít komunitného plánu

Plnenie aktivít				
	Splnené	Splnené čiastočne	Nesplnené	Spolu
Počet	14	1	1	16
Aktivita	1.1, 1.2, 1.3, 1.4, 1.5, 1.6, 1.7, 1.8, 2.2, 3.1, 3.2, 4.1, 4.2, 4.3.	5.1	2.1	
Plnenie v %	87.5%	6,25%	6,25%	100%

Aktivity KPSS zostávajúce v plnení:	16
Aktivity splnené (resp. vypustené z KPSS):	14
Aktivity KPSS splnené čiastočne:	1
Nesplnené aktivity KPSS:	1
Navrhnuté nové aktivity KPSS:	0

V Kežmarku, dňa 29.01.2024

Vypracovala: Mgr. Bc. Nikola Krempaská

Schválila: JUDr. Jana Trautmanová

Prílohy:

1. Opatrenia a aktivity rozvoja sociálnych služieb
2. Vyhodnocovanie plnenia KPSS
3. Prieskum spokojnosti prijímateľov opatrovateľskej služby
- 4.1 Vyhodnotenie výsledkov spokojnosti prijímateľov sociálnej služby ZPS a ZOS Kežmarok za rok 2023
- 4.2 Vyhodnotenie výsledkov spokojnosti rodinných príslušníkov a známych prijímateľov sociálnej služby ZPS a ZOS Kežmarok za rok 2023
- 4.3 Vyhodnotenie spokojnosti prijímateľov podpornej sociálnej služby Jedáleň za rok 2023

Príloha č. 1

Opatrenia a aktivity rozvoja sociálnych služieb

Opatrenie 1 Zvyšovať kvalitu poskytovaných sociálnych služieb v zariadeniach sociálnych služieb		Časový plán	Zodpovedné oddelenie MsÚ, resp. organizácia	Spoluzodpovedné oddelenie MsÚ, resp. organizácia	Plnenie v roku 2023
Aktivita 1.1	Udržanie resp. zvyšovanie počtu odborných zamestnancov v ZPS a ZOS	V súlade so zákonom o sociálnych službách	ZPS a ZOS v Kežmarku	-	splnené
Aktivita 1.2	Pokračovanie v supervízii v ZPS a ZOS	Priebežne	ZPS a ZOS v Kežmroku	-	splnené
Aktivita 1.3	Pokračovanie vo využívaní dobrovoľníkov a absolventskej praxe študentov stredných a vysokých škôl s adekvátnym vzdelaním	Priebežne	Zariadenia sociálnych služieb		splnené
Aktivita 1.4	Zaviesť systém vzdelávania všetkých zamestnancov	Priebežne	Zariadenia sociálnych služieb		splnené
Aktivita 1.5	Zvýšiť propagáciu sociálnych služieb na území mesta Kežmarok (webová stránka mesta, KTV, kežmarské noviny)	Priebežne	Zariadenia sociálnych služieb	Oddelenie sociálnych vecí	splnené
Aktivita 1.6	Poskytovanie odľahčovacej služby	Priebežne	Zariadenia sociálnych služieb	Oddelenie sociálnych vecí	splnené
Aktivita 1.7	Poskytovanie bezplatného sociálneho poradenstva	Priebežne	Zariadenia sociálnych služieb	-	splnené
Aktivita 1.8	Realizácia prieskumov u prijímateľov sociálnych služieb	1x ročne	Zariadenia sociálnych služieb	-	splnené
Opatrenie 2 Skvalitniť poskytovanie terénnych sociálnych služieb		Časový plán	Zodpovedné oddelenie MsÚ, resp. organizácia	Spoluzodpovedné oddelenie MsÚ, resp. organizácia	Plnenie v roku 2023
Aktivita 2.1	Pravidelné školenia opatrovateliek	Priebežne	Oddelenie sociálnych vecí	-	nesplnené
Aktivita 2.2	Zabezpečiť flexibilné poskytovanie terénnych sociálnych služieb	Priebežne	Oddelenie sociálnych vecí	-	splnené
Opatrenie 3 Skvalitniť poskytovanie všetkých foriem sociálnych služieb		Časový plán	Zodpovedné oddelenie MsÚ, resp. organizácia	Spoluzodpovedné oddelenie MsÚ, resp. organizácia	Plnenie v roku 2023
Aktivita 3.1	Pravidelné školenia všetkých zamestnancov oddelenia sociálnych vecí	Priebežne	Oddelenie sociálnych vecí	-	splnené
Aktivita 3.2	Realizácia prieskumov u prijímateľov sociálnych služieb	1x ročne	Oddelenie sociálnych vecí	-	splnené

Opatrenie 4 Vytvoriť podmienky pre aktívne starnutie seniorov		Časový plán	Zodpovedné oddelenie MsÚ, resp. organizácia	Spoluzodpovedné oddelenie MsÚ, resp. organizácia	Plnenie v roku 2023
Aktivita 4.1	Modernizácia interiéru a exteriéru Denného centra v meste	Priebežne	Oddelenie sociálnych vecí	-	splnené
Aktivita 4.2	Realizovať kultúrne, športové a vzdelávacie aktivity pre skvalitnenie života aktívnych seniorov	Priebežne	Oddelenie sociálnych vecí	-	splnené
Aktivita 4.3	Podpora denných centier (klubov dôchodcov) a iných organizácií seniorov pri organizovaní umeleckých, vzdelávacích, rekreačných a športových aktivít	Priebežne	Oddelenie sociálnych vecí	Spolupracujúce subjekty: MPSVR SR, MK SR, kultúrne organizácie	splnené
Opatrenie 5 Zriadiť nové sociálne služby na území mesta		Časový plán	Zodpovedné oddelenie MsÚ, resp. organizácia	Spoluzodpovedné oddelenie MsÚ, resp. organizácia	Plnenie v roku 2023
Aktivita 5.1	Vybudovanie nízkokapacitných zariadení pre seniorov komunitného typu	2030	ZPS a ZOS v Kežmarku	Oddelenia MsÚ	v plnení

V Kežmarku, dňa 29.01.2024

Vypracovala: Mgr. Bc. Nikola Krempaská

Schválila: JUDr. Jana Trautmanová

Príloha č. 2
Vyhodnocovanie plnenia KPSS

Opatrenie	Názov indikátora	Merná jednotka	Vých. hodnota	Plán. hodnota	Výsledná hodnota
					2023*
Zvyšovať kvalitu poskytovaných sociálnych služieb v zariadeniach sociálnych služieb	Odborní zamestnanci ZPS a ZOS v Kežmarku	Počet	44	79	46
	Sociálni pracovníci v ZPS a ZOS	Počet	3	5	5
	Supervízor ZPS a ZOS	Počet	1	2	1
	Dobrovoľníci, absolventi a zamestnaní formou projektov ÚPSVaR	Počet	8	14	13
	Školenia a semináre, popr. konferencie na vzdelávanie odborných zamestnancov v ZPS a ZOS	Počet	27	30	66
	Propagácia sociálnych služieb	Počet	5	8	8
	Poskytovanie odľahčovacej služby	Počet	0	1	1
Skvalitniť poskytovanie terénnych sociálnych služieb	Klienti využívajúci opatrovateľskú službu	Počet	66	70	62
	Terénni sociálni pracovníci	Počet	2	2	2
	Pravidelné školenia opatrovateľiek	Počet	0	1	0
Skvalitniť poskytovanie všetkých foriem sociálnych služieb	Pravidelné školenia všetkých zamestnancov oddelenia sociálnych vecí	Počet	8	10	24
	Supervízia	Počet	0	1	0
Vytvoriť podmienky pre aktívne starnutie seniorov	Modernizácia interiéru a exteriéru Denného centra	Počet	0	1	1
	Kultúrne, športové, vzdelávacie aktivity pre skvalitnenie života aktívnych seniorov	Počet	1	5	16
Zriadiť nové sociálne služby a ďalšie služby sociálnej starostlivosti pre sociálne slabšie skupiny obyvateľstva	Vybudovanie nízko kapacitných zariadení pre seniorov komunitného typu	Počet	0	2	0

*údaje k 31.12.,

V Kežmarku, dňa 29.01.2024

Vypracovala: Mgr. Bc. Nikola Krempaská

Schválila: JUDr. Jana Trautmanová

M E S T O K E Ž M A R O K

Vyhodnotenie prieskumu spokojnosti prijímateľov opatrovateľskej služby za rok 2023

Prieskum je základom pre získanie informácií o spokojnosti prijímateľov s opatrovateľskou službou, ktorú zabezpečuje mesto Kežmarok pre svojich občanov. Tento prieskum je pravidelne vykonávaný a zisťujú sa u prijímateľov odpovede na rôzne otázky spojené s poskytovaním opatrovateľskej služby. Získané informácie sú podkladom pre zlepšenie poskytovania opatrovateľskej služby pre prijímateľov. Prieskum bol realizovaný prostredníctvom dotazníka, ktorý bol doručený každému prijímateľovi uvedenej sociálnej služby. Prijímatelia sa mali možnosť vyjadriť k práci opatrovateľiek, ku komunikácii zamestnancov oddelenia sociálnych vecí (ďalej len „zamestnanci OSV“), taktiež mali prijímatelia možnosť vyjadriť aj prípadné pripomienky, postrehy a návrhy k poskytovaniu opatrovateľskej služby.

V prieskume bola použitá metóda samovýberu (každý prijímateľ sa môže rozhodnúť o dobrovoľnom vyplnení a doručení anonymného dotazníka), zber dotazníkov prebiehal od 13. novembra do 18. decembra 2023.

Pri hodnotení spokojnosti využívali respondenti 4-stupňovú škálu: veľmi spokojný/á, skôr spokojný/á, skôr nespokojný/á, nespokojný/á. Respondent pri vyznačení spokojnosti/nespokojnosti mohol stručne uviesť dôvod.

V roku 2023 bola mestom Kežmarok poskytovaná opatrovateľská služba 62 klientom, čo je mierny pokles oproti roku 2022 (66 klientov). Prieskumu sa zúčastnilo 25 prijímateľov zo 40 aktívnych prijímateľov, pričom nie všetci odpovedali na všetky otázky.

1. Pohlavie (otázka č.1)

V uvedenej otázke nás zaujímalo zaradenie jednotlivých prijímateľov do jednej z dvoch skupín prijímateľov sociálnej služby. V roku 2023 mali väčšie zastúpenie ženy (20 žien a 3 muži).



M E S T O K E Ž M A R O K

2. Vek (otázka č. 2)

V druhej otázke sa veková štruktúra oproti predchádzajúcemu roku veľmi nezmenila. Vekovú kategóriu od 61 – 70 rokov zastupujú 3 prijímatelia, vo vekovej kategórii od 71 – 80 boli 3 prijímatelia. Zastúpenie 80 a viac ročných bolo v roku 2023 najviac až 22 prijímateľov.

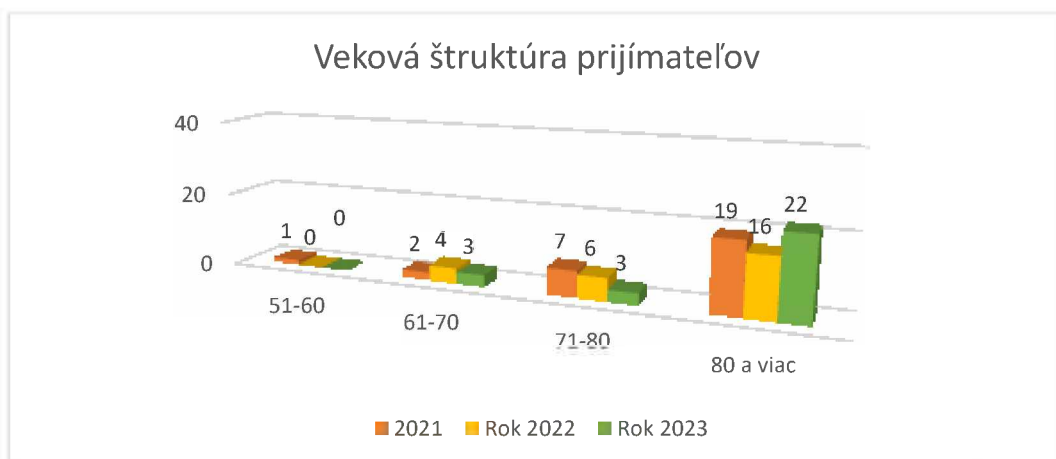
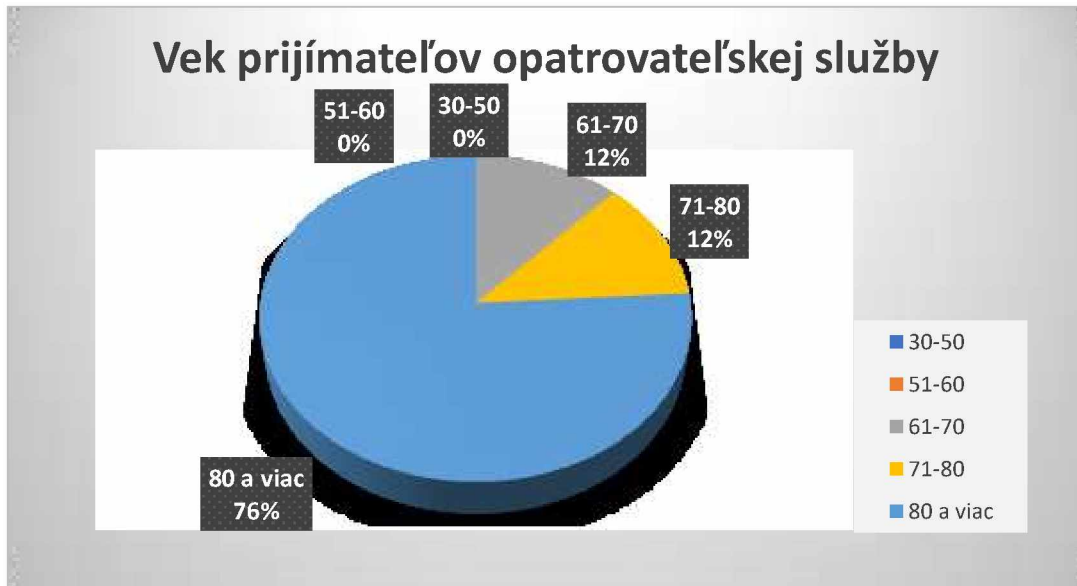

M E S T O K E Ž M A R O K

3. Dôvod podania žiadosti o poskytovanie opatrovateľskej služby (otázka č. 3)

Tretia otázka prieskumu spokojnosti bola zameraná na dôvod podania žiadosti o poskytovanie opatrovateľskej služby. Najviac respondentov až 20 uviedlo, že požiadalo o opatrovateľskú službu z dôvodu, že rodinní príslušníci respondentom pomáhajú, pričom táto pomoc je nepostačujúca. Iba 5 respondentov uviedli, že rodina sa o nich nemôže postarať (mimo trvalého bydliska, zamestnanie, zahraničie).

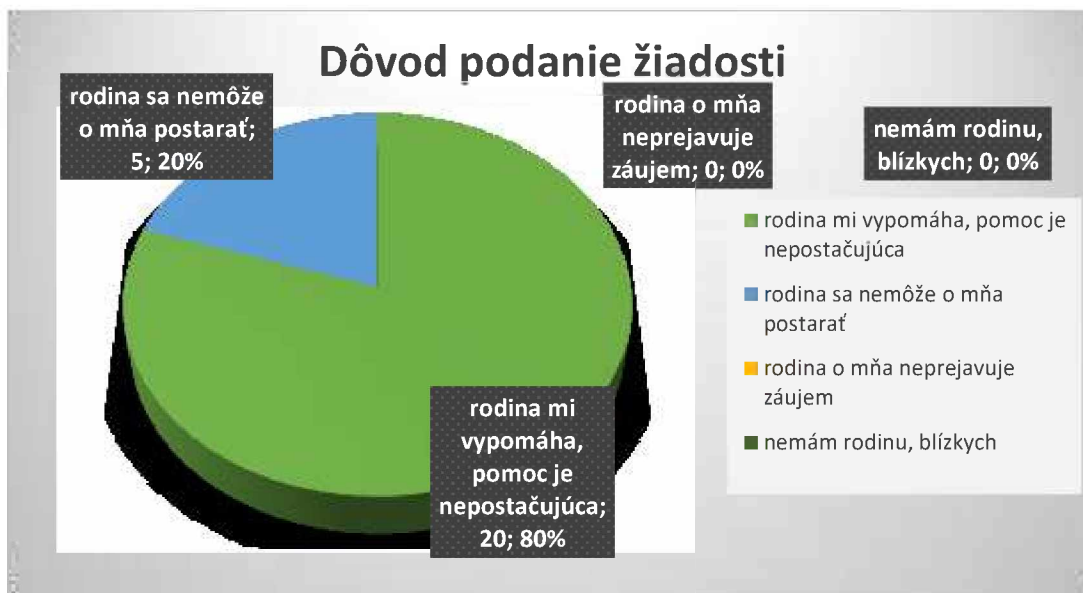

4. Odkiaľ ste sa o opatrovateľskej službe dozvedeli (otázka č.4)

Prijímatelia v danej otázke si mali možnosť vybrať z viacerých možností. Prvotné informácie o poskytovaní opatrovateľskej služby získalo až 16 respondentov od príbuzných, známych alebo rodinných príslušníkov, následne 7 respondentov od zamestnancov OSV, 1 respondent od lekára a 1 respondent z novín, KTV, web stránky.



M E S T O K E Ž M A R O K

5. Ako dlho využívate opatrovateľskú službu (otázka č.5)

Z celkového počtu opýtaných 5 respondenti využívajú túto službu menej ako 1 rok, až 12 respondentov využíva opatrovateľskú službu v rozmedzí 1 až 5 rokov, 2 respondenti využívajú opatrovateľskú službu v rozpätí 6 -10 rokov a 6 respondenti využívajú nepretržite viac ako 10 rokov.

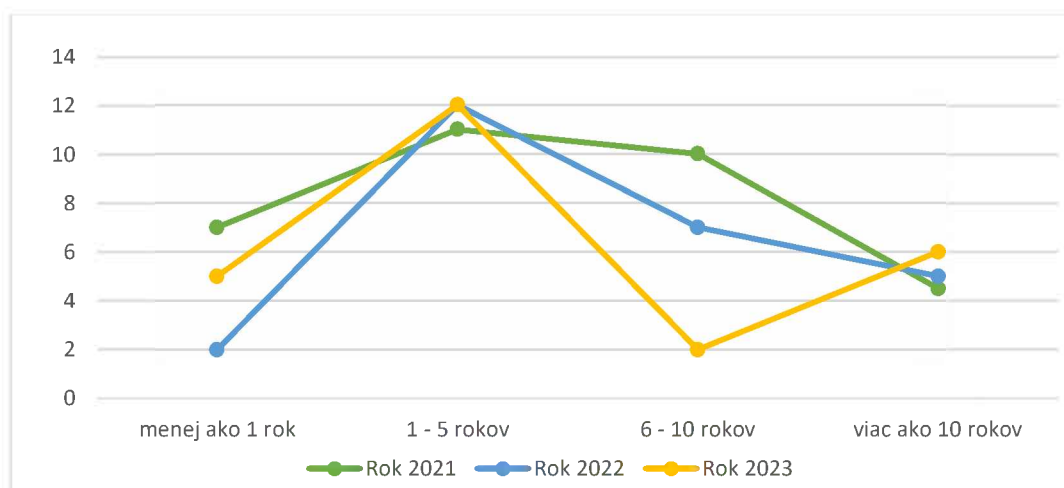

6. Uvažujete o tom, že budete využívať opatrovateľskú službu aj v blízkej budúcnosti (otázka č.6)

Prevažná väčšina prijímateľov (20) opatrovateľskej služby uvažuje o poskytovaní tejto sociálnej služby ďalších 3 – 5 rokov a 5 respondentov v horizonte 1 roka. Z vyššie uvedených informácií teda vyplýva, že poskytovanie opatrovateľskej služby bude potrebné zabezpečiť aj v nasledujúcom období.



M E S T O K E Ž M A R O K

7. V akom rozsahu je Vám poskytovaná opatrovateľská služba (otázka č. 7)

Z otázky zameranej na zistenie rozsahu poskytovanej opatrovateľskej služby u prijímateľov vyplýva, že najviac respondentov 13 využíva opatrovateľskú službu v rozsahu 2 -3 hodiny, následne 8 respondentov v rozsahu 4 – 5 hodín a 4 respondenti v rozsahu 6 – 8 hodín.

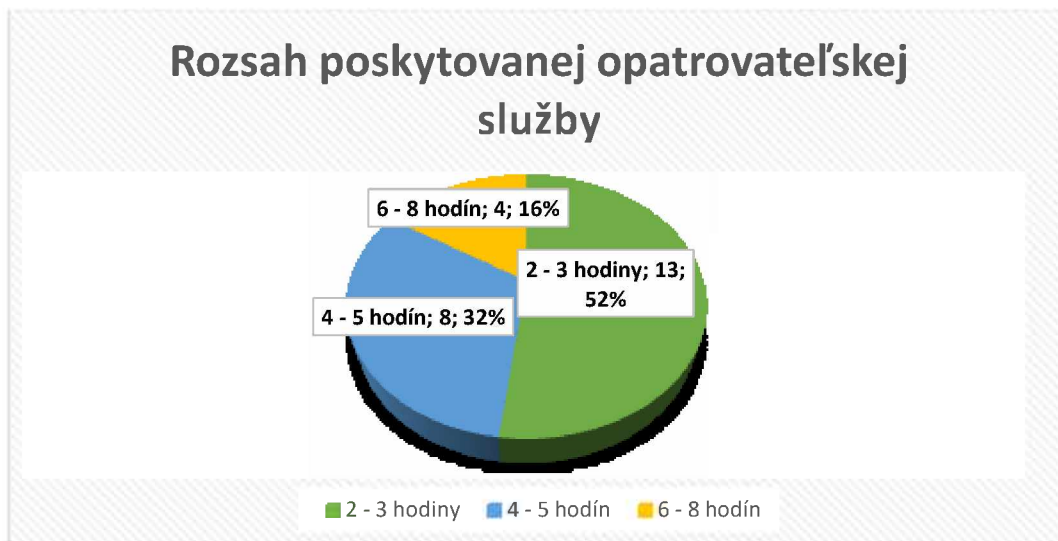

8. Ste spokojný/á s prístupom opatrovateľky (otázka č. 8)

S prístupom opatrovateľiek bolo veľmi spokojných 22 respondentov - s prácou opatrovateľiek sú spokojní, nemajú voči nim žiadne výhrady, 2 respondenti boli skôr spokojní, skôr nespokojní a nespokojní neboli žiadni respondenti.

Z analýzy textových odpovedí respondentov spokojnosti/nespokojnosti bolo uvedené:

- ústretovosť, ochota, spokojnosť s opatrovateľkou
- splnenie požiadaviek prijímateľov,
- porozumenie, pracovitosť opatrovateľky.

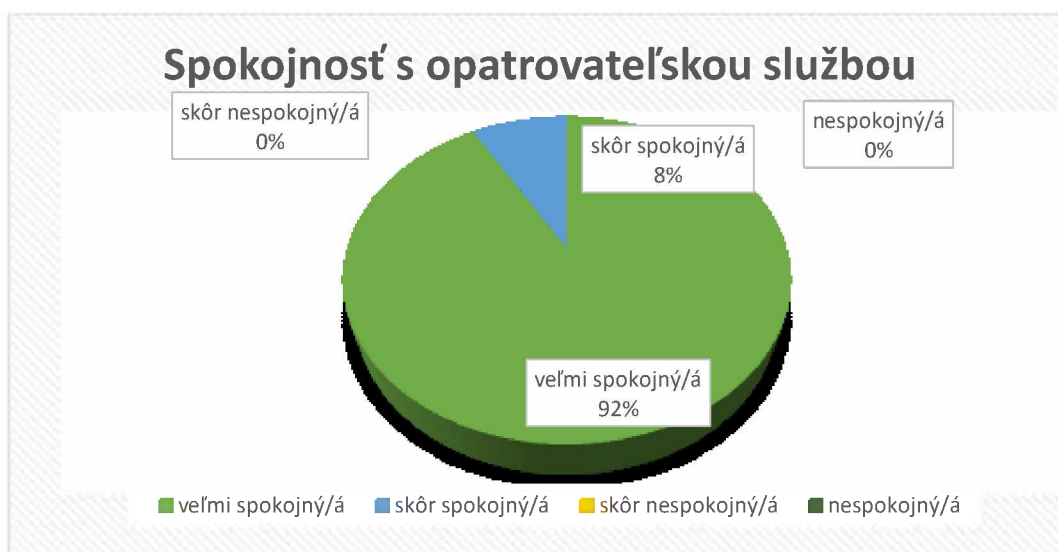

M E S T O K E Ž M A R O K

9. Ste spokojný/á s prístupom zamestnancov OSV (otázka č. 9)

S prístupom a komunikáciou bolo 19 respondentov veľmi spokojných, 5 respondenti boli skôr spokojní, žiaden z respondentov nevyjadril nespokojnosť.

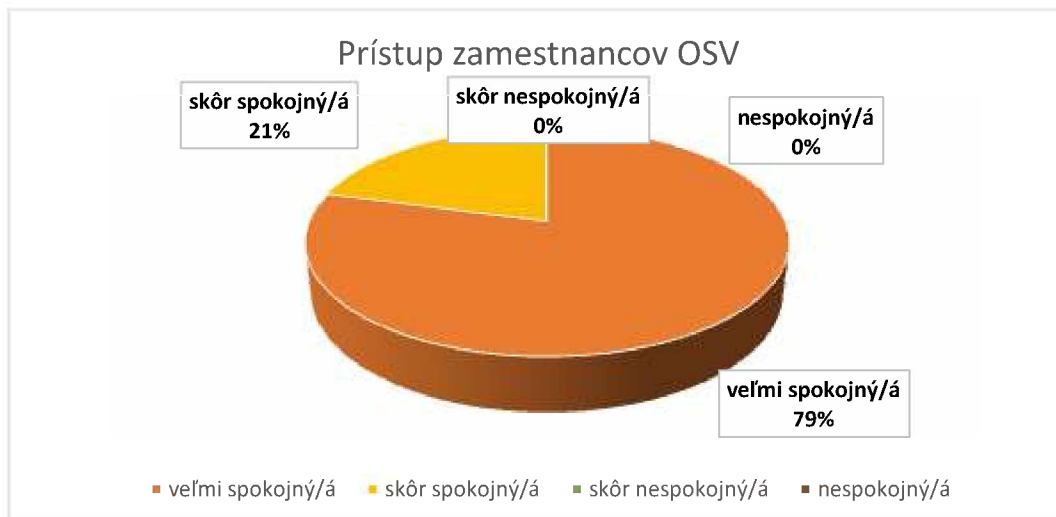

10. S akými problémami sa stretávate pri poskytovaní opatrovateľskej služby (otázka č.10)

V rámci tejto otvorenej otázky sa 12 respondentov k uvedenej otázke nevyjadrilo vôbec, 13 respondentov uviedlo, že:

- žiadne problémy sa zatiaľ nevyskytli (9 prijímateľov)
- zastupiteľnosť opatrovateľiek v prípade PN, OČR, dovoleniek a pod. (3)
- necitlivá výmena opatrovateľky (v jednom prípade)
- zamestnanci OSV vychádzajú prijímateľom v ústrety,

Z odpovedí v tejto časti je zrejmé, že väčšina prijímateľov nemá žiadne výhrady so zabezpečenou opatrovateľskou službou. Niektorí respondenti zle prijímajú zmenu pridelennej opatrovateľky, či už z dôvodu práceneschopnosti, alebo zmeny úväzkov opatrovateľiek.

11. Vaše postrehy a návrhy k poskytovaniu opatrovateľskej služby (otázka č. 11)

K tejto otvorenej otázke sa 20 respondentov nevyjadrilo, 1 respondent nevedel, čo by uviedol, ďalší navrhujú:

- nižší poplatok za opatrovateľskú službu,
- nestrádať často opatrovateľky, občas aj skontrolovať,

M E S T O K E Ž M A R O K

- umožniť opatrovatel'ke zvesiť záclony, prípadne umyť okná

Mesto Kežmarok poskytuje prijímateľom podľa ustanovenia § 41 ods. 2 zákona č. 448/2008 o sociálnych službách opatrovatel'skú službu úkonmi podľa prílohy č. 4 citovaného zákona na základe vykonanej sociálnej posudkovej činnosti.

Z Á V E R

Na základe získaných poznatkov a informácií je zrejmé, že prijímatelia terénnej opatrovatel'skej služby poskytovanej mestom Kežmarok sú s poskytovanou opatrovatel'skou službou spokojní. Žiadny z respondentov nevyjadril nespokojnosť. Samozrejme občasné výhrady, ktoré sú uvedené v prieskume sa týkali výkonu upratovacích prác v domácnosti prijímateľa, zastupiteľnosť opatrovateliek, výmena opatrovateliek a iné.

Analýza prieskumu spokojnosti s poskytovanou sociálnou službou preukázala, že pre udržanie tejto úrovne je potrebné sa zaoberať uvedenými požiadavkami prijímateľov sociálnej služby, zisťovať v priebehu roka spokojnosť prijímateľov s opatrovatel'skou službou a skvalitňovať poskytovanie opatrovatel'skej služby v domácom prostredí občanov.

V Kežmarku, dňa 25.01.2024

Vypracovala: JUDr. Gibľáková,

Schválila : JUDr. Trautmanová

 <p>ZPS ZOS Kežmarok</p>	<p>Zariadenie pre seniorov a Zariadenie opatrovateľskej služby Vyšný mlyn 13, 060 01 Kežmarok, IČO: 00691852, DIČ: 2020703223 Tel: 052/452 35 44, www.zpskk.sk</p>
---	---

Vyhodnotenie výsledkov spokojnosti prijímateľov sociálnej služby za rok 2023

- Zber dát prebiehal v období od 01.08.2023 do 15.09.2023 a bol zameraný na 111 prijímateľov sociálnej služby v zariadení.
- Prieskumu sa nezúčastnili: PSS na dlhodobej hospitalizácii v nemocnici, novo prijatí PSS a PSS so stratou schopnosti úsudku.
- PSS, ktorí majú znížené kognitívne schopnosti vyplňali dotazník (F SOÚ 008), ktorý je spracovaný formou ľahko čitateľného textu (ĽČT - obrázky a piktogramy). Pre PSS so stratou schopnosti úsudku nebolo možné použiť ani jednu z uvedených foriem prieskumu spokojnosti.
- Rozdaných bolo 99 dotazníkov a vrátených bolo 87 (82 – „obyčajných“ a 5 – „ĽČT“) dotazníkov, čo je 87,88 % z možných odpovedí.

Súhrnné výsledky z jednotlivých dotazníkov sú zapísané v o formáte:

- Znenie otázky, možné varianty odpovedí, nameraná výsledná číselná hodnota a jej percentuálne vyjadrenie, pre každý variant odpovede.
- Nie všetci respondenti však odpovedali na všetky otázky, alebo ich odpovede boli zmätočné (pri každej otázke je teda uvedený počet odpovedí).
- Hodnoty uvádzané v medziročnom trende vývoja spokojnosti sú vyjadrené % pre každú z možných odpovedí, za jednotlivé roky.
- Návrhy a pripomienky na zlepšenie kvality poskytovaných služieb a vyjadrené pochvaly zo strany PSS sú zapísané v takom znení, ako ich respondenti napísali.

Pre účel analýzy vývoja spokojnosti boli zariadením stanovené nasledovné kritériá, dimenzie prípustnosti, ktoré sú platné pre jednotlivé kontrolné body	Opatrenia	
Zhoda:	Nameraná miera spokojnosti pri najpozitívnejšom (Som veľmi spokojný/á) možnom hodnotení je v rozmedzí 90 - 100% .	Nie je potrebné prijať žiadne opatrenie.
Nedostatok	Nameraná miera spokojnosti pri najpozitívnejšom (Som veľmi spokojný/á) možnom hodnotení je v rozmedzí: 85 - 90% .	Prijať preventívne opatrenia , zaviesť inovácie v postupoch a procesoch, ktoré povedú k zlepšeniu kvality služieb, zvýšeniu spokojnosti zainteresovaných strán. Vykonať preškolenie zamestnancov v oblasti dodržiavania platných postupov uvedených v internej dokumentácii
Odchýlka	Nameraná miera spokojnosti pri najpozitívnejšom (Som veľmi spokojný/á) možnom hodnotení je v rozmedzí: 80 - 85% .	Prijať preventívne opatrenia , zaviesť inovácie v postupoch a procesoch, ktoré povedú k zlepšeniu kvality služieb, zvýšeniu spokojnosti zainteresovaných strán. Vykonať preškolenie zamestnancov v oblasti dodržiavania platných postupov uvedených v internej dokumentácii
Nezhoda	Nameraná miera spokojnosti pri najpozitívnejšom (Som veľmi spokojný/á) možnom hodnotení je menej ako: 80%	Vykonať dôkladnú kontrolu postupov v procesoch. Na základe výsledkov kontrol prijať nápravné opatrenia , ktoré povedú k odstráneniu nezahody. Zdroje nespokojnosti respondentov sú zväčša uvedené v kritických komentároch.

Tabuľka 1 Hodnotenie výsledkov

1. Ako ste spokojný/á s prostredím zariadenia, v ktorom bývate?

Odpovedalo:87	
a. Som veľmi spokojný/á	74
b. Som menej spokojný/á	12
c. Som nespokojný/á	1

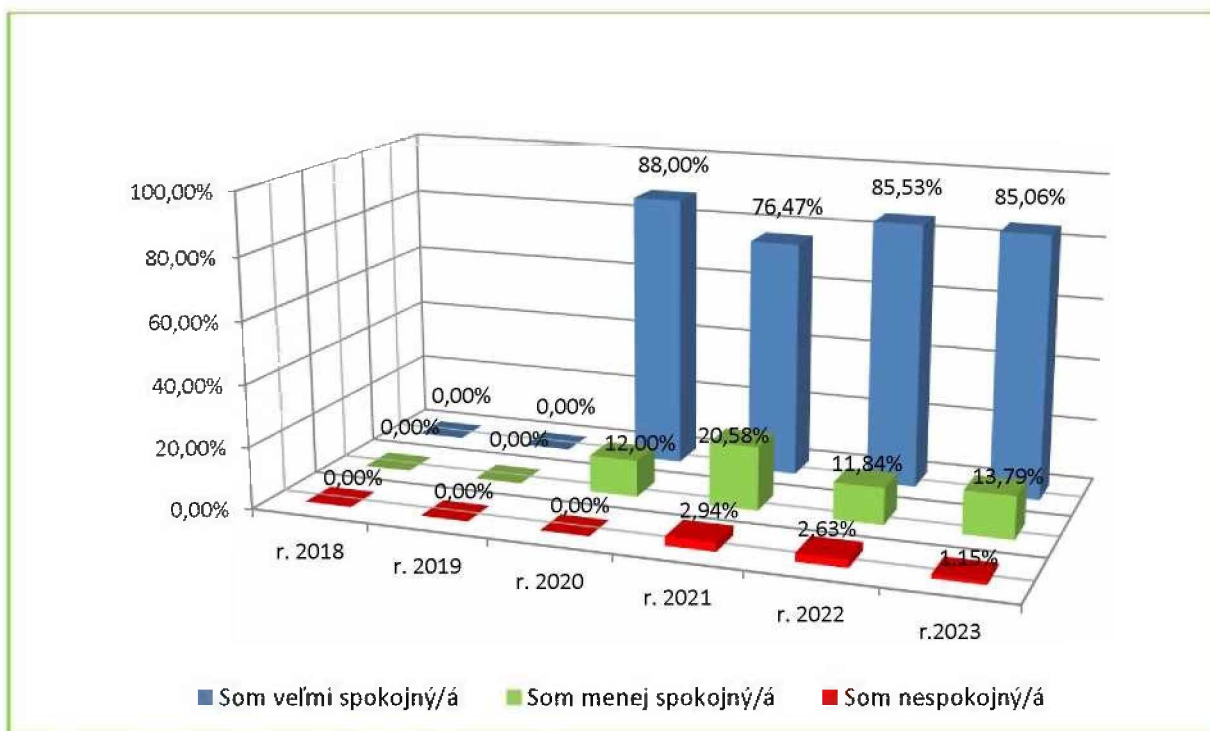

Graf 1 Trend vývoja spokojnosti, medziročné porovnanie

Nedostatok s plánovanými cieľmi zariadenia. Nameraná miera spokojnosti pri najpozitívnejšom (Som veľmi spokojný/á) možnom hodnotení je v rozmedzí: 85 - 90%.

Oproti roku 2022 sa spokojnosť znížila v roku 2023 o **0,47%** čo predstavuje výsledok **85,06%**. Predpokladaným dôvodom nespokojných a menej spokojných prijímateľov je, že súčasný prijímatelia by uvítali viacej jednolôžkových izieb s väčším súkromím.

Je teda zrejmé, že v procese trvalého zlepšovania je potrebné aj naďalej intenzívne pokračovať, tak aby sa dosiahla miera spokojnosti (Som veľmi spokojný/á) minimálne na úroveň 90% a splnili sa ciele zariadenia.

2. Ako ste spokojný/á s ubytovaním (vybavenie izieb nábytkom)?

Odpovedalo: 82	
a. Som veľmi spokojný/á	73
b. Som menej spokojný/á	9
c. Som nespokojný/á	0

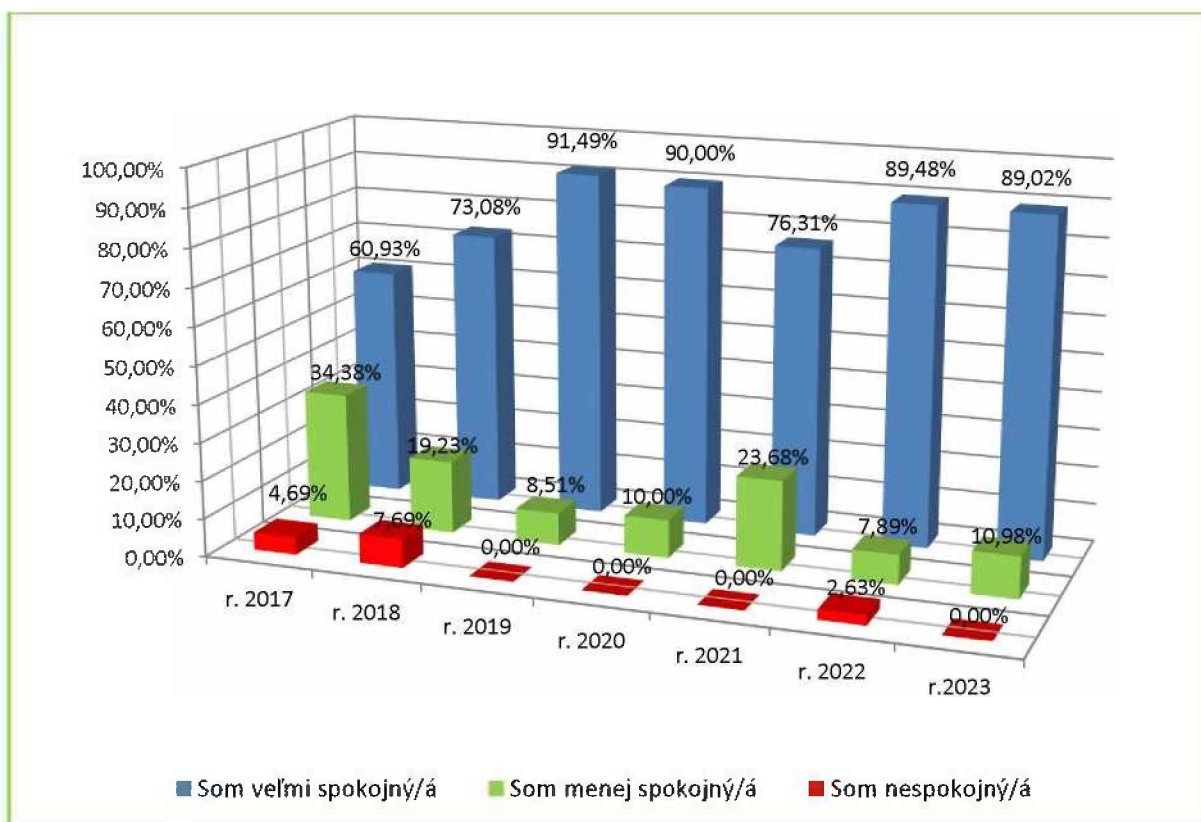

Graf 2 Trend vývoja spokojnosti, medziročné porovnanie

Nedostatok s plánovanými cieľmi zariadenia. Nameraná miera spokojnosti pri najpozitívnejšom (Som veľmi spokojný/á) možnom hodnotení je v rozmedzí: 85 - 90%. Oproti roku 2022 sa spokojnosť znížila v roku 2023 o **0,47%** čo predstavuje výsledok **89,02%**. Predpokladaným zvýšeným dôvodom nespokojnosti v roku 2023 je, že súčasní prijímatelia sociálnych služieb by uvítali vyšší komfort v izbách (väčšie skrine).

Je teda zrejme, že je potrebné zvyšovať komfort ubytovania, čo by sme mohli doceliť výstavbou komunitného nízkapacitného zariadenia v rámci deinštitucionalizácie - Plánu obnovy. Následné dvojlôžkové izby prerobiť na jednolôžkové a pomaly sa posúvať na **úroveň 90%** čo je cieľom zariadenia.

3. Ako ste spokojný/á s kvalitou stravy (kvalita jedál)?

Odpovedalo: 87	
a. Som veľmi spokojný/á	64
b. Som menej spokojný/á	17
c. Som nespokojný/á	6

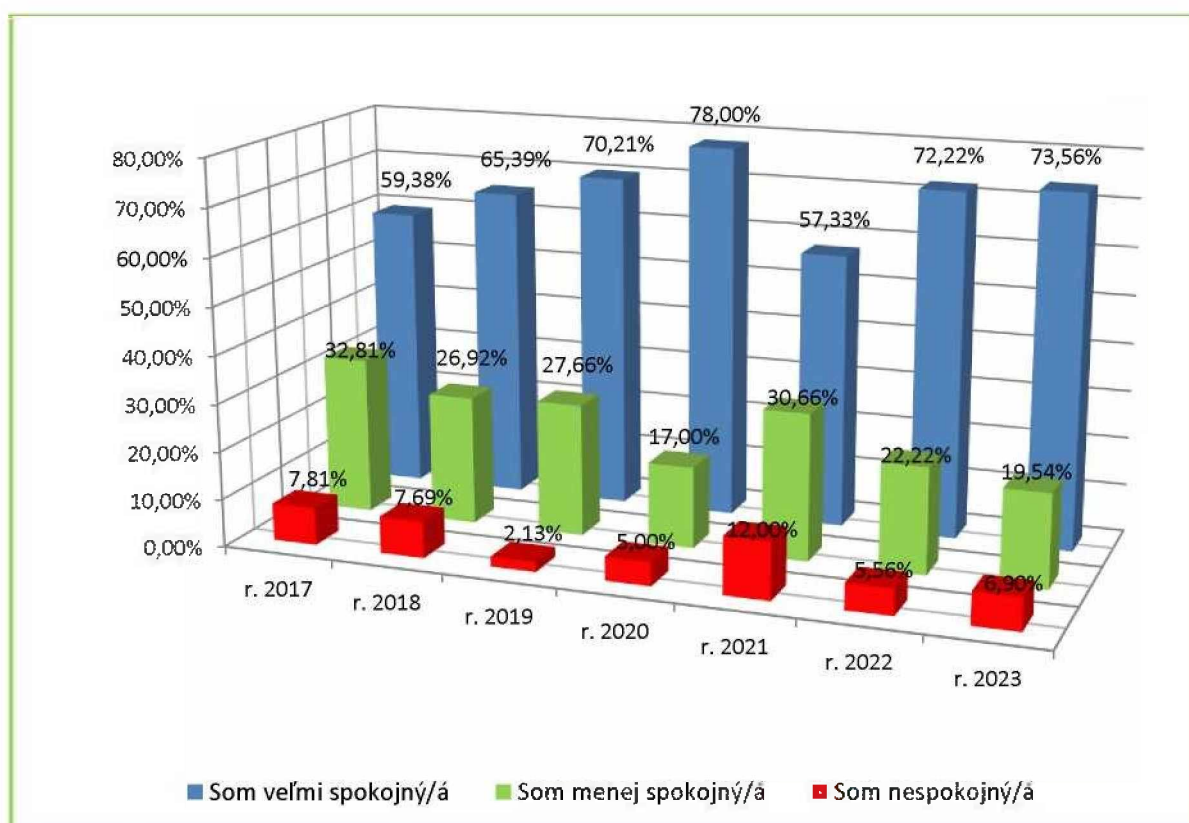

Graf 3 Trend vývoja spokojnosti, medziročné porovnanie

Nezhoda s plánovanými cieľmi zariadenia. Nameraná miera spokojnosti pri najpozitívnejšom (Som veľmi spokojný/á) možnom hodnotení je menej ako: **80%**.

Pozitívne je, že oproti roku 2022 sa miera spokojnosti pri najpozitívnejšom (Som veľmi spokojný/spokojná) zvýšila v roku 2023 o **1,34%** čo predstavuje výsledok **73,56%**.

Z uvedeného je zrejmé, že v procese trvalého zlepšovania je potrebné aj naďalej pokračovať, tak aby sa dosiahla miera spokojnosti (Som veľmi spokojný/á) minimálne na úroveň 90% a splnili sa ciele zariadenia.

Mieru spokojnosti dosiahneme pravidelným zasadáním Stravovacej komisie a plánovaním jedálneho lístka spolu s prijímateľmi sociálnej služby v zariadení, vypočutím jednotlivých návrhov a pripomienok, pravidelným realizovaním prieskumu spokojnosti - dotazníkov spokojnosti.

4. Ako ste spokojný/á s veľkosťou porcií jedál?

Odpovedalo: 82	
a. Som veľmi spokojný/á	74
b. Som menej spokojný/á	6
c. Som nespokojný/á	2

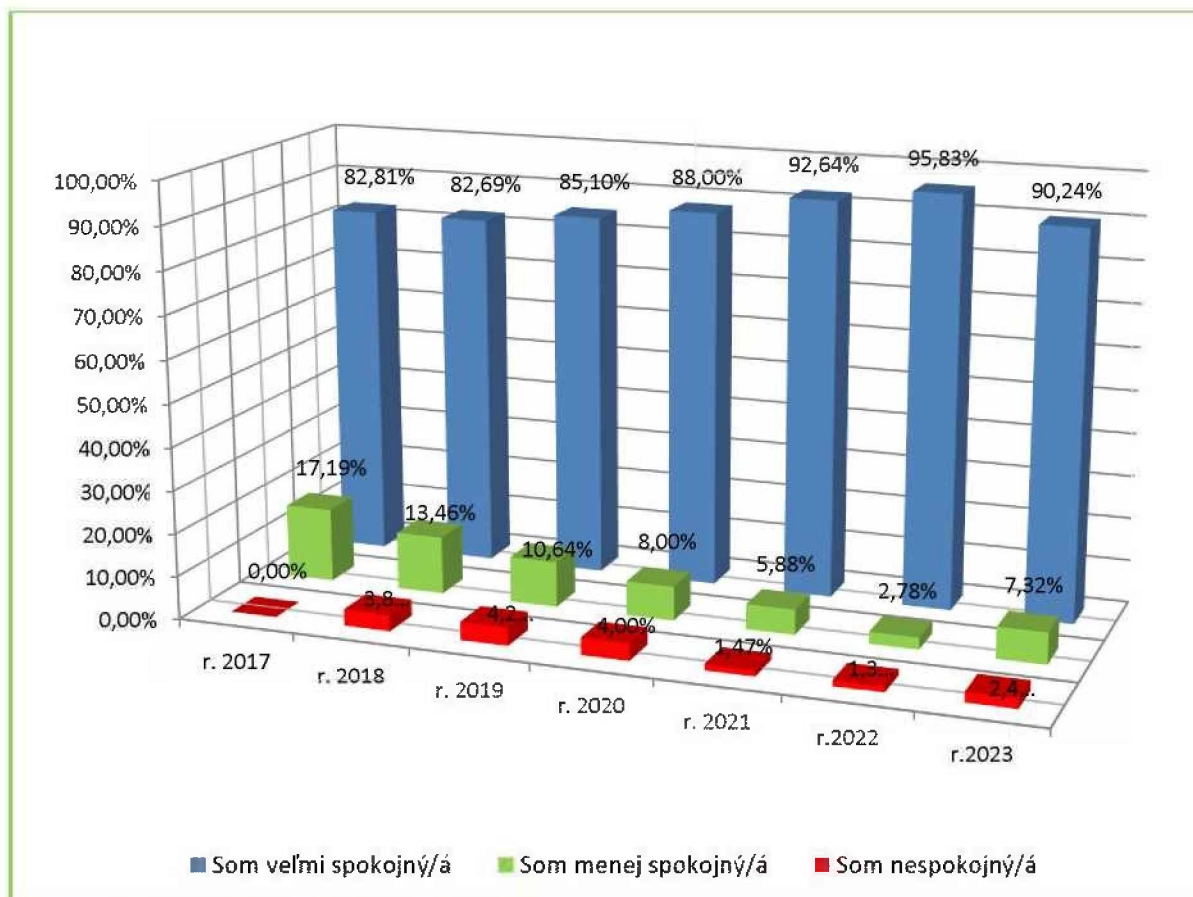

Graf 4 Trend vývoja spokojnosti, medziročné porovnanie

Zhoda s plánovanými cieľmi zariadenia. Nameraná miera spokojnosti pri najpozitívnejšom (Som veľmi spokojný/á) možnom hodnotení je v rozmedzí: **90 – 100%**.

Oproti roku 2022 sa spokojnosť znížila v roku 2023 o **5,10%** čo predstavuje výsledok **90,24%**.

Miera spokojnosti pri najpozitívnejšom (Som veľmi spokojný/á) možnom hodnotení má roku 2023 klesajúci trend, hoci len mierny. Negatívom je, že stúpol podiel menej spokojných a nespokojných.

Mieru spokojnosti dosiahneme pravidelným zasadávaním Stravovacej komisie a plánovaním jedálneho lístka spolu s prijímateľmi sociálnej služby v zariadení, vypočutím jednotlivých návrhov a pripomienok, pravidelným realizovaním prieskumu spokojnosti - dotazníkov spokojnosti.

5. Ako ste spokojný/á s kvalitou práce a správaním zo strany opatrovateľského personálu?

Odpovedalo: 87	
a. Som veľmi spokojný/á	75
b. Som menej spokojný/á	12
c. Som nespokojný/á	0

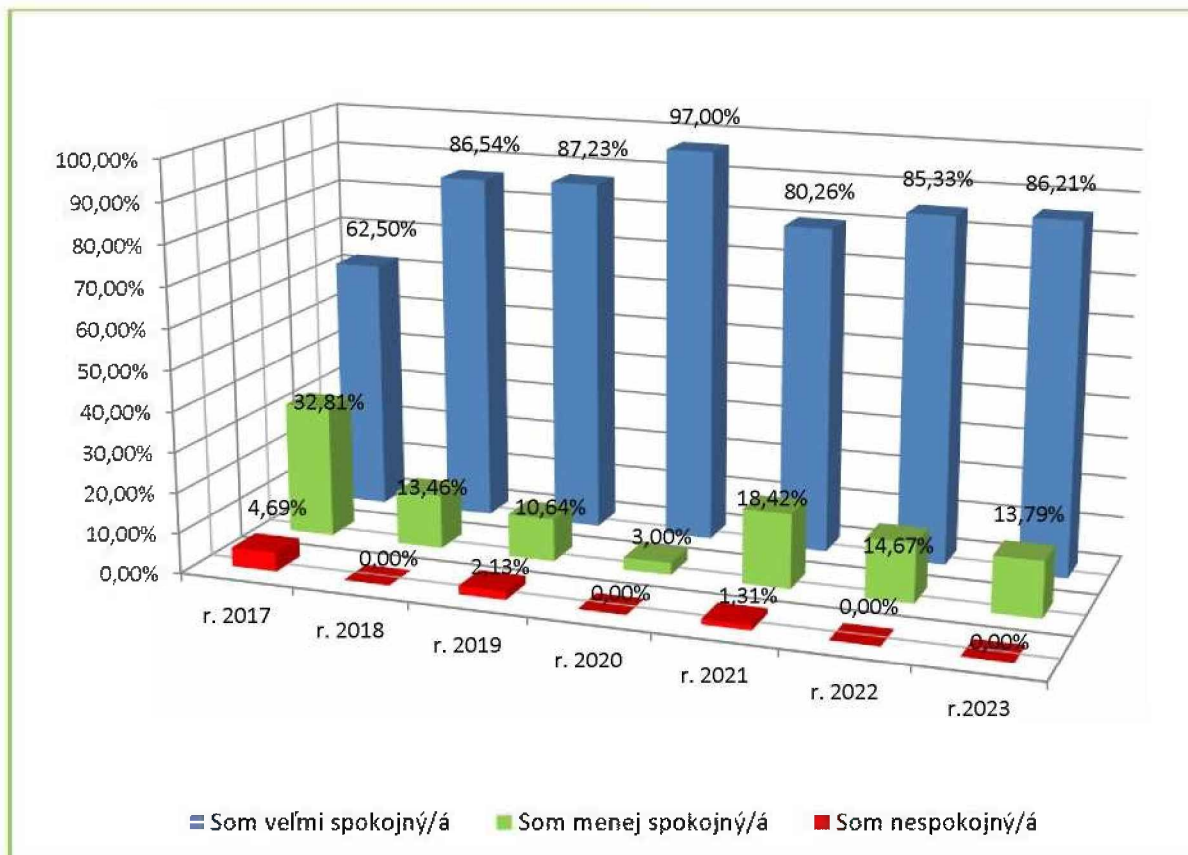

Graf 5Trend vývoja spokojnosti, medziročné porovnanie

Nedostatok s plánovanými cieľmi zariadenia. Nameraná miera spokojnosti pri najpozitívnejšom (Som veľmi spokojný/á) možnom hodnotení je v rozmedzí: 85 - 90%. Pozitívne je, že oproti roku 2022 sa miera spokojnosti pri najpozitívnejšom (Som veľmi spokojný/spokojná) zvýšila v roku 2023 o **0,88%** čo predstavuje výsledok **86,21 %**.

Je teda zrejmé, že v procese trvalého zlepšovania je potrebné aj naďalej intenzívne pokračovať, tak aby sa dosiahla miera spokojnosti (Som veľmi spokojný/á) minimálne na úroveň 90% a splnili sa ciele zariadenia.

Mieru spokojnosti dosiahneme stabilným profesionálnym tímom zamestnancov, pravidelným vzdelávaním personálu a komunikáciou zamestnancov s prijímateľmi sociálnych služieb.

6. Ako ste spokojný/á s prístupom a správaním sociálnych pracovníkov?

Odpovedalo: 85	
a. Som veľmi spokojný/á	82
b. Som menej spokojný/á	3
c. Som nespokojný/á	0

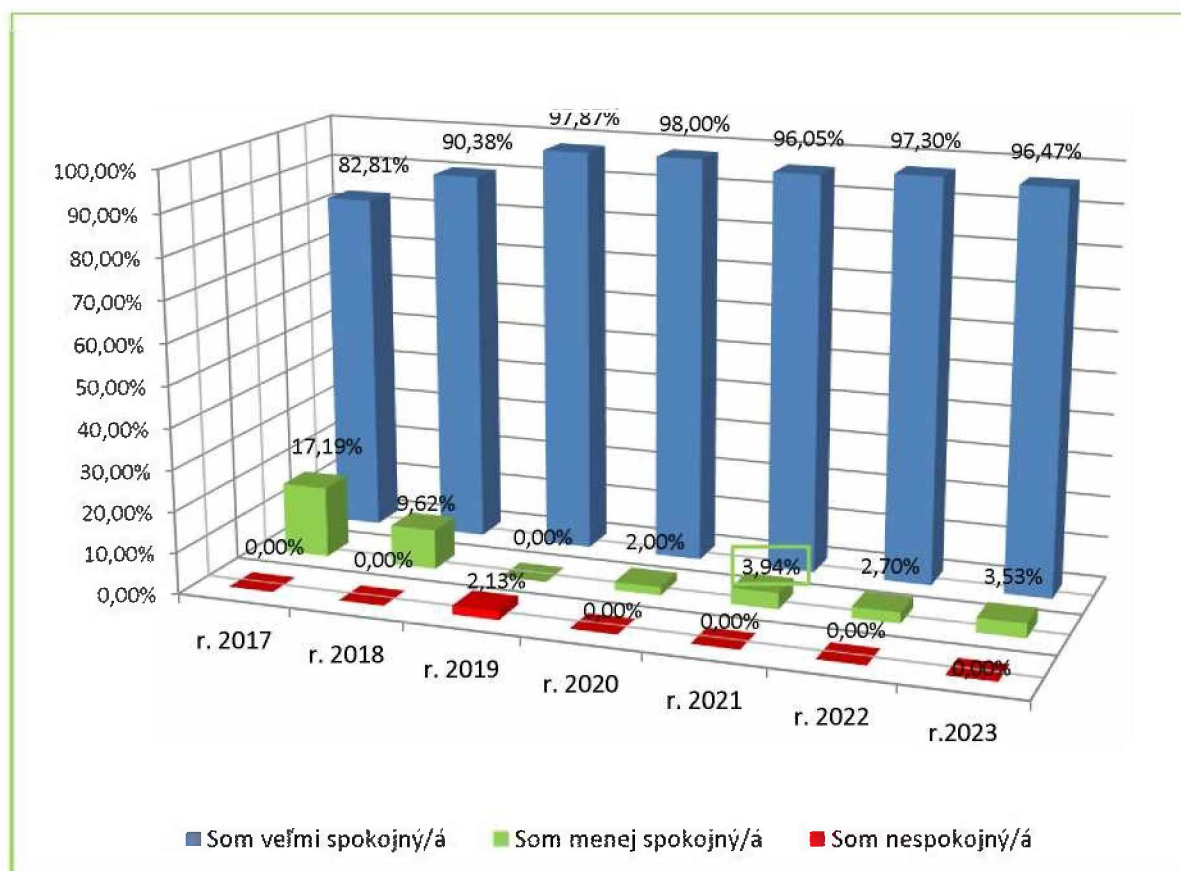

Graf 6 Trend vývoja spokojnosti, medziročné porovnanie

Zhoda s plánovanými cieľmi zariadenia. Nameraná miera spokojnosti pri najpozitívnejšom (Som veľmi spokojný/á) možnom hodnotení je v rozmedzí: **90 – 100%**.

Miera spokojnosti pri najpozitívnejšom (Som veľmi spokojný/á) možnom hodnotení je dlhodobo veľmi vysoká. Priemerná miera spokojnosti pri najpozitívnejšom (Som veľmi spokojný/á) možnom hodnotení je 96,47 %.

„V roku 2023 respondent k otázke ako je spokojný s prístupom a správaním so sociálnymi pracovníkmi, vyjadril v danej otázke nespokojnosť so správaním opatrovateľky (vid' tabuľka 1). Ak by nedošlo k zámene otázky tak spokojnosť so sociálnymi pracovníkmi by bola v roku 2023 - **97,65%**.“

Je teda zrejmé, že miera kvality služieb v procese a dodržiavanie etických a morálnych zásad sociálnymi pracovníkmi sú dlhodobo na vysokej úrovni, že procesy sú nastavené správne, že je možné dlhodobo udržať vysokú kvalitu služby.

7. Ako ste spokojný/á s kultúrno – spoločenskými aktivitami v zariadení (pestrosť a počet)?

Odpovedalo: 77	
a. Som veľmi spokojný/á	74
b. Som menej spokojný/á	3
c. Som nespokojný/á	0

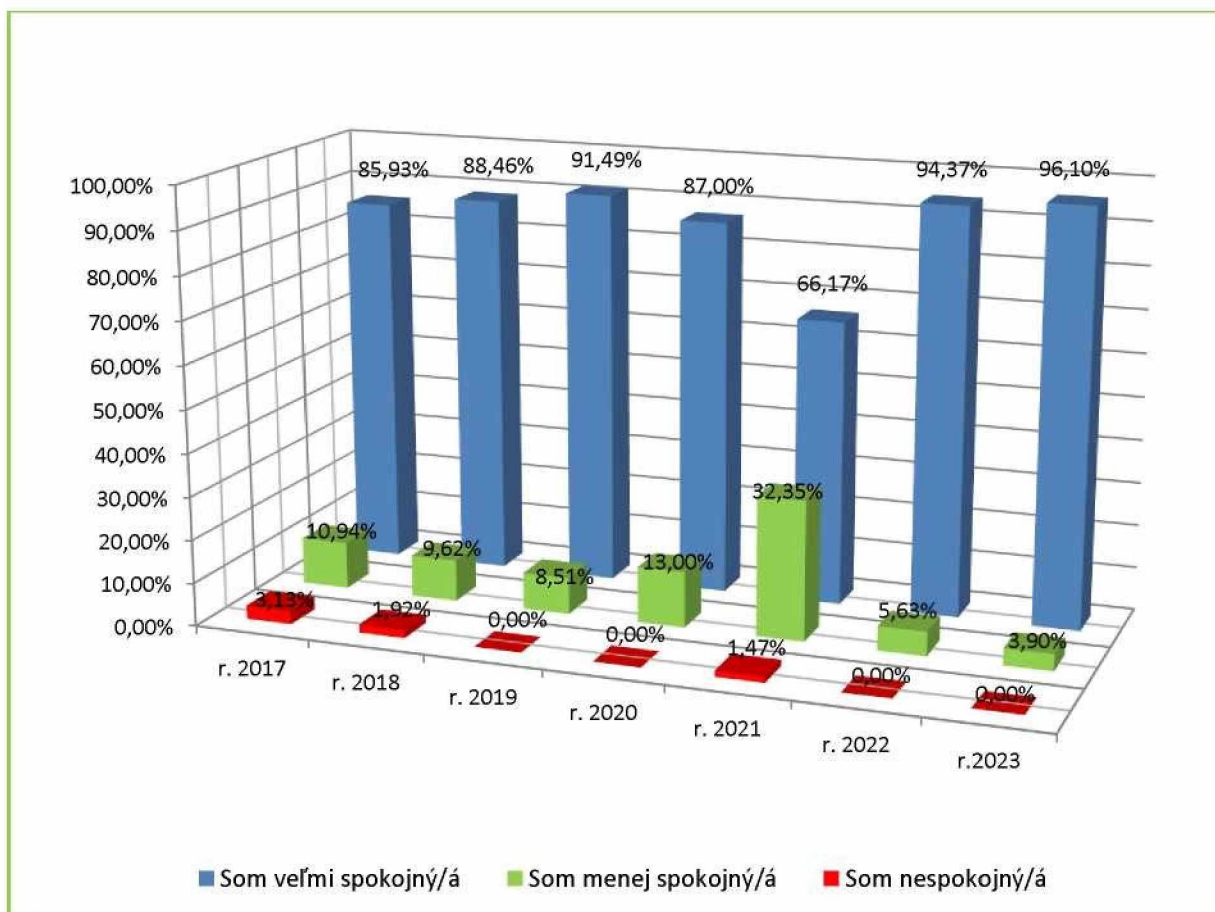

Graf 7Trend vývoja spokojnosti, medziročné porovnanie

Zhoda s plánovanými cieľmi zariadenia. Nameraná miera spokojnosti pri najpozitívnejšom (Som veľmi spokojný/á) možnom hodnotení je v rozmedzí: **90 – 100%**.

Pozitívne je, že oproti roku 2022 sa miera spokojnosti pri najpozitívnejšom (Som veľmi spokojný/spokojná) zvýšila v roku 2023 o **1,73 %** čo predstavuje vynikajúci výsledok za rok 2023 - **96,10%**.

Predpokladaným dôvodom zvýšenej spokojnosti PSS sú pravidelné aktivity sociálnych pracovníkov s PSS, individuálne práce kľúčových pracovníkov s PSS, rôzne kultúrne a spoločenské aktivity, výlety, možnosti návštev rodiny, priateľov a známych. Je potrebné v danom trende aktivizácii a individuálnej práce s PSS naďalej pokračovať aby sme dosiahli vysokú spokojnosť.

8. Ako ste spokojný/á s poskytovaním zdravotnej starostlivosti v zariadení?

Odpovedalo: 86	
a. Som veľmi spokojný/á	76
b. Som menej spokojný/á	9
c. Som nespokojný/á	1

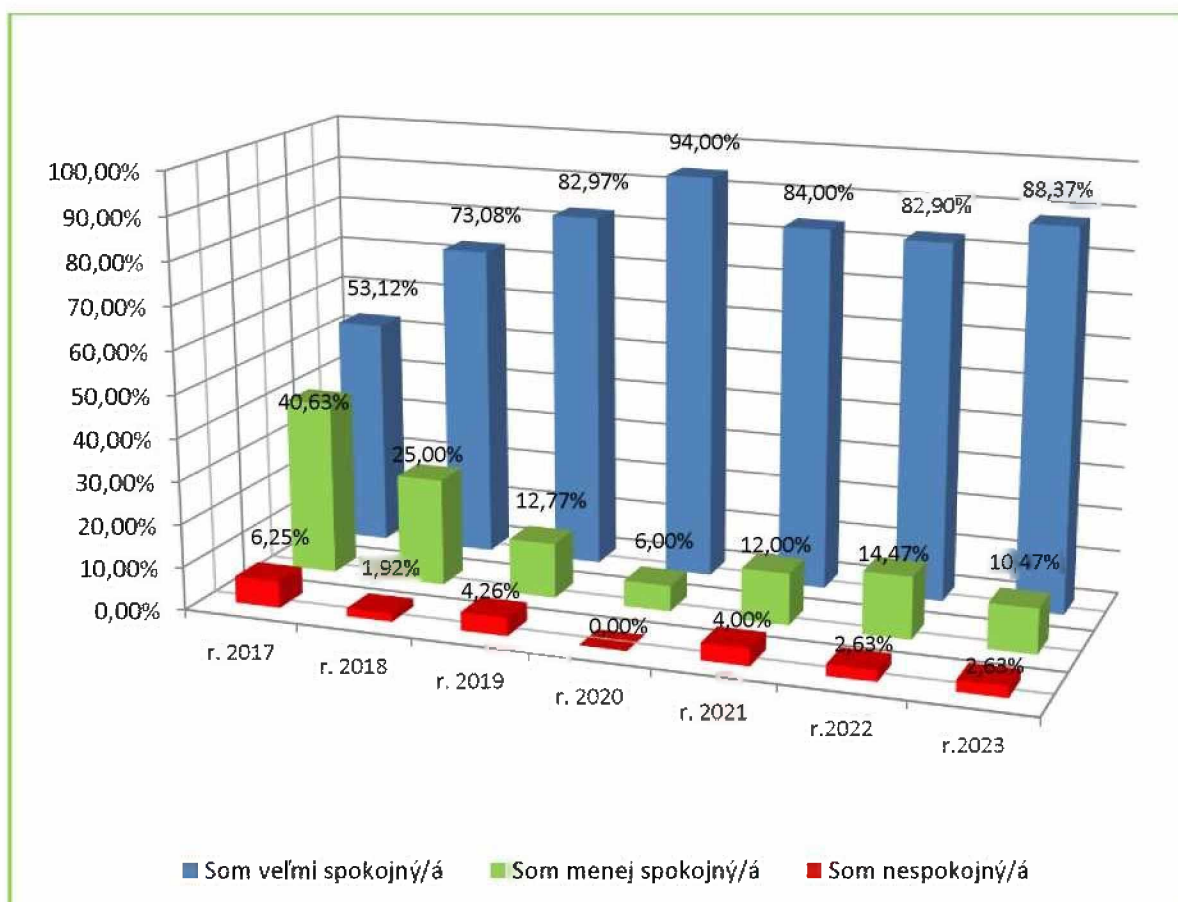

Graf 8 Trend vývoja spokojnosti, medziročné porovnanie

Nedostatok od cieľov zariadenia, nameraná miera spokojnosti pri najpozitívnejšom (Som veľmi spokojný/á) možnom hodnotení je v rozmedzí **85 - 90 %**.

Miera spokojnosti pri najpozitívnejšom (Som veľmi spokojný/á) možnom hodnotení oproti roku 2022 stúpila o **5,47%**. Priemerná miera spokojnosti pri najpozitívnejšom (Som veľmi spokojný/á) možnom hodnotení je **88,35%**, za celé sledované obdobie.

Je teda zrejmé, že v procese trvalého zlepšovania je potrebné aj naďalej intenzívne pokračovať, tak aby sa dosiahla miera spokojnosti (Som veľmi spokojný/á) minimálne na úroveň 90% a splnili sa ciele zariadenia.

Mieru spokojnosti dosiahneme stabilným profesionálnym tímom zamestnancov, pravidelným vzdelávaním personálu a komunikáciou zamestnancov s PSS.

9. Ako ste spokojný/á s upratovaním izieb a spoločných priestorov?

Odpovedalo: 86	
a. Som veľmi spokojný/á	82
b. Som menej spokojný/á	4
c. Som nespokojný/á	0

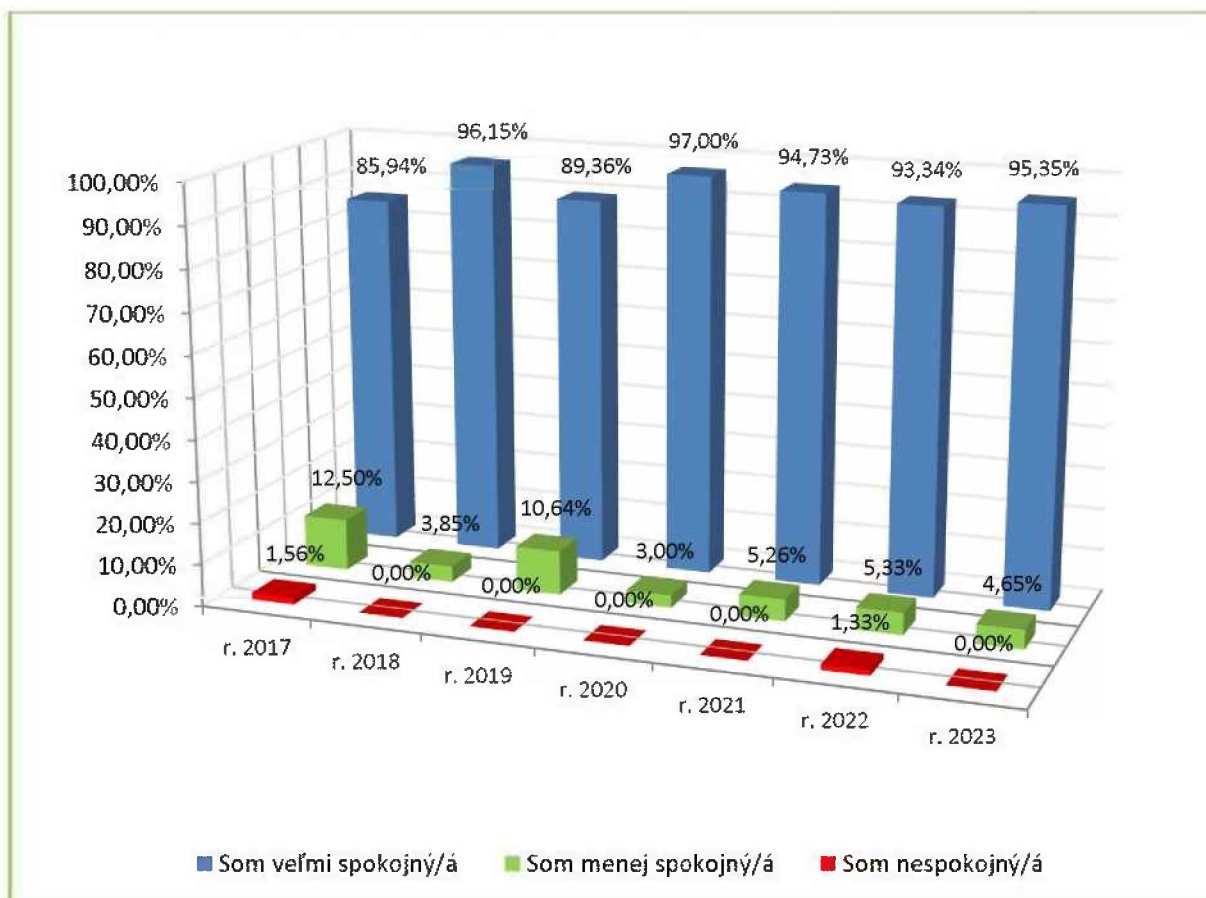

Graf 9 Trend vývoja spokojnosti, medziročné porovnanie

Zhoda s plánovanými cieľmi zariadenia. Nameraná miera spokojnosti pri najpozitívnejšom (Som veľmi spokojný/á) možnom hodnotení je v rozmedzí: **90 – 100%**.

Miera spokojnosti pri najpozitívnejšom (Som veľmi spokojný/á) možnom hodnotení je dlhodobo vysoká. Priemerná miera spokojnosti pri najpozitívnejšom (Som veľmi spokojný/á) možnom hodnotení je **95,35 %**, za celé sledované obdobie. Je zrejmé, že miera kvality služby v procese dlhodobo dosahuje stanovené ciele, že činnosti patriace do procesu ubytovanie (upratovanie) sú nastavené správne, čím je zabezpečená spokojnosť PSS, že je možné dlhodobo udržať vysokú kvalitu služby.

10. Ako ste spokojný/á s kvalitou prania a žehlenia osobnej a posteľnej bielizne?

Odpovedalo: 84	
a. Som veľmi spokojný/á	81
b. Som menej spokojný/á	3
c. Som nespokojný/á	0

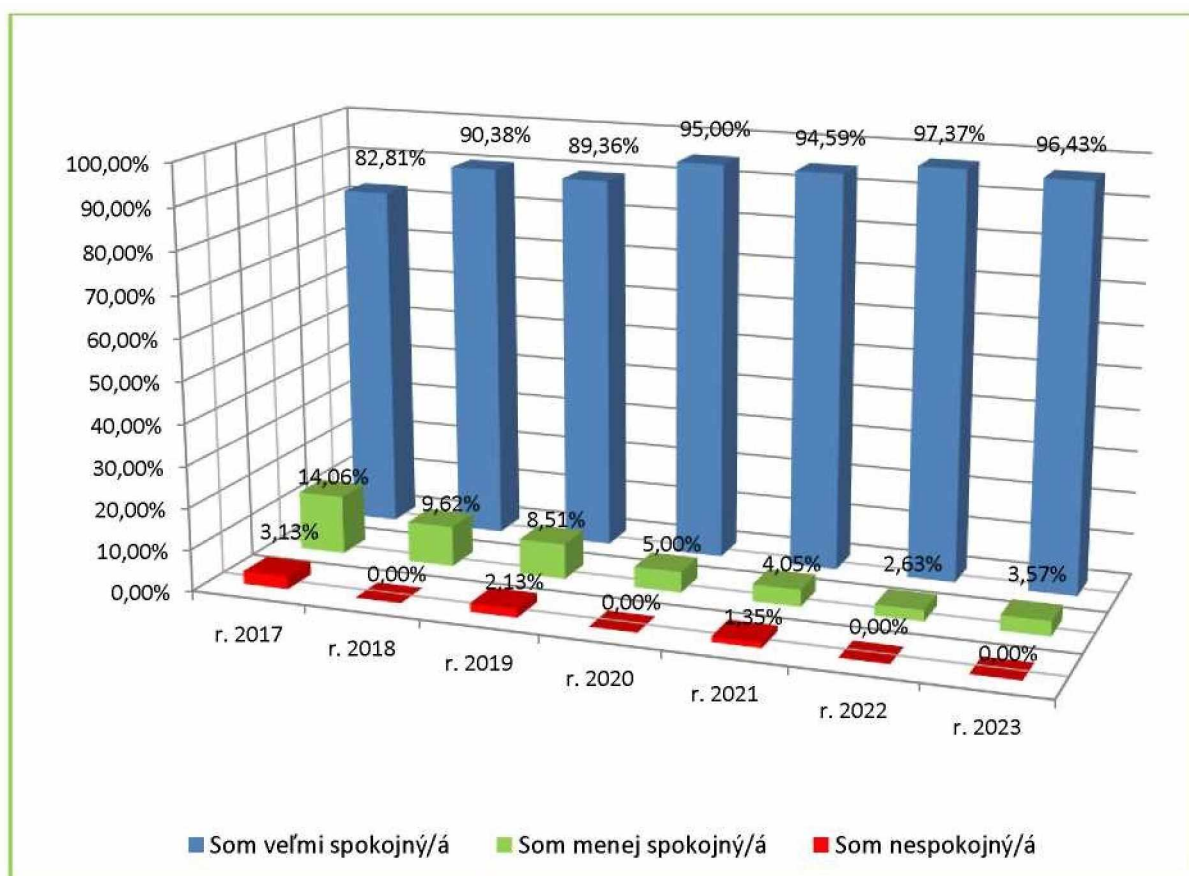

Graf 10 Trend vývoja spokojnosti, medziročné porovnanie

Zhoda s plánovanými cieľmi zariadenia. Nameraná miera spokojnosti pri najpozitívnejšom (Som veľmi spokojný/á) možnom hodnotení je v rozmedzí: **90 – 100%**.

Miera spokojnosti pri najpozitívnejšom (Som veľmi spokojný/á) možnom hodnotení je dlhodobo vysoká. Priemerná miera spokojnosti pri najpozitívnejšom (Som veľmi spokojný/á) možnom hodnotení je **96,43%** za celé sledované obdobie. Dlhodobo je podiel nespokojných na úrovni **0 %**.

Je zrejmé, že miera kvality služby v procese dlhodobo dosahuje stanovené ciele, že činnosti patriace do procesu ubytovanie (pranie, žehlenie...) sú nastavené správne, čím je zabezpečená spokojnosť PSS, že je možné dlhodobo udržať vysokú kvalitu služby.

11. Poskytuje zariadenie dostatočný priestor pre Vaše osobné záujmy a záľuby?

Odpovedalo: 80	
a. Áno	77
b. Nie	3

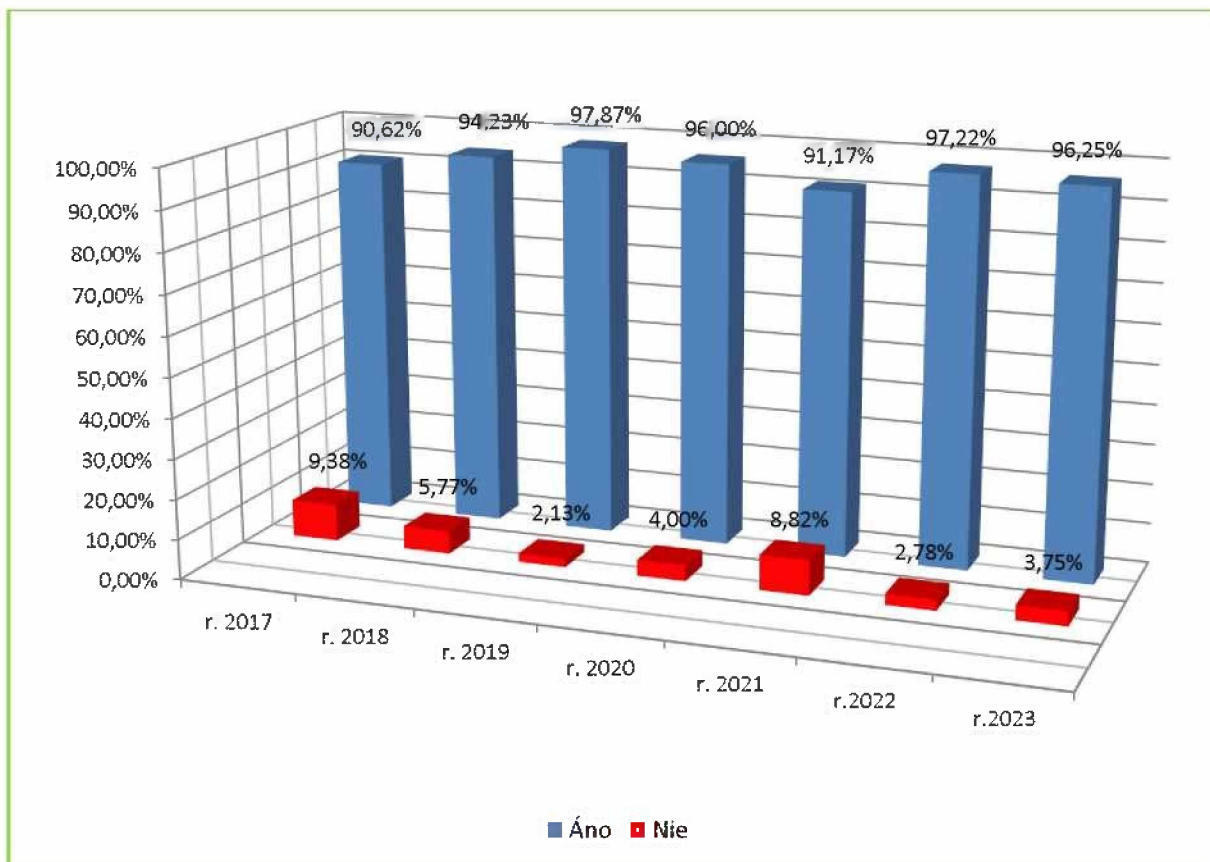

Graf 11 Trend vývoja spokojnosti, medziročné porovnanie

Zhoda s plánovanými cieľmi zariadenia. Nameraná miera spokojnosti pri najpozitívnejšom (Som veľmi spokojný/á) možnom hodnotení je v rozmedzí: **90 – 100%**. Miera spokojnosti pri najpozitívnejšom (Som veľmi spokojný/á) možnom hodnotení je dlhodobo vysoká. Priemerná miera spokojnosti pri najpozitívnejšom (Som veľmi spokojný/á) možnom hodnotení je **96,25 %**, za celé sledované obdobie.

12. Ako celkovo hodnotíte kvalitu poskytovaných sociálnych služieb (poskytovanie služieb, prístup a správanie všetkých zamestnancov voči Vám)?

Odpovedalo: 86	
a. Som veľmi spokojný/á	75
b. Som menej spokojný/á	11
c. Som nespokojný/á	0

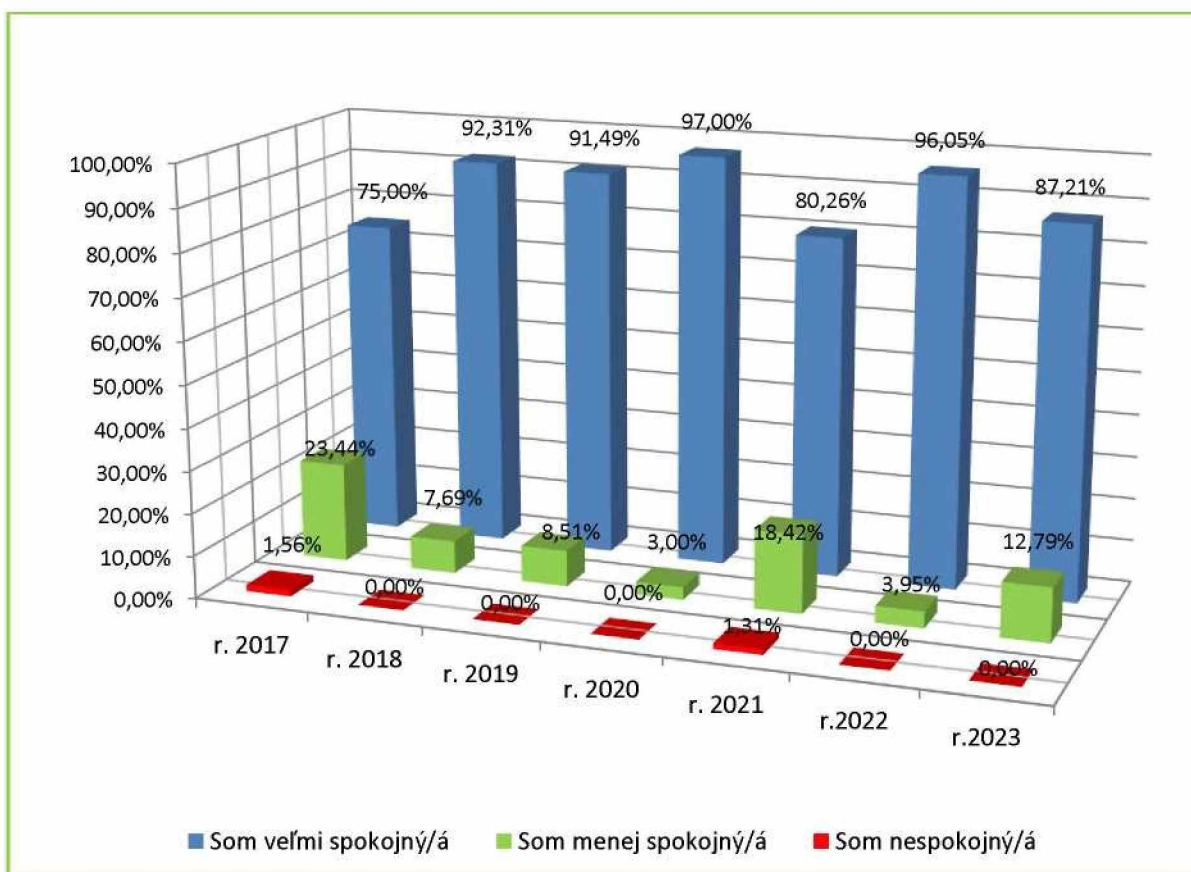

Graf 12 Trend vývoja spokojnosti, medziročné porovnanie

Nedostatok s plánovanými cieľmi zariadenia. Nameraná miera spokojnosti pri najpozitívnejšom (Som veľmi spokojný/á) možnom hodnotení je v rozmedzí: 85 - 90%. Oproti roku 2022 sa spokojnosť znížila v roku 2023 o **8,84 %** čo predstavuje výsledok **87,21%**.

Predpokladaným dôvodom zníženej nespokojnosti PSS je, že niektorí prijímatelia sociálnych služieb pociťujú nedostatok personálu, ktorý by sa im osobne viac venoval a pociťovali by viac lásky.

13. Ak by ste v dohľadnom čase (o 2 – 3 roky) mali možnosť vybrať si, kde by ste chceli bývať?

Odpovedalo: 83	
a) Chcel/a by bývať sám/a / v izbe v RD so záhradou, v ktorom by so mnou bývalo ďalších päť seniorov a opatrovatelka, ktorá by nám pomáhala so všetkým, čo by sme potrebovali	9
a) Chcel/a by bývať s niekým v izbe v RD so záhradou, v ktorom by so mnou bývalo ďalších päť seniorov a opatrovatelka, ktorá by nám pomáhala so všetkým, čo by sme potrebovali	6
b) Chcel/a by bývať sám/a / v izbe v byte paneláku s výtahom, v ktorom by so mnou bývalo ďalších päť seniorov a opatrovatelka, ktorá by nám pomáhala so všetkým, čo by sme potrebovali	0
b) Chcel/a by bývať s niekým v izbe v byte paneláku s výtahom, v ktorom by so mnou bývalo ďalších päť seniorov a opatrovatelka, ktorá by nám pomáhala so všetkým, čo by sme potrebovali.	4
c) Chcel/a by som ostať bývať v tomto zariadení ako doteraz	64

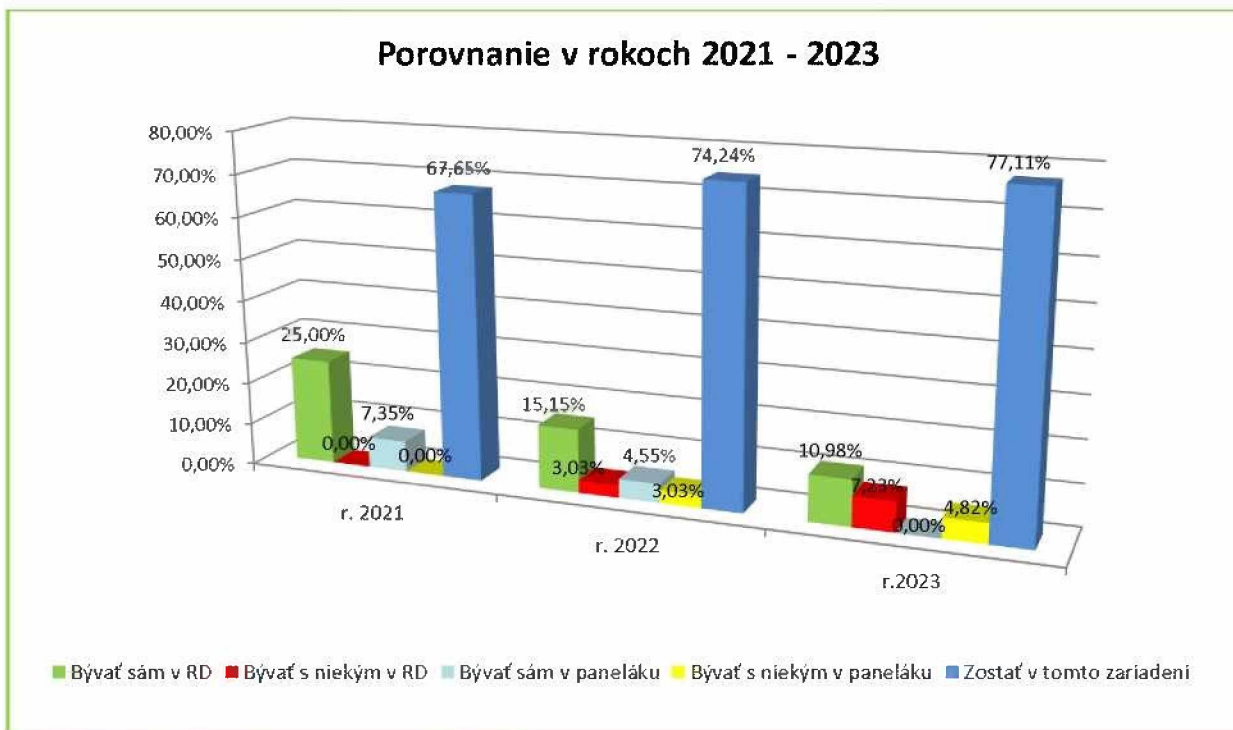

Graf 13 možnosti výberu bývania v rokoch 2021-2023

Do tohtoročného prieskumu spokojnosti bola zaradená opäť aj otázka možnosti bývania, kde si mohli prijímatelia sociálnej služby zvoliť z 5 možností, kde by chceli bývať.

Porovnanie rok 2022 a 2023 v [grafe možnosti výberu bývania](#) **77,11%** PSS preferujú zostať v zariadení ako doteraz, **10,98%** PSS by chcelo bývať sám/a v rodinnom dome, **7,23%** PSS by chcelo bývať s niekým v rodinnom dome, **0,00%** PSS by chcelo bývať sám/a v paneláku a **4,82%** PSS by chcelo bývať s niekým v paneláku.

Z prieskumu vyplýva že aj v roku 2023 cca ¼ PSS by chcelo bývať v zariadení, a nie v rodinnom dome alebo v byte.

Dôvod menej spokojnosti a nespokojnosti na zlepšenie kvality poskytovaných služieb zo strany PSS		
<i>(pripomienky respondentov prieskumu sú zapísané v takom znení, ako ich respondenti napísali).</i>		
Por. č.	Znenie otázky	Dôvod
1.	Ako ste spokojný/á s prostredím zariadenia, v ktorom bývate?	-
2.	Ako ste spokojný/á s ubytovaním (vybavenie izieb nábytkom)?	- chýba mi trochu viac priestoru v izbe
3.	Ako ste spokojný/á s kvalitou stravy (kvalita jedál)?	- nechutné dávam si ešte soľ, magi - nejem špagety - nechutí mi, mám problém so žalúdkom - jedlo je nedochutené - chýba mi smotana v omáčke - lebo je tu sama kuracina
4.	Ako ste spokojný/á s veľkosťou porcií jedál ?	- málo, chýbajú knedlíky, halušky, strapačky (strapačky 1,5 som nejedol) - málo mäsa v omáčke
5.	Ako ste spokojný/á s kvalitou práce a správaním zo strany opatrovateľského personálu?	-
6.	Ako ste spokojný/á s prístupom a správaním sociálnych pracovníkov?	- bol konflikt so správaním sa opatrovateľky, ktorý sa riešil
7.	Ako ste spokojný/a s kultúrno – spoločenskými aktivitami v zariadení (pestrosť a počet)?	- nechodím na aktivity - nechodím na aktivity, mám rád súkromie - samostatné posedenie - nechodím inak spokojná - nechcem nikam chodiť
8.	Ako ste spokojný/spokojná s poskytovaním zdravotnej starostlivosti v zariadení?	- p. doktorka by mohla prísť do zariadenia aspoň 2 x do týždňa
9.	Ako ste spokojný/spokojná s upratovaním izieb a spoločných priestorov?	-
10.	Ako ste spokojný/spokojná s kvalitou prania a žehlenia osobnej a posteľnej bielizne?	-
11.	Poskytuje zariadenie dostatočný priestor pre Vaše osobné záujmy a záľuby?	- chcem chodiť do hory na huby, lebo som bol celý život lesník
12.	Ako celkovo hodnotíte kvalitu poskytovaných sociálnych služieb (poskytovanie služieb, prístup a správanie všetkých zamestnancov voči Vám)?	-
13.	Ak by ste v dohľadnom čase (o 2 – 3 roky) mali možnosť vybrať si, kde by ste chceli bývať?	-

Tabuľka 2 Dôvod menej spokojnosti a nespokojnosti na zlepšenie kvality poskytovaných služieb zo strany

Návrhy a pripomienky na zlepšenie kvality poskytovaných služieb zo strany PSS a ich pochvaly (pripomienky respondentov prieskumu sú zapísané v takom znení, ako ich respondenti napísali).		
Por.č	Návrhy a pripomienky	Pochvaly
1.	- ak sa bude robiť parkovisko, chcel by som auto zaparkovať, viem si aj doplatiť za službu	- park je vyčistený a pekný, som tu ešte krátko, ešte si vybaľujem svoje veci
2.	- nespokojná s kúpaním- často sa kúpem	- upratane výborne – čističko, ožehlene na jedničku - spokojný so všetkými zamestnancami - Gabika a Nelka na jedničku - šickým chválím
3.	- ako doteraz kvality služieb	- veľké ďakujem
4.	- chcela by som spolubývať s ktorou by sme sa pohovárali	- sociálnym pracovníčkam pani Gabriele a slečne Petronele
5.	- viac personálu	- som spokojný s celým personálom aj so službami
6.	- možno viac personáli – viac opatrovateliek	- všetkým dávam pochvalu
7.	- nemám	- som spokojná s celým personálom
8.	- so všetkým spokojná	- všetkých pochváliť
9.	- spokojná so všetkým	- p. riaditeľku p. Bukovinovú
10.	- jedno wc navyiac – 4 na izbe	- všetky sestričky a opatrovatelky
11.	- ako doteraz kvalita	- chcem pochváliť Adku (Záhradníkovú)
12.	- ako doteraz kvalita služieb	- som spokojná so všetkým
13.	- ako doteraz kvalita služieb	- chcem pochváliť Nelku a Gabiku
14.	- neviem	- Benča pochváliť ho chcem, lebo mi rozumie
15.	- ako doteraz kvalita služieb - dobrá	- chcem pochváliť Zdenku upratovačku -vždy pomôže
16.	- zlepšiť stravu	- chcem pochváliť všetkých
17.	- doteraz kvalita, spokojnosť	- jak je tak je som spokojný
18.	- spokojná so všetkým	- ďakujem celému personálu, som spokojná so všetkým
19.	- prekysené omáčky, veľa sladkých jedál, zabezpečiť zdvihák, ktorý by pomohol opatrovatelkám	- chcem poďakovať všetkým
20.	- chýba nám viacerým láska	- poďakovať by som chcela Soni Olekšákovej má dobrý prístup, človeka vypočuje, vysvetlí
21.	- som s kvalitou služieb úplne spokojný	- kuchyňa pochvala, starostlivosť opatrovateľov, pekný dvor + park
22.	- nepáči sa mi, že nepride všetko z pracovne	- starostlivosť opatrovateliek, pekný dvor
23.	- menej ryže, lepší prístup sestričiek	- všetkých pochváliť
24.	- aby neboli studené zemiaky	- všetkých chválím
25.	- tak ako je, je dobre	- všetkých pochváliť, všetci sú dobrí
26.	- väčšie skrine	- Gabiku, sestrička – Žaneta idú v ústrety
27.		- všetkých zamestnancov
28.		- opatrovatelky, sestričky
29.		- chválím celý personál na oddelení A
30.		- chválím a ďakujem
31.		- všetkých pochváliť
32.		- všetkých, celý personál
33.		- všetkých pochváliť
34.		- všetkým
35.		- Karolovi za pomoc
36.		- sociálnym
37.		- za služby navrhujem pochvalu sociálnym pracovníkom Mgr. G. Mašlonkovej a Mgr. P. Pacanovej
38.		- vedeniu
39.		- sociálnej pracovníčke, pani riaditeľke
40.		- všetkým
41.		- sestričkám -češť výnimkám
42.		- všetkým

4.1 – Spokojnosť zákazníka a spätná väzba od relevantných zainteresovaných strán Strana 17 z 17

43.		- sestričkám
44.		- celému personálu
45.		- patrí Vám len pochvala

Tabuľka 3 Návrhy a pripomienky na zlepšenie kvality poskytovaných služieb zo strany PSS a ich pochvaly

Porovnávacia tabuľka			
	Nameraná	Plánovaná	Priemerná zhoda
ZHODA	6	min. 80%	50,00%
NEDOSTATOK	5	0	
ODCHÝLKA	0	0	
NEZHODA	1	0	
		Celkový počet sledovaných ukazovateľov kvality:	12
V roku 2022 bola priemerná zhoda: 58,33% Nameraný medziročný pokles je o 8,33% oproti roku 2022.			
		Návrhy a pripomienky na zlepšenie kvality poskytovaných služieb (kritické)	26
		Vyjadrené pochvaly	45
		Počet kontrolných bodov, v ktorých bol zaznamenaný medziročný nárast spokojnosti:	5
Otázka 3 - Ako ste spokojný/á s kvalitou stravy (kvalita jedál)? + 1,34%			
Otázka 5 - Ako ste spokojný/á s kvalitou práce a správaním zo strany opatrovateľského personálu? + 0,88%			
Otázka 7 - Ako ste spokojný/á s kultúrnou – spoločenskými aktivitami v zariadení (pestrosť a počet)? + 1,73%			
Otázka 8 - Ako ste spokojný/á s poskytovaním zdravotnej starostlivosti v zariadení? + 5,47%			
Otázka 9 - Ako ste spokojný/á s upratovaním izieb a spoločných priestorov? +2,01%			
		Počet kontrolných bodov, v ktorých bol zaznamenaný medziročný pokles spokojnosti:	7
Otázka 1 - Ako ste spokojný/á s prostredím zariadenia, v ktorom bývate? - 0,47%			
Otázka 2 - Ako ste spokojný/á s ubytovaním (vybavenie izieb nábytkom)? - 0,47%			
Otázka 4 - Ako ste spokojný/á s veľkosťou porcií jedál? - 5,10%			
Otázka 6 - Ako ste spokojný/á s prístupom a správaním sociálnych pracovníkov? -0,88%			
Otázka 10 - Ako ste spokojný/á s kvalitou prania a žehlenia osobnej a posteľnej bielizne? - 0,94%			
Otázka 11- Poskytuje zariadenie dostatočný priestor pre Vaše osobné záujmy a záľuby? - 0,97%			
Otázka 12 - Ako celkovo hodnotíte kvalitu poskytovaných sociálnych služieb (poskytovanie služieb, prístup a správanie všetkých zamestnancov voči Vám)? - 8,84%			

Tabuľka 4 Porovnávacia tabuľka

Vedenie zariadenia na základe nameraných výsledkov a ich analýzy prijme opatrenia, ktoré povedú k zvýšeniu kvality služieb. Cieľom takýchto opatrení má byť trvalé zvyšovanie kvality služieb a rastúca spokojnosť respondentov. Kritickou hranicou je aby priemerná zhoda dominovala aspoň v 80% vybraných, sledovaných ukazovateľov kvality služieb.

V Kežmarku 21.11.2023

Spracoval: Ing. Simona Vosovičová
Manažér kvality

Schválil : Mgr. Peter Vilček
Riaditeľ ZPS a ZOS



Vyhodnotenie výsledkov spokojnosti rodinných príslušníkov a známych prijímateľov sociálnej služby za rok 2023

- Zber dát prebehol v období od 01.08.2023 do 30.09.2023.
- Prieskumu bol zameraný na všetkých rodinných príslušníkov a známych prijímateľov sociálnej služby (PSS).
- Do prieskumu sa zapojilo 30 respondentov a celkovo bolo odovzdaných 25 dotazníkov, čo predstavuje **83,33%** odovzdaných dotazníkov od rodinných príslušníkov a známych PSS.
- Dvaja respondenti odovzdali dotazníky spokojnosti s úplne neuvedenými odpoveďami.
- Nie všetci respondenti vyplnili všetky otázky, prípadne ich vyplnené dotazníky obsahovali len pripomienky bez hodnotenia. V otázke č. 11 piati respondenti vyplnili 2 odpovede.

Súhrnné výsledky z jednotlivých dotazníkov sú zapísané v o formáte:

- Znenie otázky, možné varianty odpovedí, nameraná výsledná číselná hodnota a jej percentuálne vyjadrenie pre každý variant odpovede,
- Nie všetci respondenti však odpovedali na všetky otázky, alebo odpovedali zmätočne, pri každej otázke je teda uvedený počet odpovedí,
- Hodnoty uvádzané v medzročnom trende vývoja spokojnosti sú vyjadrené % pre každú z možných odpovedí za jednotlivé roky,
- Návrhy a pripomienky na zlepšenie kvality poskytovaných služieb a vyjadrené pochvaly zo strany respondentov sú zapísané v takom znení, ako ich napísali.

Pre účel analýzy vývoja spokojnosti boli zariadením stanovené nasledovné kritériá, dimenzie prípustnosti, ktoré sú platné pre jednotlivé kontrolné body		Opatrenia
Zhoda:	Nameraná miera spokojnosti pri najpozitívnejšom (Som veľmi spokojný/á) možnom hodnotení je v rozmedzí 90 - 100% .	Nie je potrebné prijať žiadne opatrenie.
Nedostatok	Nameraná miera spokojnosti pri najpozitívnejšom (Som veľmi spokojný/á) možnom hodnotení je v rozmedzí: 85 - 90% .	Prijať preventívne opatrenia , zaviesť inovácie v postupoch a procesoch, ktoré povedú k zlepšeniu kvality služieb, zvýšeniu spokojnosti zainteresovaných strán. Vykonať preškolenie zamestnancov v oblasti dodržiavania platných postupov uvedených v internej dokumentácii
Odchýlka	Nameraná miera spokojnosti pri najpozitívnejšom (Som veľmi spokojný/á) možnom hodnotení je v rozmedzí: 80 - 85% .	Prijať preventívne opatrenia , zaviesť inovácie v postupoch a procesoch, ktoré povedú k zlepšeniu kvality služieb, zvýšeniu spokojnosti zainteresovaných strán. Vykonať preškolenie zamestnancov v oblasti dodržiavania platných postupov uvedených v internej dokumentácii
Nezhoda	Nameraná miera spokojnosti pri najpozitívnejšom (Som veľmi spokojný/á) možnom hodnotení je menej ako: 80%	Vykonať dôkladnú kontrolu postupov v procesoch. Na základe výsledkov kontrol prijať nápravné opatrenia , ktoré povedú k odstráneniu nezahody. Zdroje nespokojnosti respondentov sú zväčša uvedené v kritických komentároch.

Tabuľka 1 Hodnotenie výsledkov

1. Ako ste spokojná/ý s prostredím zariadenia, v ktorom sú poskytované sociálne služby Vášmu príbuznému/ známemu?

Odpovedalo: 22	
a. Som veľmi spokojná/ý	21
b. Som menej spokojná/ý	1
c. Som nespokojná/ý	0

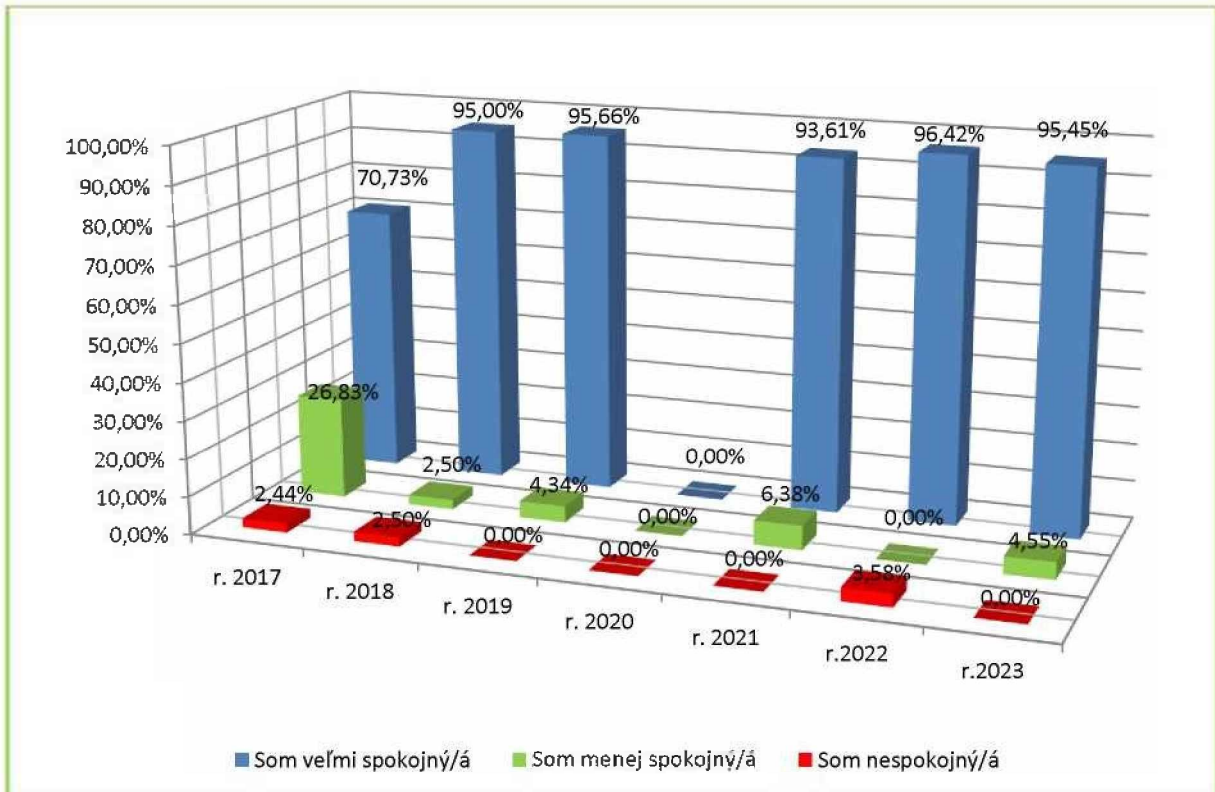

Graf 1 Trend vývoja spokojnosti, medziročné porovnanie

Zhoda s plánovanými cieľmi zariadenia. Nameraná miera spokojnosti pri najpozitívnejšom (Som veľmi spokojný/á) možnom hodnotení je v rozmedzí: 90 - 100%. Respondenti dlhodobo hodnotia kvalitu fyzického prostredia a sociálneho ovzdušia veľmi vysoko. Priemerný podiel (Som veľmi spokojný/á) za celé sledované obdobie je 91,15 %. Je teda zrejmé, že v procese trvalého zlepšovania je potrebné aj naďalej intenzívne pokračovať, tak aby sa dosiahla miera spokojnosti (Som veľmi spokojný/á) minimálne na úroveň 90% a splnili sa ciele zariadenia.

2. Ako ste spokojná/ý s ubytovaním Vášho príbuzného/ známeho (vybavenie izieb nábytkom)?

Odpovedalo: 21	
a. Som veľmi spokojný/á	20
b. Som menej spokojný/á	1
c. Som nespokojný/á	0

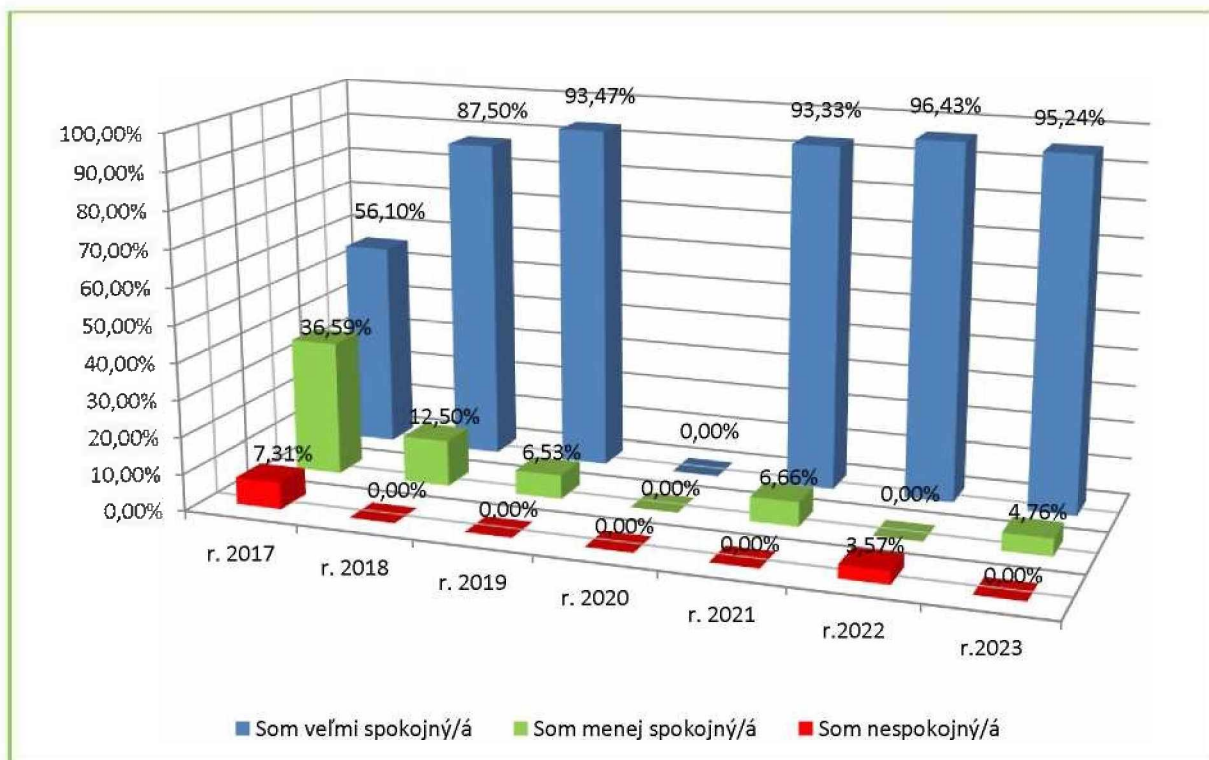

Graf 2 Trend vývoja spokojnosti, medziročné porovnanie

Zhoda s plánovanými cieľmi zariadenia. Nameraná miera spokojnosti pri najpozitívnejšom (Som veľmi spokojný/á) možnom hodnotení je v rozmedzí: 90 - 100%.

Priemerný podiel (Som veľmi spokojný/á) za celé sledované obdobie je 87,01%. Investície vložené do skvalitňovania fyzického prostredia prinášajú merateľne vyššie výsledky spokojnosti. Podiel nespokojných je za rok 2023 na úrovni 0,00%. Je teda zrejmé, že v procese trvalého zlepšovania je potrebné aj naďalej intenzívne pokračovať, tak aby sa dosiahla miera spokojnosti (Som veľmi spokojný/á) minimálne na úroveň 90% a splnili sa ciele zariadenia.

3. Ako ste spokojná/ý s kvalitou stravy v našom zariadení (kvalita a množstvo jedla, kultúra stravovania)?

Odpovedalo: 21	
a. Som veľmi spokojný/á	19
b. Som menej spokojný/á	2
c. Som nespokojný/á	0

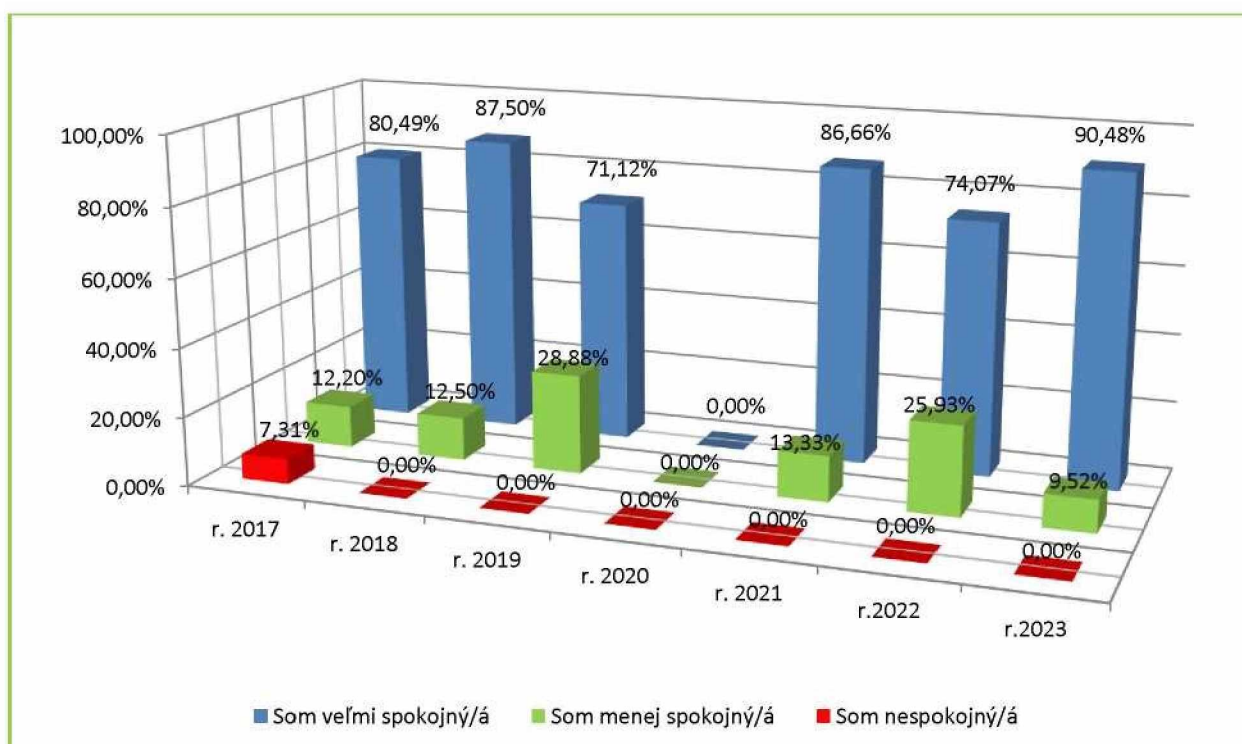

Graf 3 Trend vývoja spokojnosti, medziročné porovnanie

Zhoda s plánovanými cieľmi zariadenia. Nameraná miera spokojnosti pri najpozitívnejšom (Som veľmi spokojný/á) možnom hodnotení je v rozmedzí: 90 - 100%. Po prvýkrát od roku 2017 je miera spokojnosti s kvalitou stravy nad úrovňou 90%.

Priemerný podiel (Som veľmi spokojný/á) za celé sledované obdobie je 81,72 %. **Pozitívom** je, že podiel nespokojných je dlhodobo **na úrovni 0%**. Z uvedeného je zrejmé, že v procese trvalého zlepšovania je potrebné aj naďalej pokračovať, tak aby sa dosiahla miera spokojnosti (Som veľmi spokojný/á) minimálne na úroveň 90% a splnili sa ciele zariadenia.

Mieru spokojnosti dosiahneme pravidelným zasadaním Stravovacej komisie a plánovaním jedálneho lístka spolu s prijímateľmi sociálnej služby v zariadení.

4. Ako ste spokojný/ý s kvalitou práce opatrovateľského personálu v zariadení?

Odpovedalo: 19	
a. Som veľmi spokojný/á	15
b. Som menej spokojný/á	4
c. Som nespokojný/á	0

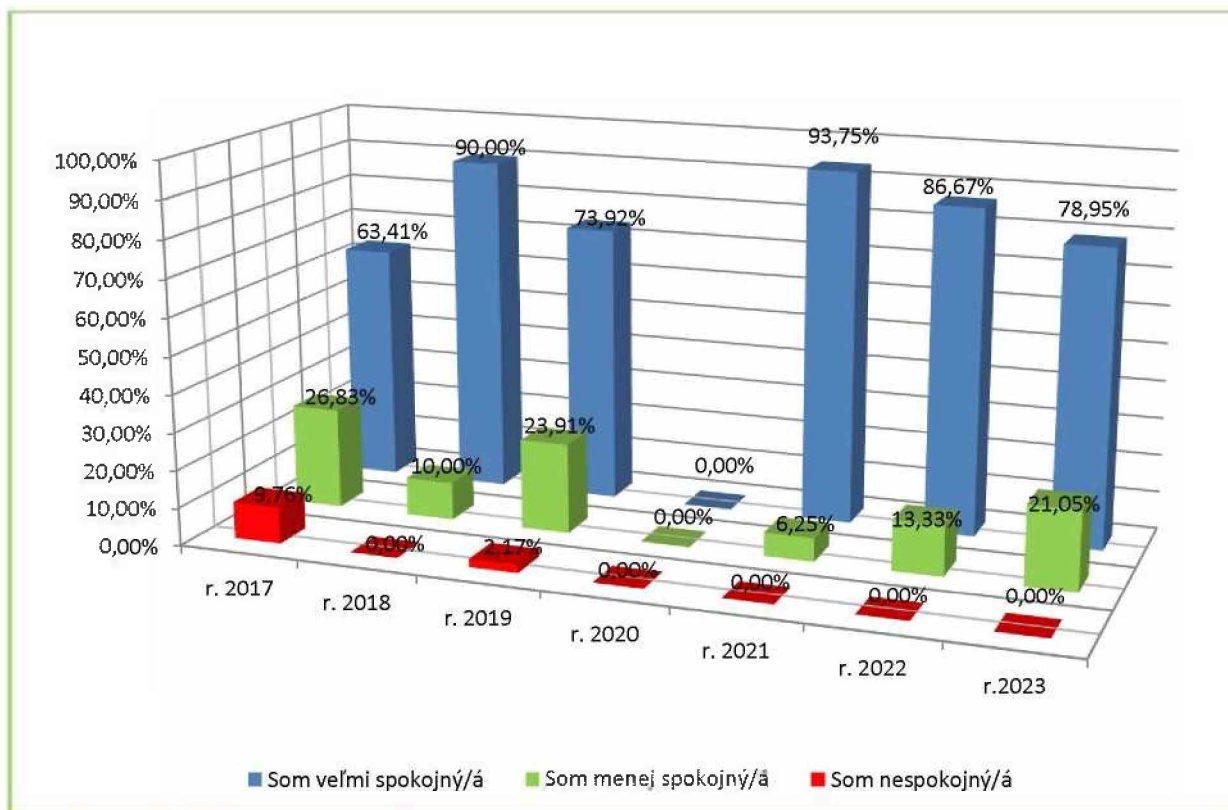

Graf 4 Trend vývoja spokojnosti, medziračné porovnanie

Nezhoda s plánovanými cieľmi zariadenia. Nameraná miera spokojnosti pri najpozitívnejšom (Som veľmi spokojný/á) možnom hodnotení je menej ako: **80%**.

Miera spokojnosti pri najpozitívnejšom (Som veľmi spokojný/á) možnom hodnotení má výrazne kolísavý trend. Kolísavý trend je zaznamenaný aj u menej spokojných a nespokojných. Priemerný podiel (Som veľmi spokojný/á) za celé sledované obdobie je 81,12%. **Pozitívom** je, že podiel nespokojných je dlhodobo **na úrovni 0%**.

Je teda zrejmé, že v procese trvalého zlepšovania je potrebné aj naďalej intenzívne pokračovať, tak aby sa dosiahla miera spokojnosti (Som veľmi spokojný/á) minimálne na úroveň 90% a splnili sa ciele zariadenia.

Mieru spokojnosti dosiahneme stabilným profesionálnym tímom zamestnancov, pravidelným vzdelávaním personálu a komunikáciou zamestnancov s PSS a rodinných príslušníkov.

5. Ako ste spokojná/ý s kvalitou realizovaných terapeutických a voľnočasových aktivít v zariadení (pestrosť, počet, čas)?

Odpovedalo: 18	
a. Som veľmi spokojný/á	17
b. Som menej spokojný/á	1
c. Som nespokojný/á	0

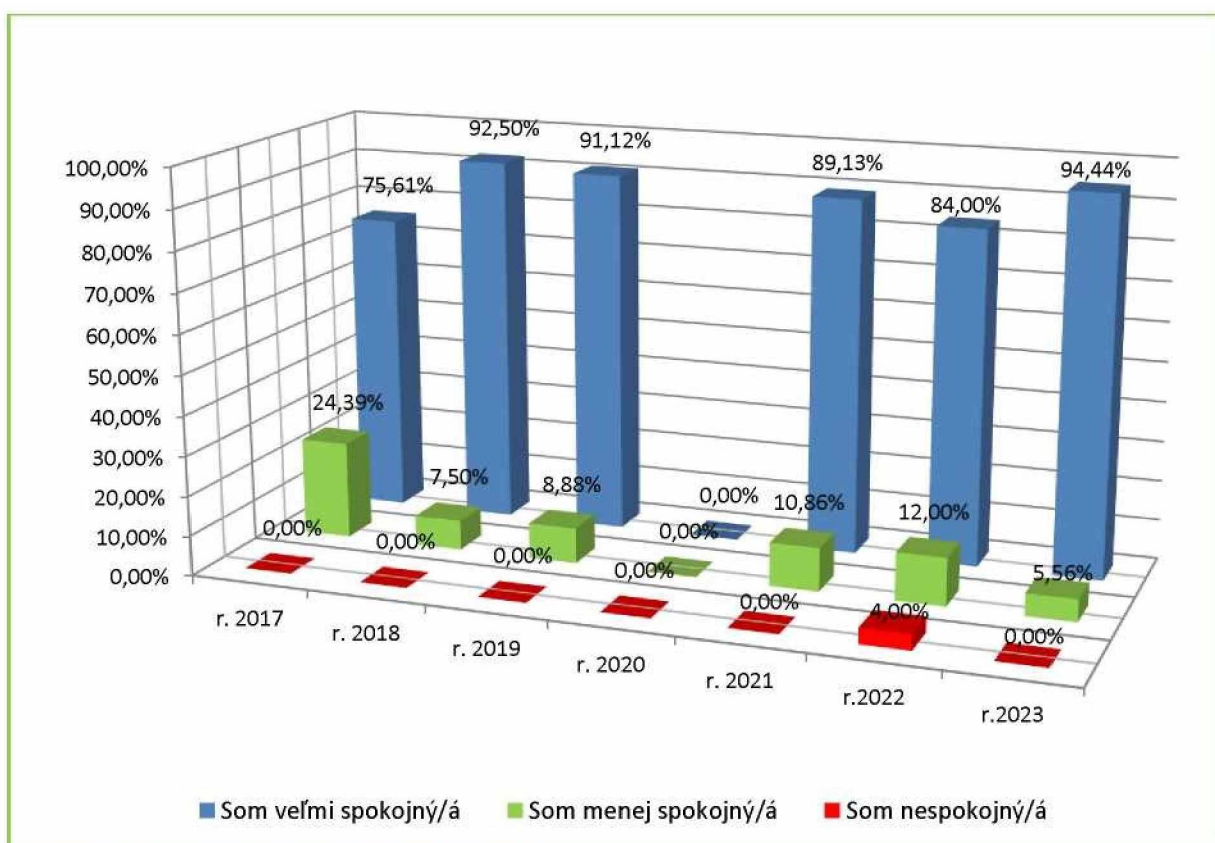

Graf 5 Trend vývoja spokojnosti, medziročné porovnanie

Zhoda s plánovanými cieľmi zariadenia. Nameraná miera spokojnosti pri najpozitívnejšom (Som veľmi spokojný/á) možnom hodnotení je v rozmedzí: 90 - 100%.

Priemerný podiel (Som veľmi spokojný/á) za celé sledované obdobie je 87,80%. Je teda zrejmé, že v procese trvalého zlepšovania je potrebné aj naďalej intenzívne pokračovať, tak aby sa dosiahla miera spokojnosti (Som veľmi spokojný/á) minimálne na úroveň 90% a splnili sa ciele zariadenia.

Mieru spokojnosti dosiahneme aktivizáciou pri relaxačných a terapeutických aktivitách pod vedením sociálnych pracovníkov, pri realizácii seba-obslužných úkonov individuálnou prácou zamestnancov opatrovateľsko-ošetrovateľského úseku, jednoduché návčky chôdze, cvičenie.

6. Ako ste spokojná/spokojný s kvalitou poskytovania ošetrovateľskej starostlivosti (starostlivosť zdravotných sestier) v zariadení?

Odpovedalo: 19	
a. Som veľmi spokojný/á	17
b. Som menej spokojný/á	2
c. Som nespokojný/á	0

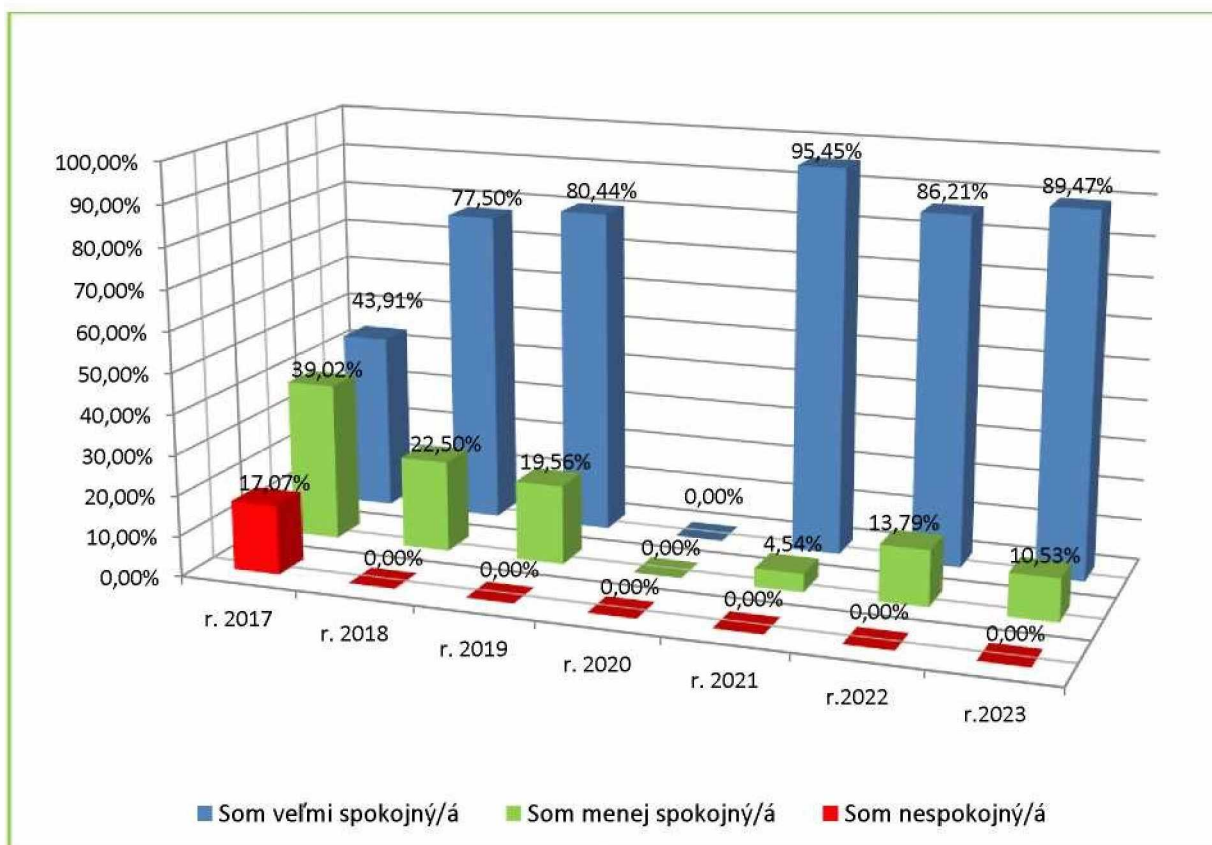

Graf 6 Trend vývoja spokojnosti, medziročné porovnanie

Nedostatok k plánovaným cieľom zariadenia. Nameraná miera spokojnosti pri najpozitívnejšom (Som veľmi spokojný/á) možnom hodnotení je v rozmedzí: 85 - 90%.

Miera spokojnosti pri najpozitívnejšom (Som veľmi spokojný/á) možnom hodnotení má výrazne kolísavý trend. Kolísavý trend je zaznamenaný aj u menej spokojných a nespokojných. Priemerný podiel (Som veľmi spokojný/á) za celé sledované obdobie je 78,83%. **Pozitívom** je, že podiel nespokojných je dlhodobo **na úrovni 0%**.

Je teda zrejmé, že v procese trvalého zlepšovania je potrebné aj naďalej intenzívne pokračovať, tak aby sa dosiahla miera spokojnosti (Som veľmi spokojný/á) minimálne na úroveň 90% a splnili sa ciele zariadenia.

Mieru spokojnosti dosiahneme stabilným profesionálnym tímom zamestnancov, pravidelným vzdelávaním personálu a komunikáciou zamestnancov s PSS a rodinných príslušníkov.

7. Ako ste spokojná/ý s kvalitou upratovania izieb a spoločných priestorov?

Odpovedalo: 19	
a. Som veľmi spokojný/á	16
b. Som menej spokojný/á	3
c. Som nespokojný/á	0

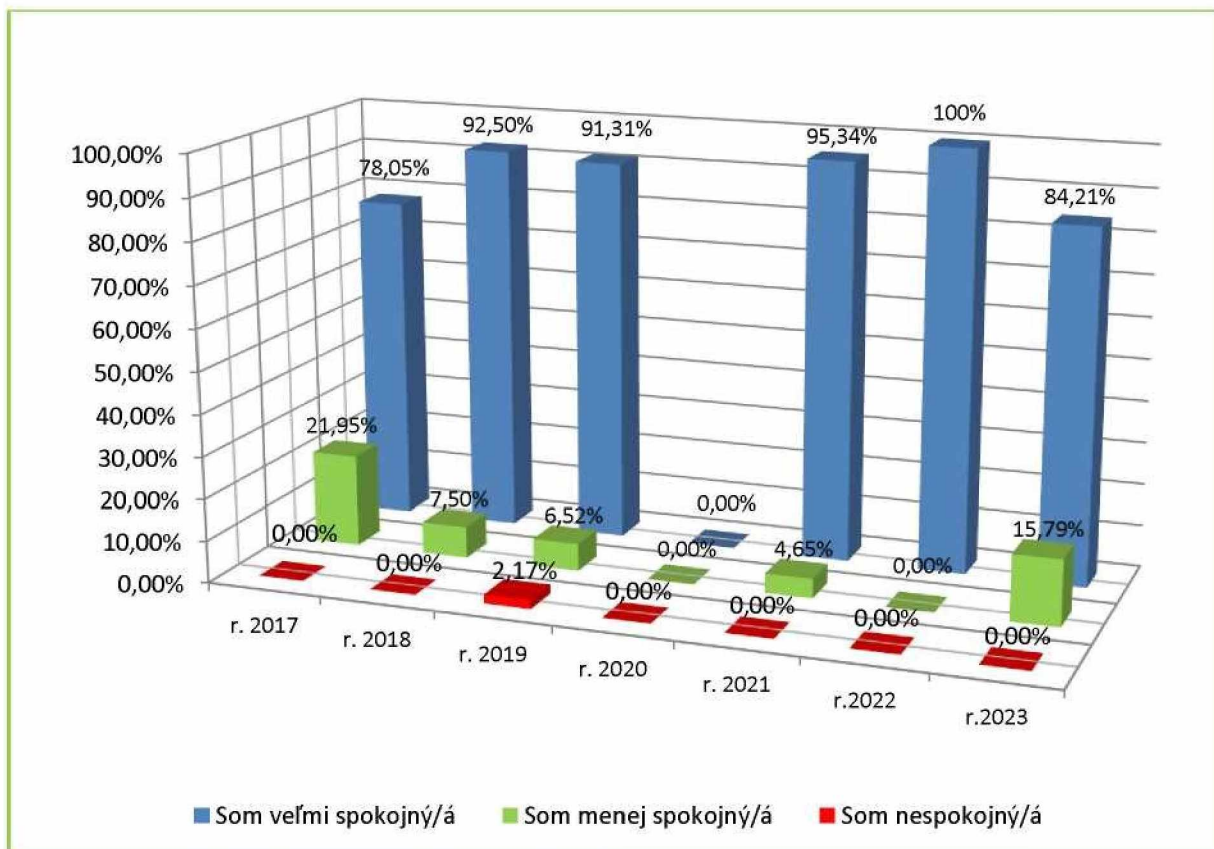

Graf 7 Trend vývoja spokojnosti, medziročné porovnanie

Odchýlka s plánovanými cieľmi zariadenia. Nameraná miera spokojnosti pri najpozitívnejšom (Som veľmi spokojný/á) možnom hodnotení je v rozmedzí: 80 - 85%.

Priemerný podiel (Som veľmi spokojný/á) za celé sledované obdobie je 90,24%. **Pozitívom** je, že podiel nespokojných je dlhodobo **na úrovni 0%**.

Je teda zrejmé, že v procese trvalého zlepšovania je potrebné aj naďalej intenzívne pokračovať, tak aby sa dosiahla miera spokojnosti (Som veľmi spokojný/á) minimálne na úroveň 90% a splnili sa ciele zariadenia.

8. Ako ste spokojná/ý s kvalitou prania a žehlenia osobnej a posteľnej bielizne?

Odpovedalo: 19	
a. Som veľmi spokojný/á	19
b. Som menej spokojný/á	0
c. Som nespokojný/á	0

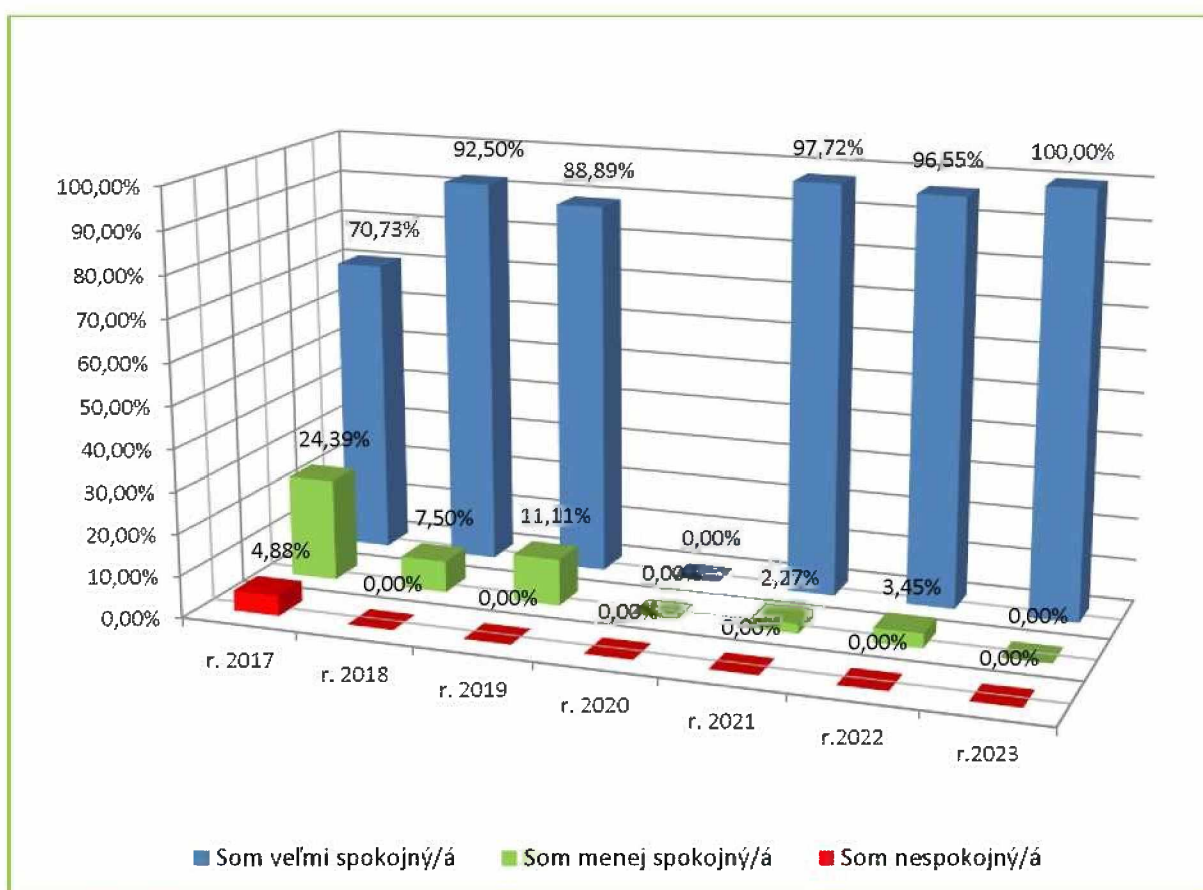

Graf 8 Trend vývoja spokojnosti, medziročné porovnanie

Zhoda s plánovanými cieľmi zariadenia. Nameraná miera spokojnosti pri najpozitívnejšom (Som veľmi spokojný/á) možnom hodnotení je v rozmedzí: 90 - 100%.

Priemerný podiel (Som veľmi spokojný/á) za celé sledované obdobie je 91,07%. **Positívom** je, že podiel nespokojných je dlhodobo **na úrovni 0%**.

Je teda potrebné zotrvať v nastolenom tempe trvalého zlepšovania, udržať priemernú mieru spokojnosti respondentov minimálne na úrovni plánovanej zhody t.j. 90%.

9. Ako hodnotíte celkovú kvalitu poskytovaných sociálnych služieb (poskytované služby, prístup a správanie všetkých zamestnancov voči Vášmu príbuznému/známemu)?

Odpovedalo: 19	
a. Som veľmi spokojný/á	18
b. Som menej spokojný/á	1
c. Som nespokojný/á	0

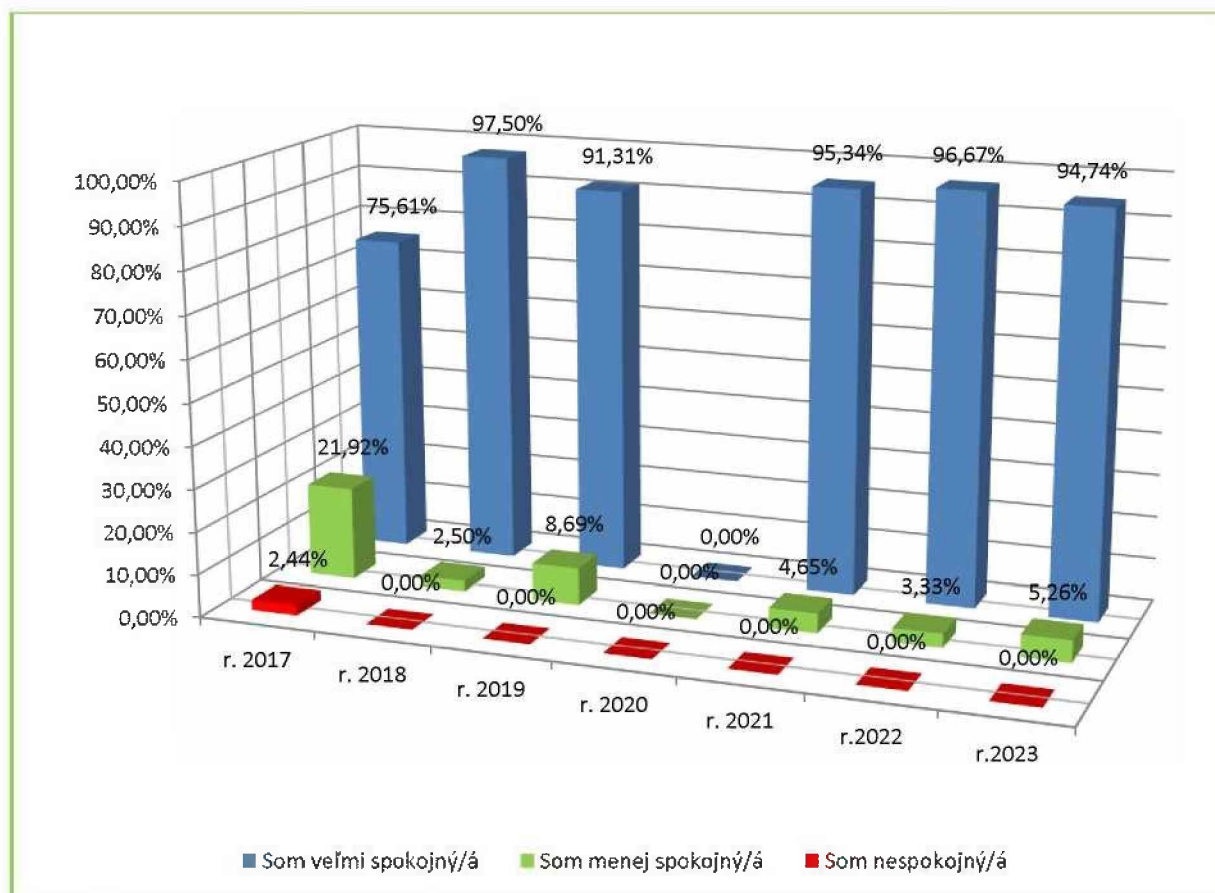

Graf 9 Trend vývoja spokojnosti, medziročné porovnanie

Zhoda s plánovanými cieľmi zariadenia. Nameraná miera spokojnosti pri najpozitívnejšom (Som veľmi spokojný/á) možnom hodnotení je v rozmedzí: 90 - 100%.

Miera spokojnosti pri najpozitívnejšom (Som veľmi spokojný/á) možnom hodnotení je dlhodobo pomerne vysoká. Päť rokov za sebou boli namerané hodnoty, ktoré prekračujú minimálne stanovené ciele.

Za celé sledované obdobie je nameraná priemerná hodnota 91,86%. Pozitívnou skutočnosťou je, že miera nespokojných je dlhodobo na úrovni 0%. Je teda zrejme, že je možné dlhodobo udržať veľmi vysokú mieru kvality služieb, prostredníctvom ktorej respondenti vnímajú nami vyprodukovanú pridanú hodnotu pre ich príbuzných. Je teda potrebné zotrvať v nastolenom tempe trvalého zlepšovania, udržať priemernú mieru spokojnosti respondentov minimálne na úrovni plánovanej zhody t.j. 90%.

10. Ako ste spokojný/ý s informovanosťou o pobyte Vášho príbuzného v zariadení?

Odpovedalo: 21	
a. Som veľmi spokojný/á	21
b. Som menej spokojný/á	0
c. Som nespokojný/á	0

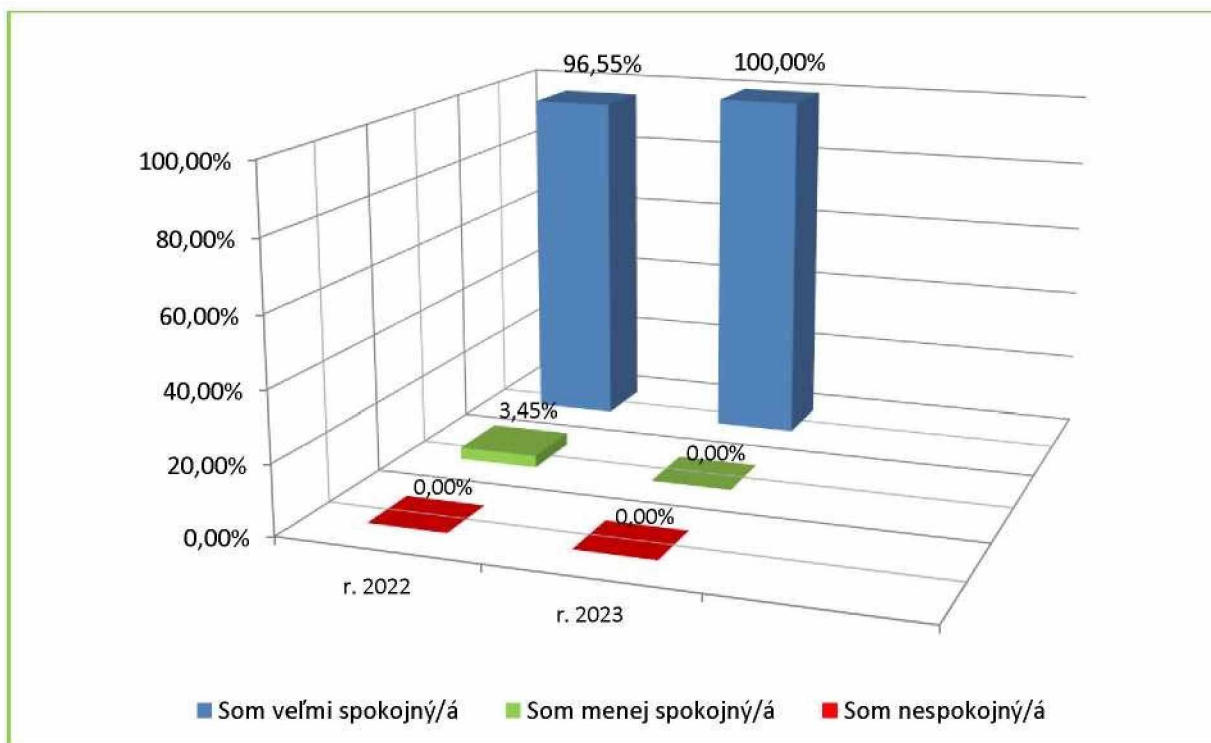

Graf 10 Trend vývoja spokojnosti, medziročné porovnanie

Do tohtoročného prieskumu spokojnosti bola opäť zaradená aj otázka spokojnosť s informovanosťou o pobyte príbuzného v zariadení.

Zhoda s plánovanými cieľmi zariadenia. Nameraná miera spokojnosti pri najpozitívnejšom (Som veľmi spokojný/á) možnom hodnotení je v rozmedzí: 90 - 100%.

Je teda potrebné zotrvať v nastolenom tempe trvalého zlepšovania, udržať priemernú mieru spokojnosti respondentov minimálne na úrovni plánovanej zhody t.j. 90%.

11. Ako získavate podstatné informácie o svojom príbuznom počas jeho pobytu v zariadení?

<i>Odpovedalo 21 respondentov, ale niektorí zakrúžkovali aj 2 odpovede</i>	
a. Informácie získavam od príbuzného osobne pri návšteve, alebo pri telef. rozhovore s ním	13
b. Informácie získavam od personálu zariadenia osobne pri návšteve	10
c. Informácie získavam od personálu telefonicky	3
d. Iný spôsob získavanie informácií	0

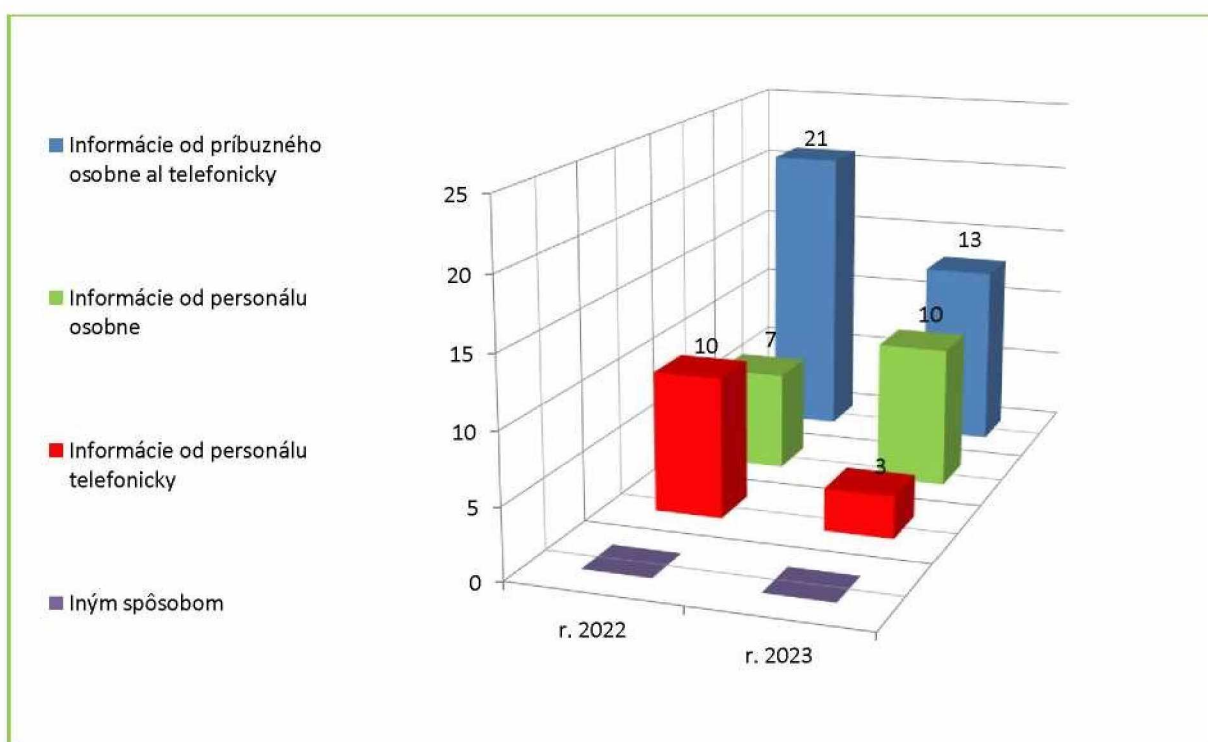

Graf 11 Získavanie informácií o pobyte príbuzného, medziročné porovnanie

Do tohtoročného prieskumu spokojnosti bola opäť zaradená aj otázka ohľadom **získavania informácií o pobyte príbuzného**. Na otázku č. 11 označilo 21 respondentov odpoveď, pričom niektorí označili aj 2 odpovede.

Najviac sú informovaní :

- Informácie získavam od personálu telefonicky - 13 odpovedí
- od príbuzného osobnou návštevou alebo pri telefonickom rozhovore - 10 odpovedí
- Informácie získavam od personálu zariadenia osobne pri návšteve - 3 odpovedí
- Iný spôsob získavanie informácií - 0

12. Ako ste spokojná/ý s rešpektovaním ľudských práv Vášho príbuzného zo strany zamestnancov zariadenia, napr. rešpektovanie práva na súkromie, ďalej práva na informácie, právo rešpektovať rozhodnutie, právo sťažovať sa a podobne?

Odpovedalo: 21	
b. Som veľmi spokojný/á	21
c. Som menej spokojný/á	0
d. Som nespokojný/á	0

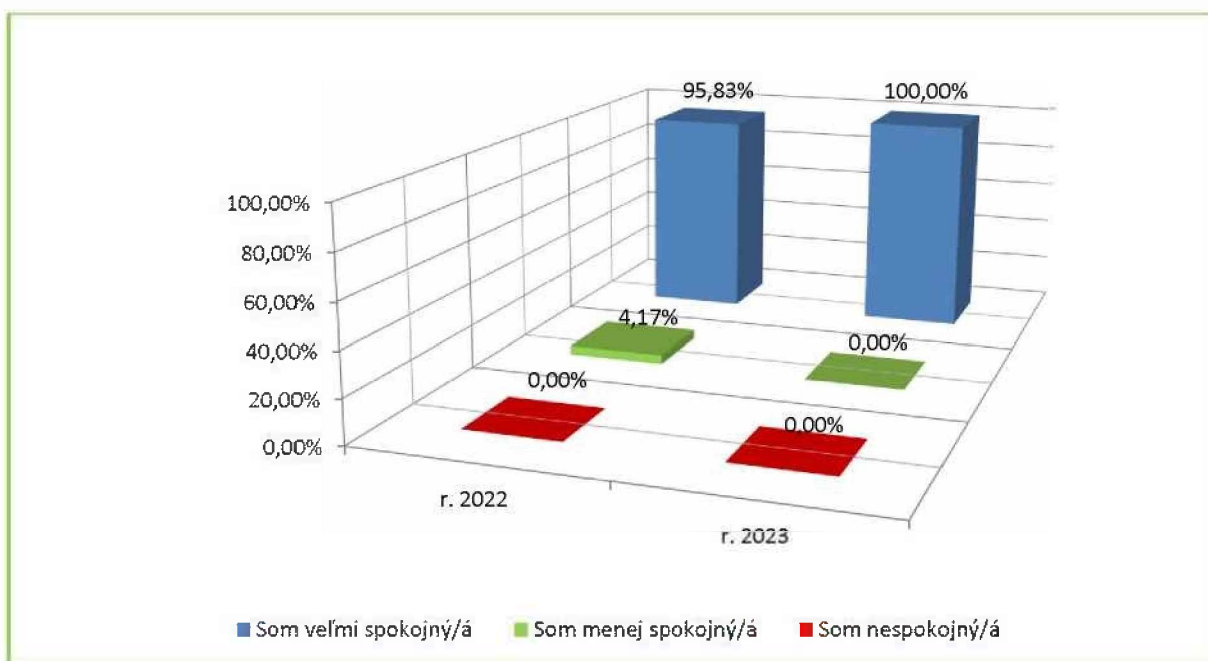

Graf 12 Trend vývoja spokojnosti, medziročné porovnanie

Do tohtoročného prieskumu spokojnosti bola opäť zaradená aj otázka spokojnosť s **rešpektovaním ľudských práv Vášho príbuzného zo strany zamestnancov zariadenia, napr. rešpektovanie práva na súkromie, ďalej práva na informácie, právo rešpektovať rozhodnutie, právo sťažovať sa a podobne**. Zhoda s plánovanými cieľmi zariadenia. Nameraná miera spokojnosti pri najpozitívnejšom (Som veľmi spokojný/á) možnom hodnotení je v rozmedzí: 90 - 100%.

Je teda potrebné zotrvať v nastolenom tempe trvalého zlepšovania, udržať priemernú mieru spokojnosti respondentov minimálne na úrovni plánovanej zhody t.j. 90%.

13. V rámci aktivizácie obyvateľov ich personál motivuje k udržaniu maximálnej samostatnosti a to zapájaním do starostlivosti o seba samých v oblasti hygieny, stravovania, upratovania. To znamená, že personál poskytuje u každého obyvateľa individualizovanú mieru podpory pri úkonoch sebaobsluhy. Cieľom nášho prístupu je udržanie maximálnej miery samostatnosti a aktivizácia obyvateľa. Čo na to hovoríte?

Odpovedalo: 21	
a. Som veľmi spokojný/á	20
b. Som menej spokojný/á	1
c. Som nespokojný/á	0

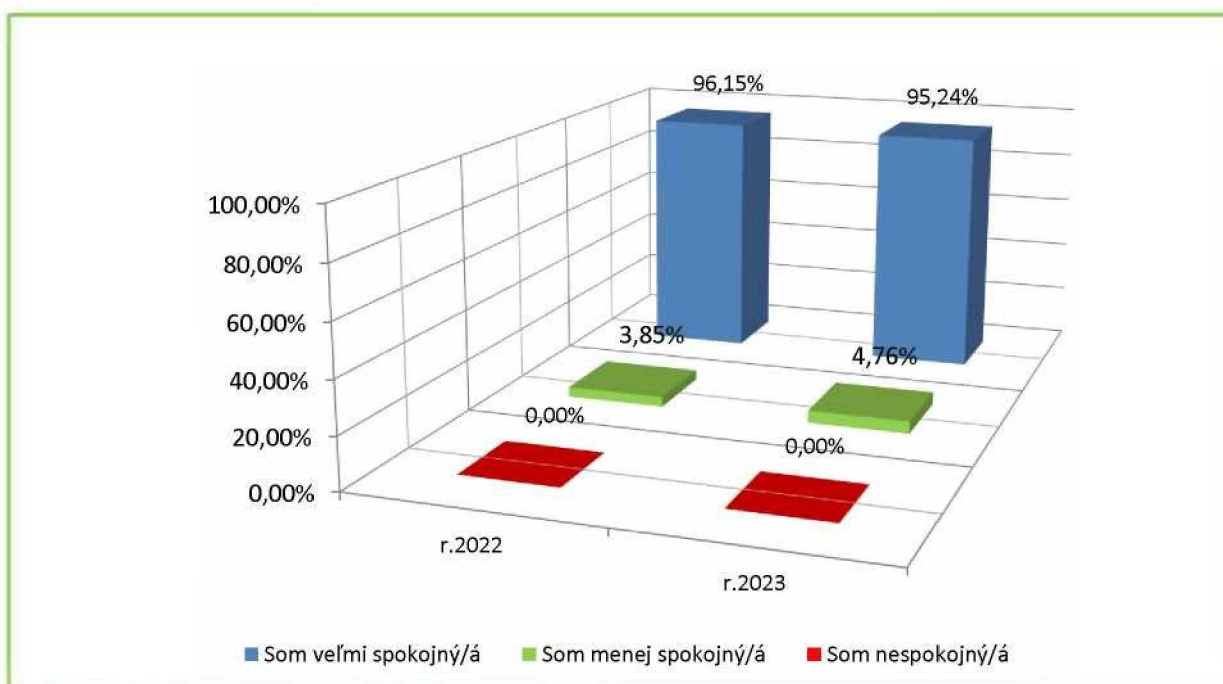

Graf 13 Trend vývoja spokojnosti, medziročné porovnanie

Do tohtoročného prieskumu spokojnosti bola zaradená aj otázka v rámci aktivizácie obyvateľov ich personál motivuje k udržaniu maximálnej samostatnosti a to zapájaním do starostlivosti o seba samých v oblasti hygieny, stravovania, upratovania. To znamená, že personál poskytuje u každého obyvateľa individualizovanú mieru podpory pri úkonoch sebaobsluhy. Cieľom nášho prístupu je udržanie maximálnej miery samostatnosti a aktivizácia obyvateľa

Zhoda s plánovanými cieľmi zariadenia. Nameraná miera spokojnosti pri najpozitívnejšom (Som veľmi spokojný/á) možnom hodnotení je v rozmedzí: 90 - 100%.

Je teda potrebné zotrvať v nastolenom tempe trvalého zlepšovania, udržať priemernú mieru spokojnosti respondentov minimálne na úrovni plánovanej zhody t.j. 90%.

14. V rámci aktivizácie zapájame obyvateľov zariadenia s potrebou nižšej miery podpory zo strany personálu do pomocných prác v zariadení ako napr. výpomoc v záhrade, v jedálni, nosenie čaju na oddelenia, drobné upratovanie a podobne. Čo na to hovoríte?

Odpovedalo: 21	
a. Som veľmi spokojný/á	21
b. Som menej spokojný/á	0
Som nespokojný/á	0

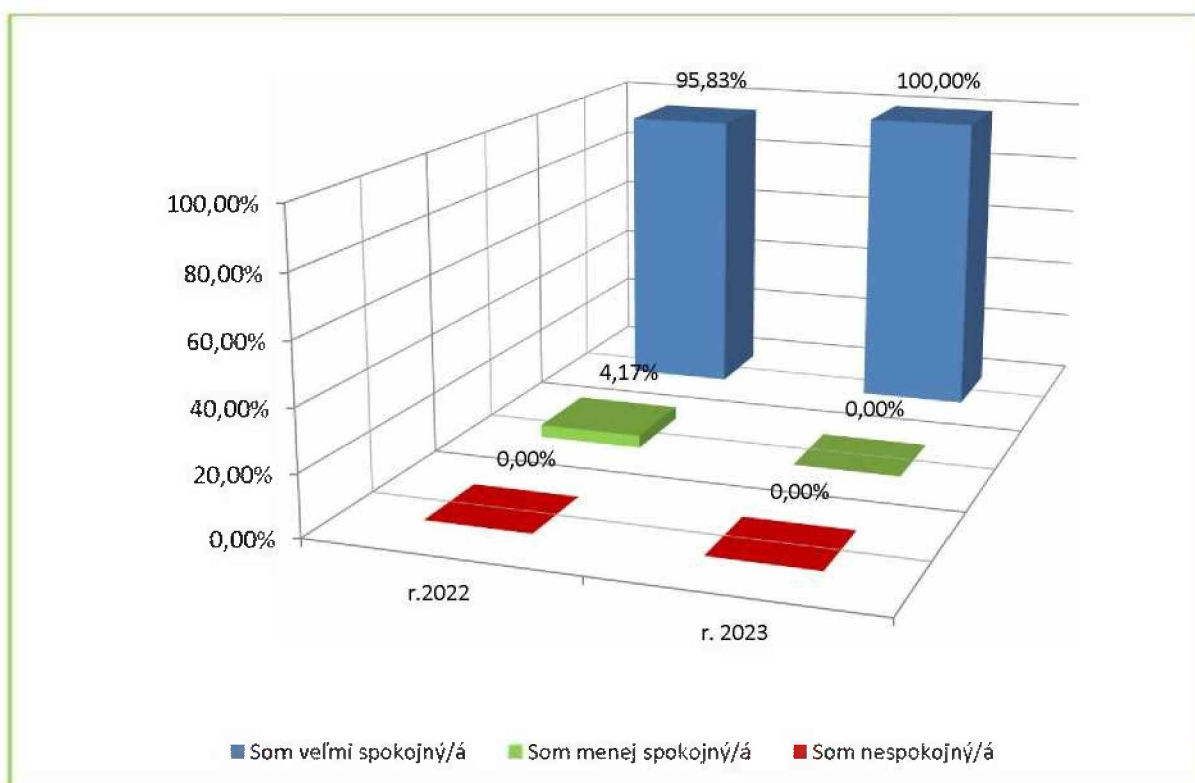

Graf 14 Trend vývoja spokojnosti, medziračné porovnanie

Do tohtoročného prieskumu spokojnosti bola zaradená aj otázka **v rámci aktivizácie zapájame obyvateľov zariadenia s potrebou nižšej miery podpory zo strany personálu do pomocných prác v zariadení ako napr. výpomoc v záhrade, v jedálni, nosenie čaju na oddelenia, drobné upratovanie a podobne.**

Zhoda s plánovanými cieľmi zariadenia. Nameraná miera spokojnosti pri najpozitívnejšom (Som veľmi spokojný/á) možnom hodnotení je v rozmedzí: 90 - 100%.

Je teda potrebné zotrvať v nastolenom tempe trvalého zlepšovania, udržať priemernú mieru spokojnosti respondentov minimálne na úrovni plánovanej zhody t.j. 90%.

15. Ak by Váš príbuzný mal v dohľadnom čase (o 2 – 3 roky) možnosť vybrať si v akom sociálnom zariadení mu budú poskytované sociálne služby, čo by ste mu odporučili?
(zakrúžkujte prosím jednu z odpovedí a výškrtnite v nej nehodiace sa)

Odpovedalo: 18		
a.	Bývať v sociálnom zariadení sám/ s niekým v izbe v rodinnom dome so záhradou, v ktorom by bývalo ďalších päť seniorov a opatrovateľka, ktorá by im pomáhala so všetkým, čo by potrebovali	5
b.	Bývať v sociálnom zariadení sám/ s niekým v izbe v byte paneláku s výťahom, v ktorom by bývalo ďalších päť seniorov a opatrovateľka, ktorá by im pomáhala so všetkým, čo by potrebovali	0
c.	Zostať v tomto zariadení ako doteraz	13

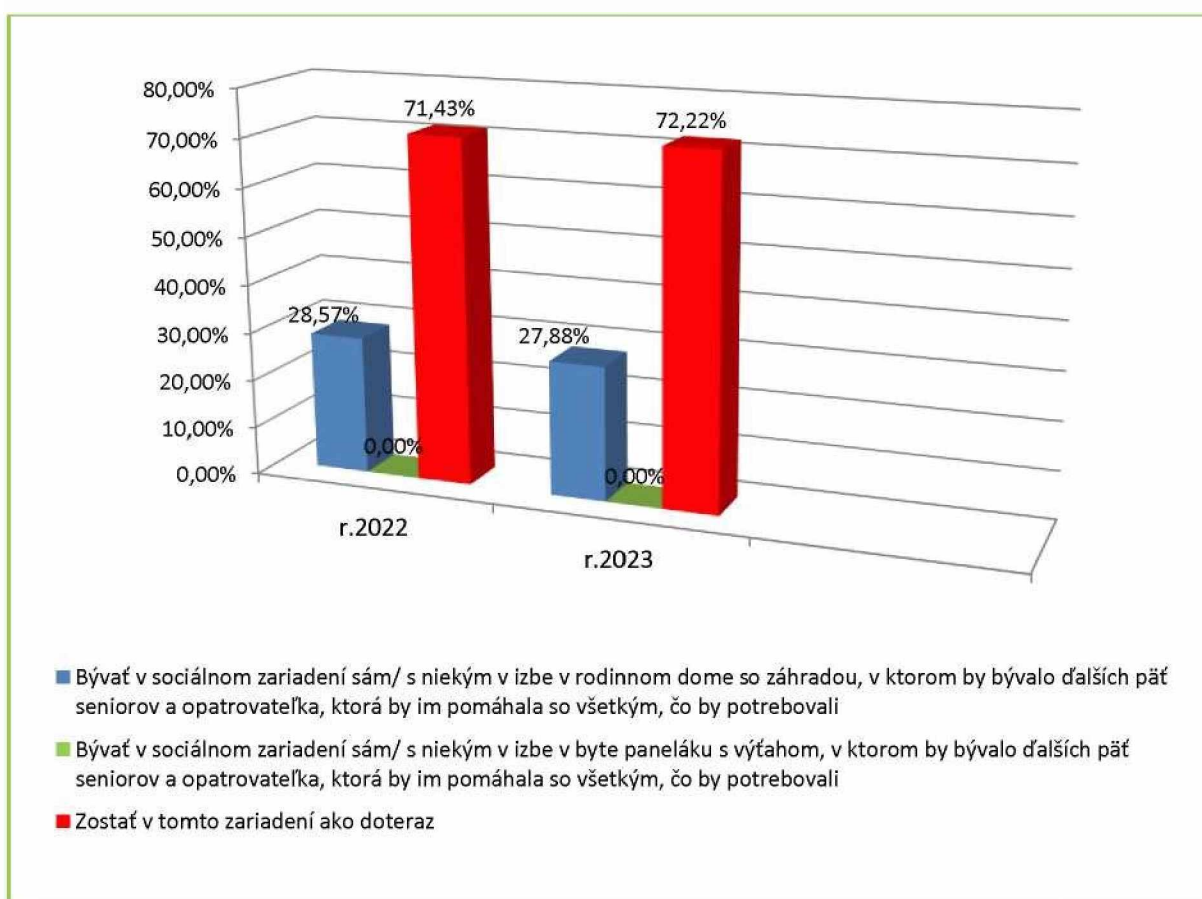

Graf 15 Trend vývoja spokojnosti, medziročné porovnanie

Do tohtoročného prieskumu spokojnosti bola zaradená otázka, ak by Váš príbuzný mal možnosť vybrať si v akom sociálnom zariadení mu budú poskytované sociálne služby, čo by ste mu odporučili. Mali možnosť zakrúžkovať z 3 možností.

Na základe odpovedí **72,22%** respondentov preferujú zostať v zariadení ako doteraz a **27,88%** respondentov bývať v sociálnom zariadení sám/ s niekým v izbe v rodinnom dome so záhradou, v ktorom by bývalo ďalších päť seniorov a opatrovateľka, ktorá by im pomáhala so všetkým, čo by potrebovali.

Dôvod menej spokojnosti a nespokojnosti na zlepšenie kvality poskytovaných služieb zo strany rodinných príslušníkov (prípomienky respondentov prieskumu sú zapísané v takom znení, ako ich respondenti napísali))		
Por. č.	Znenie otázky	Dôvod
1.	Ako ste spokojná/ý s prostredím zariadenia, v ktorom sú poskytované sociálne služby Vášmu príbuznému/ známemu?	-
2.	Ako ste spokojná/ý s ubytovaním Vášho príbuzného/ známeho (vybavenie izieb nábytkom)?	-
3.	Ako ste spokojná/ý s kvalitou stravy v našom zariadení (kvalita a množstvo jedla, kultúra stravovania)?	- množstvo jedla je dostačujúce, rovnako i rôznorodosť, avšak horšie je s kvalitou - 80% je nedochutené soľou, sladidlom alebo kyslejšou pochutinou - veľa sladkých jedál a polievky a omáčky sú veľmi kyslé
4.	Ako ste spokojná/ý s kvalitou práce opatrovateľského personálu v zariadení ?	- najmä po príchode nových opatrovateľiek, ktorých je málo, alebo nie sú k tomu povolaniu prispôsobené duševne alebo fyzicky - slabšia spätná väzba medzi zamestnancami nie vždy sú uskutočnené základné požiadavky príbuzných
5.	Ako ste spokojná/ý s kvalitou realizovaných terapeutických a voľnočasových aktivít v zariadení (pestrosť, počet, čas)?	- voľnočasové aktivity sú iba pre zdravých seniorov, nie pre tých čo majú nejaký problém s pohybovým aparátom
6.	Ako ste spokojná/spokojný s kvalitou poskytovania ošetrovateľskej starostlivosti (starostlivosť zdravotných sestier) v zariadení?	- ako je v bode 4 (najmä po príchode nových opatrovateľiek, ktorých je málo, alebo nie sú k tomu povolaniu prispôsobené duševne alebo fyzicky)
7.	Ako ste spokojná/ý s kvalitou upratovania izieb a spoločných priestorov?	- v sobotu a nedeľu sa menej upratuje - na chodbe cítiť zápach z toaliet, no ale sú tu starí ľudia, takže vieme, že nie všetci udržiujú čisto - pri umývaní podlahy v izbe neodťahujú nočné stolíky pod ktorými je dlhodobo prischnutý čaj
8.	Ako ste spokojná/ý s kvalitou prania a žehlenia osobnej a posteľnej bielizne?	-
9.	Ako hodnotíte celkovú kvalitu poskytovaných sociálnych služieb (poskytované služby, prístup a správanie všetkých zamestnancov voči Vášmu príbuznému/známemu)?	-
10.	Ako ste spokojná/ý s informovanosťou o pobyte Vášho príbuzného v zariadení?	-
11.	Ako získavate podstatné informácie o svojom príbuznom počas jeho pobytu v zariadení?	-
12.	Ako ste spokojná/ý s rešpektovaním ľudských práv Vášho príbuzného zo strany zamestnancov zariadenia, napr. rešpektovanie práva na súkromie, ďalej práva na informácie, právo rešpektovať rozhodnutie, právo sťažovať sa a podobne.	-
13.	V rámci aktivizácie obyvateľov ich personál motivuje k udržaniu maximálnej samostatnosti a to zapájaním do starostlivosti o seba samých v	- zvýšiť dohľad pri dodržiavaní rannej hygieny

	oblasti hygieny, stravovania, upratovania. To znamená, že personál poskytuje u každého obyvateľa individualizovanú mieru podpory pri úkonoch sebaobsluhy. Cieľom nášho prístupu je udržanie maximálnej miery samostatnosti a aktivizácia obyvateľa. Čo na to hovoríte?	
14.	V rámci aktivizácie zapájame obyvateľov zariadenia s potrebou nižšej miery podpory zo strany personálu do pomocných prác v zariadení ako napr. výpomoc v záhrade, v jedálni, nosenie čaju na oddelenia, drobné upratovanie a podobne. Čo na to hovoríte?	-
15.	Ak by Váš príbuzný mal v dohľadnom čase (o 2 – 3 roky) možnosť vybrať si v akom sociálnom zariadení mu budú poskytované sociálne služby, čo by ste mu odporučili?	-

Tabuľka 2 Dôvod menej spokojnosti a nespokojnosti na zlepšenie kvality poskytovaných služieb zo strany rodinných príslušníkov

Dôvod spokojnosti na zlepšenie kvality poskytovaných služieb zo strany rodinných príslušníkov (pripomienky respondentov prieskumu sú zapísané v takom znení, ako ich respondenti napísali)		
Por. č.	Znenie otázky	Dôvod
1.	Ako ste spokojná/ý s prostredím zariadenia, v ktorom sú poskytované sociálne služby Vášmu príbuznému/ známemu?	- klobúk dole všetkým zamestnancom, ak by financie dovolili zamestnať viac osôb na oddelení, aby zamestnanci šli s chuťou do práce a mali čas aj 10 min. pokečkať s babkami - krásne upravené, bohaté na zeleň, stromy, okrasné kvety
2.	Ako ste spokojná/ý s ubytovaním Vášho príbuzného/ známeho (vybavenie izieb nábytkom)?	- veľmi pekné, moderné, pohodlné, praktické
3.	Ako ste spokojná/ý s kvalitou stravy v našom zariadení (kvalita a množstvo jedla, kultúra stravovania)?	- strava je stále pestrá a veľmi bohatá, až veľa.
4.	Ako ste spokojná/ý s kvalitou práce opatrovateľského personálu v zariadení?	- len by som chcela viac času na jednotlivú izbu, všetka hygiena sa musí stihnúť v krátkom čase a nespraví sa precízne, inak súper - dôchodcovia sú stále veľmi čisti a upravení. Niektorí sú vkusne ostrihaní.
5.	Ako ste spokojná/ý s kvalitou realizovaných terapeutických a voľnočasových aktivít v zariadení (pestrosť, počet, čas)?	- aktivity sú super - veľmi zmysluplné a primerané veku dôchodcov
6.	Ako ste spokojná/spokojný s kvalitou poskytovania ošetrovateľskej starostlivosti (starostlivosť zdravotných sestier) v zariadení?	- veľmi zodpovedné, pohotové
7.	Ako ste spokojná/ý s kvalitou upratovania izieb a spoločných priestorov?	- izby sú čisté a voňavé
8.	Ako ste spokojná/ý s kvalitou prania a žehlenia osobnej a postelnej bielizne?	- veľmi stále čisté, vyžehlené
9.	Ako hodnotíte celkovú kvalitu poskytovaných sociálnych služieb (poskytované služby, prístup	- všetci zamestnanci no väčšina je trpezlivá, to je dôležité! Sú ochotní vždy vyjsť v ústrety

	a správanie všetkých zamestnancov voči Vášmu príbuznému/známemu)?	- správanie je veľmi láskavé, vľúdne, plné ochoty a porozumenia s krásnym prístupom k starým ľuďom
10.	Ako ste spokojná/ý s informovanosťou o pobyte Vášho príbuzného v zariadení?	-
11.	Ako získavate podstatné informácie o svojom príbuznom počas jeho pobytu v zariadení?	-
12.	Ako ste spokojná/ý s rešpektovaním ľudských práv Vášho príbuzného zo strany zamestnancov zariadenia, napr. rešpektovanie práva na súkromie, ďalej práva na informácie, právo rešpektovať rozhodnutie, právo sťažovať sa a podobne.	-
13.	V rámci aktivizácie obyvateľov ich personál motivuje k udržaniu maximálnej samostatnosti a to zapájaním do starostlivosti o seba samých v oblasti hygieny, stravovania, upratovania. To znamená, že personál poskytuje u každého obyvateľa individualizovanú mieru podpory pri úkonoch sebaobsluhy. Cieľom nášho prístupu je udržanie maximálnej miery samostatnosti a aktivizácia obyvateľa. Čo na to hovoríte?	- robíte veľmi dobre - niekedy by mohli dohliadnuť na sebaobsluhu u ľudí, ktorí veľmi zabúdajú
14.	V rámci aktivizácie zapájame obyvateľov zariadenia s potrebou nižšej miery podpory zo strany personálu do pomocných prác v zariadení ako napr. výpomoc v záhrade, v jedálni, nosenie čaju na oddelenia, drobné upratovanie a podobne. Čo na to hovoríte?	- dobrý nápad, aspoň sa môžu realizovať a kus pomôžu - je ťažké niektorých zapájať, najmä tých ktorí zabúdajú
15.	Ak by Váš príbuzný mal v dohľadnom čase (o 2 – 3 roky) možnosť vybrať si v akom sociálnom zariadení mu budú poskytované sociálne služby, čo by ste mu odporučili?	-

Tabuľka 3 Dôvod spokojnosti na zlepšenie kvality poskytovaných služieb zo strany rodinných príslušníkov

Návrhy a pripomienky na zlepšenie kvality poskytovaných služieb zo strany rodinných príslušníkov a pochvaly (pripomienky respondentov prieskumu sú zapísané v takom znení, ako ich respondenti napísali)		
Por. č.	Návrhy a pripomienky	Pochvaly
1.	- nemám žiadne	- ďakujeme všetkým
2.	- všetko je fajn, len keby mesačná cena bola nižšia a dovolil si každý šťastné zariadenie, lebo veľa eur neostane na lieky, kozmetiku...	- spokojnosť ďakujeme. Nech vám Boh žehná.
3.	- prijať viac opatrovateliek, lepšie ich odmeňovať	- ďakujem všetkým za ochotu a starostlivosť
4.		- zatiaľ si ako rodina chválime naozaj všetko okrem prístupu novoprijatých (nie všetkých) opatrovateliek k seniorom
5.		- páči sa mi milý prístup personálu, na otázky odpovedajú vecne, vedia pomôcť aj s liekmi pre tetu. Ďakujem
6.		- zariadenie je pekné čisté, strava dobrá, plus veľa aktivít sa organizuje. Zamestnankyne sú milé

		a vyjdú v ústrety. Len cena za zariadenie sa zvyšuje veľa a dôchodky sú malé.
7.		- ústretovosť, informovanosť, úsmevy opatrovateliek
8.		- pochvalu vyjadrujem pani riaditeľke a celému personálu ZPS a ZOS.
9.		- som veľmi spokojná aj so starostlivosťou

Tabuľka 4 Návrhy a pripomienky na zlepšenie kvality poskytovaných služieb zo strany PSS a ich pochvaly

Porovnanie skutočne nameraných výsledkov s plánovanou priemernou zhodou			
	Namerané	Plánované	Priemerná zhoda
ZHODA	10	min. 80%	76,92%
NEDOSTATOK	1	0	
ODCHÝLKA	1	0	
NEZHODA	1	0	
Celkový počet sledovaných ukazovateľov kvality:			13
V roku 2022 bola priemerná zhoda: 69,23 Nameraný medziročný nárast je o 7,69% oproti roku 2022.			
Návrhy a pripomienky na zlepšenie kvality poskytovaných služieb (kritické)			3
Vyjadrené pochvaly			9
Počet kontrolných bodov, v ktorých bol zaznamenaný medziročný nárast spokojnosti:			6
Otázka 3 - Ako ste spokojný/á s kvalitou stravy v našom zariadení (kvalita a množstvo jedál, kultúra stravovania)? + 16,41%			
Otázka 5 - Ako ste spokojný/á s kvalitou realizovaných terapeutických a voľnočasových aktivít v zariadení (pestrosť, počet, čas)? + 10,44%			
Otázka 6 - Ako ste spokojný/á s kvalitou poskytovania ošetrovateľskej starostlivosti (starostlivosť zdravotných sestier) v zariadení? + 3,26%			
Otázka 8 - Ako ste spokojný/á kvalitou prania a žehlenia osobnej a posteľnej bielizne? + 3,45%			
Otázka 10 - Ako ste spokojný/á s informovanosťou o pobyte Vášho príbuzného v zariadení? + 3,45%			
Otázka 12 - Ako ste spokojný/á s celkovou hodnotou kvality poskytovaných sociálnych služieb (poskytovanie služieb, prístup a správanie všetkých zamestnancov voči Vám)? + 4,17%			
Počet kontrolných bodov, v ktorých bol zaznamenaný medziročný pokles spokojnosti:			6
Otázka 1 - Ako ste spokojná/ý s prostredím zariadenia, v ktorom sú poskytované sociálne služby Vášmu príbuznému/známemu? - 0,97%			
Otázka 2 - Ako ste spokojná/ý s ubytovaním Vášho príbuzného/známeho (vybavenie izieb nábytkom)? - 1,19%			
Otázka 4 - Ako ste spokojný/á s kvalitou práce opatrovateľského personálu v zariadení? - 7,72%			
Otázka 7 - Ako ste spokojný/á kvalitou upratovania izieb a spoločných priestorov? - 15,79%			
Otázka 9 - Ako hodnotíte celkovú kvalitu poskytovaných sociálnych služieb (poskytované služby, prístup a správanie všetkých zamestnancov voči Vášmu príbuznému/známemu)? - 1,93%			
Otázka 13 V rámci aktivizácie obyvateľov ich personál motivuje k udržaniu maximálnej samostatnosti a to zapájaním do starostlivosti o seba samých v oblasti hygieny, stravovania, upratovania. To znamená, že personál poskytuje u každého obyvateľa individualizovanú mieru podpory pri úkonoch sebaobsluhy. Cieľom nášho prístupu je udržanie maximálnej miery samostatnosti a aktivizácia obyvateľa. Čo na to hovoríte? - 0,91%			

Tabuľka 5 Porovnávací tabuľka

Vedenie zariadenia, na základe nameraných výsledkov a ich analýzy, prijme opatrenia, ktoré povedú k zvýšeniu kvality služieb, k spokojnosti rodinných príslušníkov PSS. Cieľom takýchto opatrení má byť trvalé zvyšovanie kvality služieb a rastúca spokojnosť respondentov. Kritickou hranicou je aby priemerná zhoda dominovala aspoň v 80% vybraných, sledovaných ukazovateľov kvality služieb.

V Kežmarku 21.11.2023

Spracoval: Ing. Simona Vosovičová
Manažér kvality

Schválil : Mgr. Peter Vilček
Riaditeľ ZPS a ZOS

	<p align="center">Zariadenie pre seniorov a Zariadenie opatrovateľskej služby Vyšný mlyn 13, 060 01 Kežmarok, IČO: 00691852, DIČ: 2020703223 Tel: 052/452 35 44, www.zpskk.sk</p>
---	--

Prieskum spokojnosti prijímateľov podpornej sociálnej služby jedáleň

- Zber dát prebiehal v období od 01.08.2023 do 31.08.2023.
- Prieskumu bol zameraný na **185** prijímateľov podpornej sociálnej služby jedáleň (ambulantom aj terénna forma).
- Prieskumu sa nezúčastnili: prijímatelia podpornej sociálnej služby jedáleň, ktorí v danom období mali odhlásené obedy (8), boli na liečení (1), so stratou schopnosti úsudku (1) a v celovom počte **10** prijímateľov podpornej sociálnej služby jedáleň.
- Respondentom bolo odovzdaných **175 dotazníkov spokojnosti**.
- Vrátených bolo **119** dotazníkov spokojnosti, čo predstavuje **68% návratnosť**.
- Štyria respondenti odovzdali dotazníky spokojnosti s neuvedenými odpoveďami ohľadom spokojnosti/nespokojnosti, ale zároveň dvaja z nich uviedli v rámci dotazníku poznámky.
- Nie všetci respondenti vyplnili všetky otázky, prípadne ich vyplnené dotazníky obsahovali len pripomienky bez hodnotenia. Z tohto dôvodu je celkový sumár odpovedí v niektorých otázkach menší ako 119.
- V tabuľke č.1 je zobrazené spôsob hodnotenia výsledkov.

Pre účel analýzy vývoja spokojnosti boli zariadením stanovené nasledovné kritériá, dimenzie prípustnosti, ktoré sú platné pre jednotlivé kontrolné body		Opatrenia
Zhoda:	Nameraná miera spokojnosti pri najpozitívnejšom (Som veľmi spokojný/á) možnom hodnotení je v rozmedzí 90 - 100% .	Nie je potrebné prijať žiadne opatrenie.
Nedostatok	Nameraná miera spokojnosti pri najpozitívnejšom (Som veľmi spokojný/á) možnom hodnotení je v rozmedzí: 85 - 90% .	Prijať preventívne opatrenia , zaviesť inovácie v postupoch a procesoch, ktoré povedú k zlepšeniu kvality služieb, zvýšeniu spokojnosti zainteresovaných strán. Vykonať preškolenie zamestnancov v oblasti dodržiavania platných postupov uvedených v internej dokumentácii
Odchýlka	Nameraná miera spokojnosti pri najpozitívnejšom (Som veľmi spokojný/á) možnom hodnotení je v rozmedzí: 80 - 85% .	Prijať preventívne opatrenia , zaviesť inovácie v postupoch a procesoch, ktoré povedú k zlepšeniu kvality služieb, zvýšeniu spokojnosti zainteresovaných strán. Vykonať preškolenie zamestnancov v oblasti dodržiavania platných postupov uvedených v internej dokumentácii
Nezhoda	Nameraná miera spokojnosti pri najpozitívnejšom (Som veľmi spokojný/á) možnom hodnotení je menej ako: 80%	Vykonať dôkladnú kontrolu postupov v procesoch. Na základe výsledkov kontrol prijať nápravné opatrenia , ktoré povedú k odstráneniu nezhody. Zdroje nespokojnosti respondentov sú zväčša uvedené v kritických komentároch.

Tabuľka 1 Hodnotenie výsledkov

V nasledujúcom grafe č. 1 je zobrazené vyhodnotenie spokojnosti prijímateľov podpornej sociálnej služby jedáleň za rok 2023. Graf č. 1 uvádzajú skutočné počty odpovedí prijímateľov podpornej sociálnej služby jedáleň v jednotlivých kontrolných bodoch.

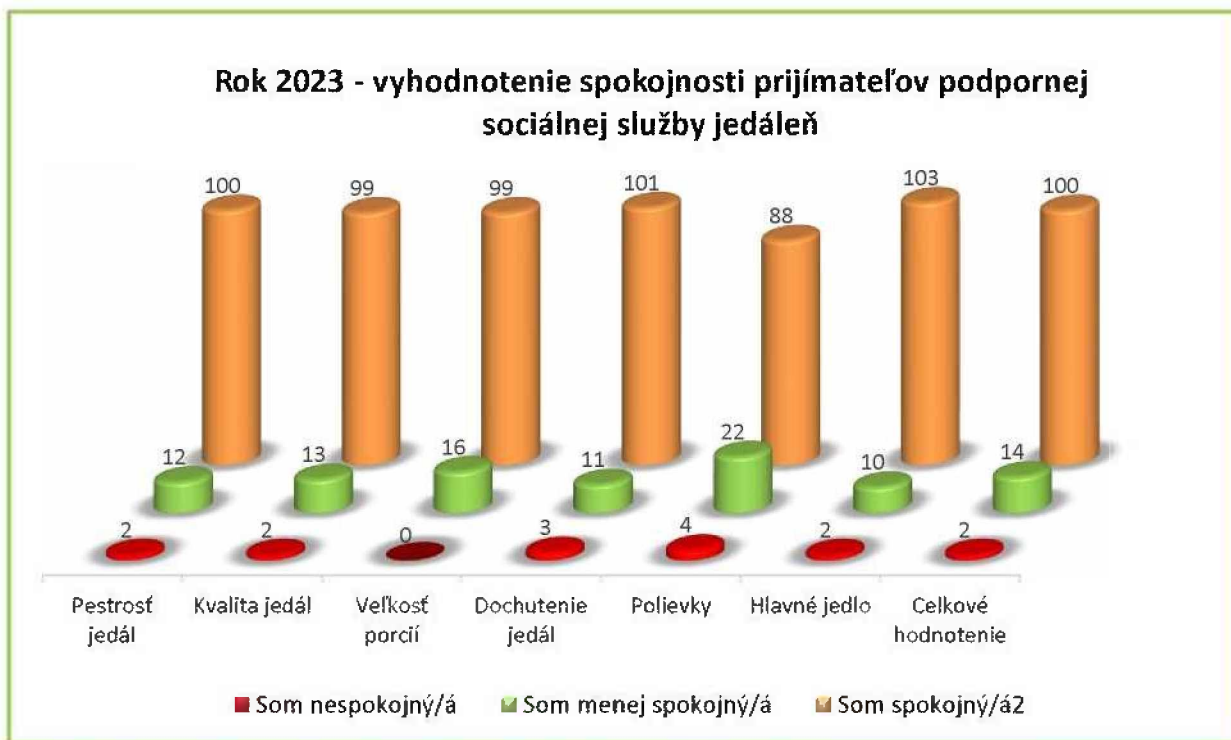

Graf 1 Spokojnosť prijímateľov podpornej sociálnej služby jedáleň za rok 2023

V grafe č. 2 je zobrazené vyhodnotenie spokojnosti prijímateľov podpornej sociálnej služby jedáleň za rok 2023 percentuálne.

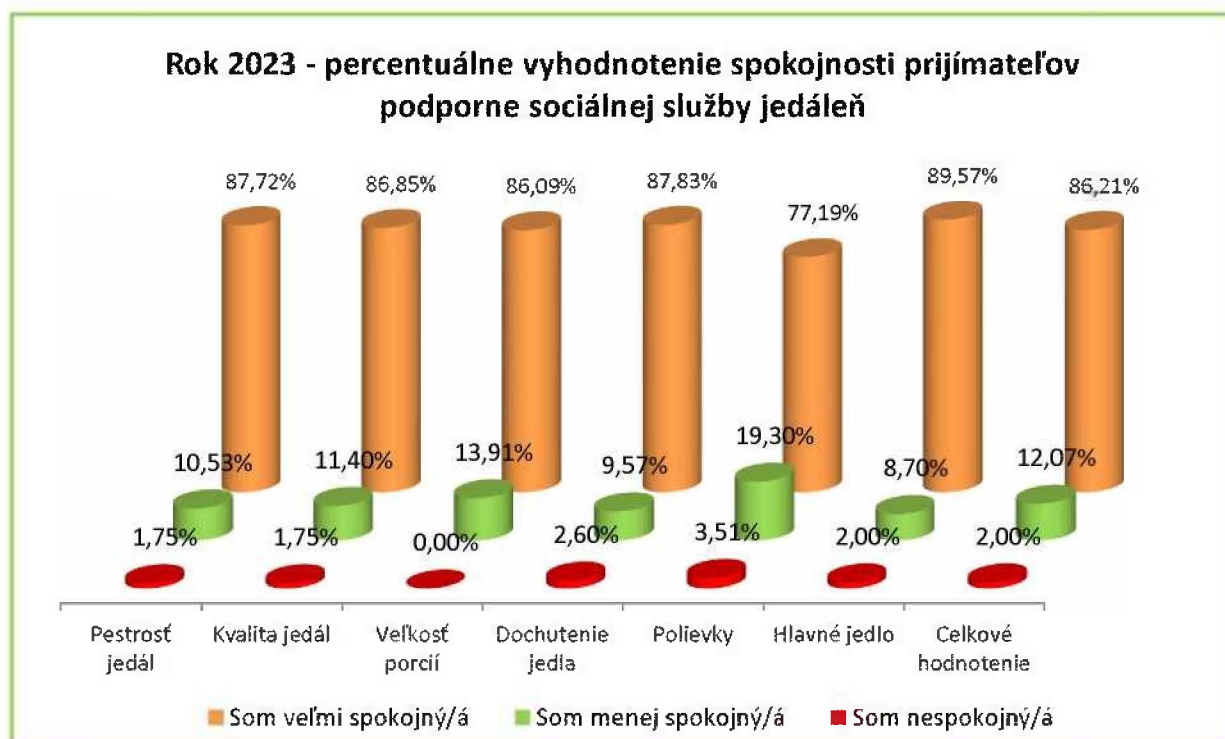

Graf 3 Percentuálne zobrazenie spokojnosť prijímateľov podpornej sociálnej služby jedáleň za rok 2023

Zhodu s plánovanými cieľmi zariadenia hodnotenie nad 90% nevykazuje v roku 2023 ani jeden z kontrolných bodov. V roku 2023 vykazuje 6 kontrolných bodov nedostatkov v rozmedzí od 85-90%.

Nezhodu od stanovených cieľov vykazuje kontrolný bod, ktorý monitoruje spokojnosť prijímateľov sociálnej služby jedáleň s podávanými polievkami, kde je miera spokojnosti na úrovni **77,19%**.

Priemerná miera spokojnosti pri najpozitívnejšom (Som spokojný/á) možnom hodnotení je **85,92 %** čo predstavuje oproti roku 2022 pokles priemernej spokojnosti o **4,94%**.

Priemerný podiel menej spokojný/á je **12,21 %** čo predstavuje oproti roku 2022 nárast menej spokojných o **4,19%**.

Priemerný podiel nespokojný/á je **1,94 %** čo predstavuje oproti roku 2022 nárast nespokojnosti o **0,82%**.

Nasledujúci graf. č. 3 a tabuľka č. 2 vyjadrujú percentuálne porovnanie spokojnosti prijímateľov sociálnej služby jedáleň v období od roku 2021 až do roku 2023.

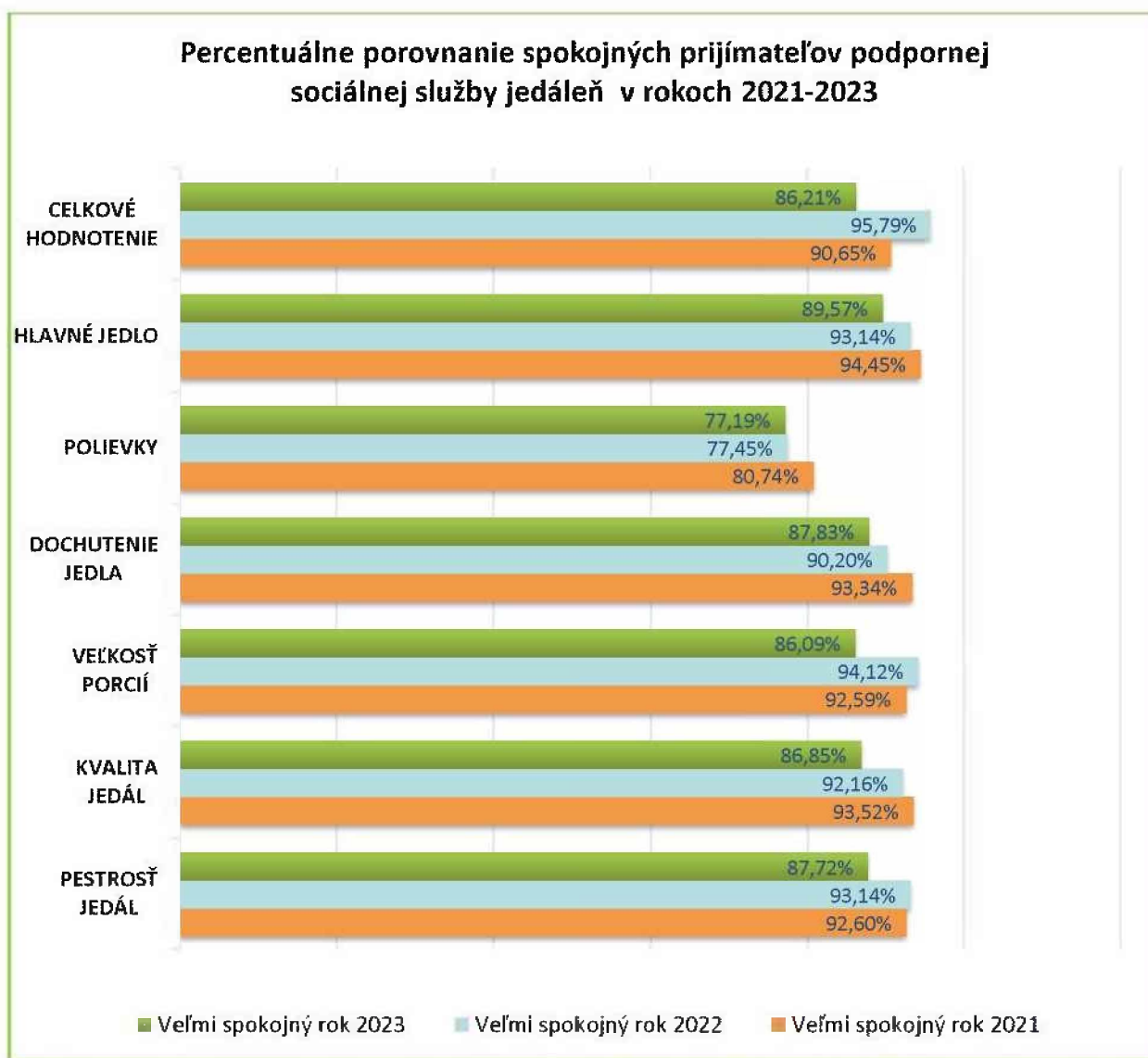

Graf 4 Percentuálne porovnanie spokojnosti prijímateľov podpornej sociálnej služby jedáleň v období 2021 - 2023

Percentuálne porovnanie spokojných prijímateľov podpornej sociálnej služby jedáleň v rokoch 2021-2023								
Rok		Pestrosť jedál	Kvalita jedál	Veľkosť porcií	Dochutenie jedla	Polievky	Hlavné jedlo	Celkové hodnotenie
2023	Som spokojný/á	87,72%	86,85%	86,09%	87,83%	77,19%	89,57%	86,21%
2022	Som spokojný/á	93,14%	92,16%	94,12%	90,20%	77,45%	93,14%	95,79%
2021	Som spokojný/á	92,60%	93,52%	92,59%	93,33%	80,74%	94,44%	90,65%

Tabuľka 2 Porovnanie spokojnosti prijímateľov sociálnej služby za roky 2023 až 2021

- V roku 2021 bol prieskum spokojnosti v období od **01.06.2021** do **26.08.2021**, pričom bolo odovzdaných **130** dotazníkov a z toho bolo vrátených **110** dotazníkov, čo predstavovalo **84,61%** návratnosti.
- V roku 2022 bol prieskum spokojnosti v období od **14.07.2021** do **31.07.2021**, pričom bolo odovzdaných **145** dotazníkov a z toho bolo vrátených **105** dotazníkov, čo predstavovalo **72,41%** návratnosti.
- V roku 2023 bolo odovzdaných **175** dotazníkov a z toho bolo **119** dotazníkov vrátených čo predstavuje **68 %** návratnosť.

Spokojnosť prijímateľov podporenej sociálnej služby jedáleň v rok 2023 je oproti rokom 2022 a 2021 v kontrolovaných kategóriách nižšia.

V prvom polroku 2023 prešlo ZPS a ZOS k šetreniu z dôvodu zvýšenia cien energií a potravín. Z daného dôvodu zariadenie poskytovalo viac múčnych jedál, menej šalátov, aby sa zmestilo do úhrady za poskytovanú podpornú službu jedáleň.

Mesto Kežmarok v spolupráci so zariadením v druhej polovici 2023 vo Všeobecnom záväznom nariadení č. 6/2023 pristúpilo k zvýšeniu úhrady za poskytovanú podpornú sociálnu službu jedáleň, ktorá zabezpečí väčšiu pestrosť a kvalitu jedál. S pripomienok od respondentov má dané opatrenie žiaľ dopad na to, že niektorí respondenti sú nespokojní s cenou za poskytovanú podpornú sociálnu službu jedáleň.

Vedenie zariadenia na základe nameraných výsledkov a ich analýzy prijme opatrenia, ktoré povedú k zvýšeniu kvality jedál s prihliadnutím na pripomienky a požiadavky prijímateľov podporenej sociálnej služby jedáleň. Cieľom takýchto opatrení má byť trvalé zvyšovanie kvality služieb a rastúca spokojnosť respondentov.

V Kežmarku 10.10.2023

Spracoval: Ing. Simona Vosovičová
Manažér kvality

Schválil : Mgr. Dana Bukovinová
Riaditeľka ZPS a ZOS

Materiál na zasadnutie Mestského zastupiteľstva v Kežmarku

Predkladá: **Ekonomické oddelenie**

Na rokovanie dňa: **29.04.2024**

K bodu programu: **10.**

Názov materiálu: **Návrh na zmenu rozpočtu Mesta Kežmarok
pre rok 2024**

Obsah materiálu: **1. Dôvodová správa
2. Návrh na uznesenie**

Potrebné
na schválenie: **1/2 väčšina prítomných poslancov**

Meno funkcia
a podpis
predkladateľa: **PhDr. Mgr. Ján Ferenčák, MBA
primátor**

Meno funkcia
a podpis
spracovateľa: **Ing. Katarína Košalková
vedúca ekonomického oddelenia**

Príloha: **Návrh na rokovanie MsZ - Rozpočtové opatrenie č. 01/2024**



a) Dôvodová správa:

Rozpočet Mesta Kežmarok na rok 2024 bol schválený uznesením Mestského zastupiteľstva v Kežmarku č. 436/2023 zo dňa 18.12.2023. Návrh na rozpočtové opatrenie je spracovaný v súlade s § 14 ods. 2 zákona č. 583/2004 Z. z. o rozpočtových pravidlách územnej samosprávy v znení neskorších predpisov. Bližšia špecifikácia zmeny rozpočtu Mesta Kežmarok pre rok 2024 rozpočtovým opatrením č. 01/2024 je uvedená podľa požiadaviek subjektov rozpočtového hospodárenia mesta Kežmarok v prílohe.

Po zohľadnení všetkých predložených požiadaviek na rozpočtovú zmenu celkový rozpočet mesta ostáva vyrovnaný vo výške 24 826 904 €.

Podrobnejšie informácie o jednotlivých podnetoch sa nachádzajú v tabuľkovej časti návrhu.

Návrh na uznesenie

Mestské zastupiteľstvo v Kežmarku

s c h v a ľ u j e

- a) zmenu rozpočtu Mesta Kežmarok pre rok 2024 rozpočtovým opatrením č. 01/2024 podľa predloženého návrhu,**
- b) navýšenie príspevku pre Mestské kultúrne stredisko**
 - bežný výdavok vo výške 73 000 €
 - kapitálový výdavok vo výške 11 000 €
- c) navýšenie príspevku pre Verejnoprospešné služby mesta Kežmarok**
 - kapitálový výdavok vo výške 20 000 €
- d) zaviazanie vecnosti a objemu finančných prostriedkov z Rezervného fondu Mesta Kežmarok v roku 2024 vo výške 60 000 € na finančné krytie výdavkov na odstránenie havarijného stavu strechy na budove Mestskej knižnice.**

ROZPOČTOVÉ OPATRENIE č. 01/2024

n á v r h na rokovanie MsZ

údaje sú uvádzané v €

Schválený rozpočet bežných príjmov mesta	Zmeny rozpočtu v roku 2024 celkom - účelové zdroje	Zmena rozpočtu č. 1	Bežné príjmy mesta po zmene rozpočtu	Bežné príjmy rozpočtových organizácií po zmene rozpočtu	Bežné príjmy mesta a RO	Schválený rozpočet bežných výdavkov mesta	Zmeny rozpočtu v roku 2024 celkom - účelové zdroje	Zmena rozpočtu č. 1	Bežné výdavky mesta po zmene rozpočtu	Bežné výdavky rozpočtových organizácií po zmene rozpočtu	Bežné výdavky mesta a RO po zmene rozpočtu	Rozdiel bežného rozpočtu
19 312 691	-57 250	0	19 255 441	1 742 939	20 998 380	9 128 601	162 004	-30 000	9 260 605	10 919 149	20 179 754	818 626
Schválený rozpočet kapitálových príjmov mesta	Zmeny rozpočtu v roku 2024 celkom - účelové zdroje	Zmena rozpočtu č. 1	Kapitálové príjmy mesta po zmene rozpočtu	Kapitálové príjmy rozpočtových organizácií po zmene rozpočtu	Kapitálové príjmy mesta a RO po zmene rozpočtu	Schválený rozpočet kapitálových výdavkov mesta	Zmeny rozpočtu v roku 2024 celkom - účelové zdroje	Zmena rozpočtu č. 1	Kapitálové výdavky mesta po zmene rozpočtu	Kapitálové výdavky rozpočtových organizácií po zmene rozpočtu	Kapitálové výdavky mesta a RO po zmene rozpočtu	Rozdiel kapitálového rozpočtu
2 939 000	0	0	2 939 000	0	2 939 000	2 427 500	0	90 000	2 517 500	0	2 517 500	421 500
Schválený rozpočet finančných príjmov mesta	Zmeny rozpočtu v roku 2024 celkom - účelové zdroje	Zmena rozpočtu č. 1	Finančné príjmy mesta po zmene rozpočtu	Finančné príjmy rozpočtových organizácií po zmene rozpočtu	Finančné príjmy mesta a RO po zmene rozpočtu	Schválený rozpočet finančných výdavkov mesta	Zmeny rozpočtu v roku 2024 celkom - účelové zdroje	Zmena rozpočtu č. 1	Finančné výdavky mesta po zmene rozpočtu	Finančné výdavky rozpočtových organizácií po zmene rozpočtu	Finančné výdavky mesta a RO po zmene rozpočtu	Rozdiel rozpočtu finančných operácií
474 850	315 324	60 000	850 174	39 350	889 524	2 129 650	0	0	2 129 650	0	2 129 650	-1 240 126
Schválený rozpočet príjmov mesta spolu	Zmeny rozpočtu v roku 2024 celkom - účelové zdroje	Zmena rozpočtu č. 1	Príjmy mesta po zmene rozpočtu spolu	Príjmy rozpočtových organizácií po zmene rozpočtu spolu	Príjmy mesta a RO po zmene rozpočtu	Schválený rozpočet výdavkov mesta spolu	Zmeny rozpočtu v roku 2024 celkom - účelové zdroje	Zmena rozpočtu č. 1	Výdavky mesta po zmene rozpočtu spolu	Výdavky rozpočtových organizácií po zmene rozpočtu spolu	Výdavky mesta a RO po zmene rozpočtu	Rozdiel rozpočtu celkom
22 726 541	258 074	60 000	23 044 615	1 782 289	24 826 904	13 685 751	162 004	60 000	13 907 755	10 919 149	24 826 904	0

Kežmarok, 04.04.2024

Spracovala: Ing. Katarína Košalková, Bc. Zdenka Sabolová

Rozpočtové organizácie
- n á v r h na rokovanie MsZ

údaje sú uvádzané v €

<i>Schválený rozpočet bežných príjmov RO</i>	<i>Zmeny rozpočtu v roku 2024 celkom - účelové zdroje</i>	<i>Zmena rozpočtu č. 1</i>	<i>Bežné príjmy RO po zmene rozpočtu</i>	<i>Schválený rozpočet bežných výdavkov RO</i>	<i>Zmeny rozpočtu v roku 2024 celkom - účelové zdroje</i>	<i>Zmena rozpočtu č. 1</i>	<i>Bežné výdavky RO po zmene rozpočtu</i>
1 645 770	0	97 169	1 742 939	10 731 560	96 070	91 519	10 919 149
<i>Schválený rozpočet kapitálových príjmov RO</i>	<i>Zmeny rozpočtu v roku 2024 celkom - účelové zdroje</i>	<i>Zmena rozpočtu č. 1</i>	<i>Kapitálové príjmy RO po zmene rozpočtu</i>	<i>Schválený rozpočet kapitálových výdavkov RO</i>	<i>Zmeny rozpočtu v roku 2024 celkom - účelové zdroje</i>	<i>Zmena rozpočtu č. 1</i>	<i>Kapitálové výdavky RO po zmene rozpočtu</i>
0	0	0	0	0	0	0	0
<i>Schválený rozpočet finančných príjmov RO</i>	<i>Zmeny rozpočtu v roku 2024 celkom - účelové zdroje</i>	<i>Zmena rozpočtu č. 1</i>	<i>Finačné príjmy RO po zmene rozpočtu</i>	<i>Schválený rozpočet finančných výdavkov RO</i>	<i>Zmeny rozpočtu v roku 2024 celkom - účelové zdroje</i>	<i>Zmena rozpočtu č. 1</i>	<i>Kapitálové výdavky RO po zmene rozpočtu</i>
45 000	0	-5 650	39 350	0	0	0	0
<i>Schválený rozpočet príjmov RO spolu</i>	<i>Zmeny rozpočtu v roku 2024 celkom - účelové zdroje</i>	<i>Zmena rozpočtu č. 1</i>	<i>Príjmy RO po zmene rozpočtu</i>	<i>Schválený rozpočet výdavkov RO spolu</i>	<i>Zmeny rozpočtu v roku 2024 celkom - účelové zdroje</i>	<i>Zmena rozpočtu č. 1</i>	<i>Výdavky RO po zmene rozpočtu</i>
1 690 770	0	91 519	1 782 289	10 731 560	96 070	91 519	10 919 149

Kežmarok, 04.04.2024

Spracovala: Ing. Katarína Košalková, Bc. Zdenka Sabolová

**Rozpočtové opatrenie č. 01/2024 - MsZ - sumarizácia podľa druhu rozpočtových opatrení
- návrh na rokovanie**

v €

a) Presun rozpočtovaných prostriedkov v rámci schváleného rozpočtu, pričom sa nemenia celkové príjmy a celkové výdavky:

Príjmy:

Kód ekonom. klasifikácie	Názov položky	Schválený rozpočet	Návrh úpravy	Upravený rozpočet
	Spolu		0	

Výdavky:

Program	Názov položky	Schválený rozpočet	Návrh úpravy	Upravený rozpočet
2.3	Kronika mesta	500	400	900
2.2.3.	Kežmarské noviny	20 000	23 000	43 000
	v tom príspevok MsKS	20 000	23 000	43 000
3.3	Interné informačné služby	244 500	43 400	287 900
3.4.2	Správa a údržba nehnuteľného majetku mesta	213 710	30 000	243 710
3.4.3	Zveľaďovanie nehnuteľností mesta	448 980	37 000	485 980
	v tom Investície mesta	448 980	37 000	485 980
3.4.7	Vlastná údržba (kapitálový rozpočet)	70 000	3 000	73 000
3.4.7	Vlastná údržba (bežný rozpočet)	30 000	33 000	63 000
5.1.1	Hliadkovanie (bežný rozpočet)	34 400	26 000	60 400
5.5	MsP - Starostlivosť o psov + mačky a iné zvieratá	300	400	700
7.1.2	Výstavba, rekonštrukcia a obnova chodníkov	0	2 700	2 700
	v tom Dobudovanie základnej technickej infraštruktúry v Kežmarku	0	2 700	2 700
7.1.2	Výstavba, rekonštrukcia a obnova chodníkov	250 000	-126 100	123 900
	v tom Oprava a rekonštrukcia chodníkov	250 000	-126 100	123 900
7.2	Starostlivosť o miestne komunikácie	268 000	2 000	270 000
9.1.5	MŠ, Kušníerska s jedálňou	187 582	2 431	190 013
9.1.6	MŠ, DDS s jedálňou	159 971	2 073	162 044
9.1.7	MŠ s jedálňou pri ZŠ sv. Kríža	481 942	6 246	488 188
9.2.3	ZŠ pri ZŠ sv. Kríža s jedálňou	208 017	2 695	210 712
	z toho: ŠKD pri ZŠ sv. Kríža	98 945	1 282	100 227
	ŠSZČ pri ZŠ sv. Kríža	10 698	138	10 836
	ŠJ pri ZŠ sv. Kríža	98 374	1 275	99 649
10.4.7	Iné športoviská v meste	0	20 000	20 000
	v tom príspevok VPS	0	20 000	20 000
11.1	Starostlivosť o pamiatkové objekty (bežný rozpočet)	30 000	-30 000	0
11.1	Starostlivosť o pamiatkové objekty (kapitálový rozpočet)	0	30 000	30 000
11.2.3	Európske ľudové remeslo a iné trhy (bežný rozpočet)	0	50 000	50 000
	v tom príspevok MsKS	0	50 000	50 000
11.2.3	Európske ľudové remeslo a iné trhy (kapitálový rozpočet)	0	6 100	6 100
	v tom príspevok MsKS	0	6 100	6 100
11.2.3	Európske ľudové remeslo a iné trhy (bežný rozpočet)	0	11 000	11 000
	v tom príspevok MsKS (kapitálový rozpočet)	0	11 000	11 000
12.7	Cintorínske služby	0	49 000	49 000
16	Správa	621 740	-224 345	397 395
	v tom Stravné	70 000	-3 100	66 900
	v tom Vecné výdavky	551 740	-221 245	330 495
	Spolu		0	

b) Povolené prekročenie a viazanie príjmov:

Kód ekonom. klasifikácie	Názov položky	Schválený rozpočet	Návrh úpravy	Upravený rozpočet
292012	RO- ZUŠ Antona Cígera	0	801	801
292017	RO- ZUŠ Antona Cígera	0	198	198
292012	RO - MŠ, Možiarska s jedálňou	0	70	70
292012	RO - MŠ, Cintorínska s jedálňou	0	550	550

292012	RO - MŠ, K.Kuzmányho s jedálňou	0	150	150
292017	RO - ZŠ, Dr.D.Fischera 2	0	2 890	2 890
292012	RO - ŠJ, Dr.D.Fischera 2	0	120	120
292012	RO- ZŠ, Hradné námestie	0	7 100	7 100
223003	RO - ŠJ, Nižná brána 8	35 900	80 000	115 900
292019	RO - ŠJ, Nižná brána 8	0	190	190
292019	RO - ZŠ, Nižná brána 8	0	900	900
312007	RO - Centrum voľného času	3 200	3 800	7 000
292012	RO - Centrum voľného času	0	400	400
				0
	Spolu		97 169	

c) Povolené prekročenie a viazanie výdavkov:

Program	Názov položky	Schválený rozpočet	Návrh úpravy	Upravený rozpočet
9.2.1	RO - ZŠ, Dr.D.Fischera 2	2 202 859	3 460	2 206 319
z toho:	RO - ZŠ, Dr.D.Fischera 2	1 653 069	2 890	1 655 959
	RO - ŠKD, Dr.D.Fischera 2	138 600	0	138 600
	RO - ŠJ, Dr.D.Fischera 2	411 190	570	411 760
9.2.2	RO - ZŠ, Hradné námestie 38	1 851 417	-2 000	1 849 417
z toho:	RO - ZŠ, Hradné námestie 38	1 596 855	7 100	1 603 955
	RO - ŠKD, Hradné námestie 38	108 390	0	108 390
	RO - ŠJ, Hradné námestie 38	146 172	-9 100	137 072
9.2.3	RO - ZŠ s MŠ, Nižná brána 8	1 886 948	81 090	1 968 038
z toho:	RO - ZŠ, Nižná brána 8	1 414 455	900	1 415 355
	RO - ŠKD, Nižná brána 8	83 160	0	83 160
	RO - ŠJ, Nižná brána 8	389 333	80 190	469 523
9.1.2	RO - MŠ, Cintorínska s jedálňou	415 010	3 550	418 560
9.1.1	RO - MŠ, Možiarska s jedálňou	437 103	70	437 173
9.1.3	RO - MŠ, K.Kuzmányho s jedálňou	619 954	150	620 104
9.3.1	RO - Centrum voľného času	211 178	4 200	215 378
9.4.1	RO - ZUŠ Antona Cígera	908 793	999	909 792
11.1	Starostlivosť o pamiatkové objekty (kapitálový rozpočet)	0	60 000	60 000
	Spolu		151 519	

d) Povolené prekročenie a viazanie finančných operácií:

Príjmy:

Kód ekonom. klasifikácie	Názov položky	Schválený rozpočet	Návrh úpravy	Upravený rozpočet
454001	Z rezervného fondu	444 850	60 000	504 850
453	RO - ŠJ, Dr.D.Fischera 2	10 000	450	10 450
453	RO-ŠJ Hradné námestie	10 000	-9 100	900
453	RO - MŠ, Cintorínska s jedálňou	5 000	3 000	8 000
	Spolu		54 350	

Výdavky:

Program	Názov položky	Schválený rozpočet	Návrh úpravy	Upravený rozpočet
	Spolu		0	

Sumarizácia:

	0
- príjmy - povolené prekročenie (+) alebo viazanie (-)	151 519
- výdavky - povolené prekročenie (+) alebo viazanie (-)	151 519

Kežmarok, 04.04.2024

Spracovala: Ing. Katarína Košalková, Bc. Zdenka Sabolová

v €

Bežné príjmy

Kód ekonom. klasifikácie	Názov položky	Schválený rozpočet	Návrh úpravy	Upravený rozpočet
	Spolu		0	

Bežné príjmy rozpočtových organizácií

Kód ekonom. klasifikácie	Názov položky	Schválený rozpočet	Návrh úpravy	Upravený rozpočet
292012	RO- ZUŠ Antona Cigera	0	801	801
292017	RO- ZUŠ Antona Cigera	0	198	198
292012	RO - MŠ, Možiarská s jedálňou	0	70	70
292012	RO - MŠ, Cintorínska s jedálňou	0	550	550
292012	RO - MŠ, K.Kuzmányho s jedálňou	0	150	150
292017	RO - ZŠ, Dr.D.Fischera 2	0	2 890	2 890
292012	RO - ŠJ, Dr.D.Fischera 2	0	120	120
292012	RO- ZŠ, Hradné námestie	0	7 100	7 100
223003	RO - ŠJ, Nižná brána 8	35 900	80 000	115 900
292019	RO - ŠJ, Nižná brána 8	0	190	190
292019	RO - ZŠ, Nižná brána 8	0	900	900
312007	RO - Centrum voľného času	3 200	3 800	7 000
292012	RO - Centrum voľného času	0	400	400
	Spolu		97 169	

Kapitálové príjmy

Program	Názov položky	Schválený rozpočet	Návrh úpravy	Upravený rozpočet
	SPOLU		0	

Kapitálové príjmy rozpočtových organizácií

Program	Názov položky	Schválený rozpočet	Návrh úpravy	Upravený rozpočet
	SPOLU		0	

Bežné výdavky

Program	Názov položky	Schválený rozpočet	Návrh úpravy	Upravený rozpočet
2.3	Kronika mesta	500	400	900
2.2.3.	Kežmarské noviny	20 000	23 000	43 000
	v tom príspevok MsKS	20 000	23 000	43 000
3.4.2	Správa a údržba nehnuteľného majetku mesta	213 710	30 000	243 710
3.3	Interné informačné služby	244 500	43 400	287 900
3.4.7	Vlastná údržba	30 000	33 000	63 000
5.1.1	Hliadkovanie	34 400	26 000	60 400
5.5	MsP - Starostlivosť o psov + mačky a iné zvieratá	300	400	700
7.1.2	Výstavba, rekonštrukcia a obnova chodníkov	0	2 700	2 700
	v tom Dobudovanie základnej technickej infraštruktúry v Kežmarku	0	2 700	2 700
7.2	Starostlivosť o miestne komunikácie	268 000	2 000	270 000
9.1.5	MŠ, Kušníerska s jedálňou	187 582	2 431	190 013
9.1.6	MŠ, DDS s jedálňou	159 971	2 073	162 044
9.1.7	MŠ s jedálňou pri ZŠ sv. Kríža	481 942	6 246	488 188
9.2.3	ZŠ pri ZŠ sv. Kríža s jedálňou	208 017	2 695	210 712
	z toho: ŠKD pri ZŠ sv. Kríža	98 945	1 282	100 227
	ŠSZČ pri ZŠ sv. Kríža	10 698	138	10 836
	ŠJ pri ZŠ sv. Kríža	98 374	1 275	99 649

11.1	Starostlivosť o pamiatkové objekty	30 000	-30 000	0
11.2.3	Európske ľudové remeslo a iné trhy	0	50 000	50 000
v tom	príspevok MsKS	0	50 000	50 000
16	Správa	621 740	-224 345	397 395
v tom	Stravné	70 000	-3 100	66 900
v tom	Vecné výdavky	551 740	-221 245	330 495
	Spolu		-30 000	

Bežné výdavky rozpočtových organizácií

Program	Názov položky	Schválený rozpočet	Návrh úpravy	Upravený rozpočet
9.2.1	RO - ZŠ, Dr.D.Fischera 2	2 202 859	3 460	2 206 319
z toho:	RO - ZŠ, Dr.D.Fischera 2	1 653 069	2 890	1 655 959
	RO - ŠKD, Dr.D.Fischera 2	138 600	0	138 600
	RO - ŠJ, Dr.D.Fischera 2	411 190	570	411 760
9.2.2	RO - ZŠ, Hradné námestie 38	1 851 417	-2 000	1 849 417
z toho:	RO - ZŠ, Hradné námestie 38	1 596 855	7 100	1 603 955
	RO - ŠKD, Hradné námestie 38	108 390	0	108 390
	RO - ŠJ, Hradné námestie 38	146 172	-9 100	137 072
9.2.3	RO - ZŠ s MŠ, Nižná brána 8	1 890 538	81 090	1 971 628
z toho:	RO - ZŠ, Nižná brána 8	1 418 045	900	1 418 945
	RO - ŠKD, Nižná brána 8	83 160	0	83 160
	RO - ŠJ, Nižná brána 8	389 333	80 190	469 523
9.1.2	RO - MŠ, Cintorínska s jedálňou	415 010	3 550	418 560
9.1.1	RO - MŠ, Možiarská s jedálňou	437 103	70	437 173
9.1.3	RO - MŠ, K.Kuzmányho s jedálňou	619 954	150	620 104
9.3.1	RO - Centrum voľného času	211 178	4 200	215 378
9.4.1	RO- ZUŠ Antona Cigera	908 793	999	909 792
	SPOLU		91 519	

Kapitálové výdavky

Program	Názov položky	Schválený rozpočet	Návrh úpravy	Upravený rozpočet
3.4.3	Zveľaďovanie nehnuteľností mesta	448 980	37 000	485 980
v tom	Investície mesta	448 980	37 000	485 980
3.4.7	Vlastná údržba	70 000	3 000	73 000
7.1.2	Výstavba, rekonštrukcia a obnova chodníkov	250 000	-126 100	123 900
v tom	Oprava a rekonštrukcia chodníkov	250 000	-126 100	123 900
10.4.7	Iné športoviská v meste	0	20 000	20 000
v tom	príspevok VPS	0	20 000	20 000
11.1	Starostlivosť o pamiatkové objekty	0	90 000	90 000
11.2.3	Európske ľudové remeslo a iné trhy	0	17 100	11 000
v tom	MsÚ	0	6 100	6 100
v tom	príspevok MsKS	0	11 000	11 000
12.7	Cintorínske služby	0	49 000	49 000
	Spolu		90 000	

Kapitálové výdavky rozpočtových organizácií

Program	Názov položky	Schválený rozpočet	Návrh úpravy	Upravený rozpočet
	SPOLU		0	

Príjmy finančných operácií

Kód ekonom. klasifikácie	Názov položky	Schválený rozpočet	Návrh úpravy	Upravený rozpočet
454001	Z rezervného fondu	444 850	60 000	504 850
	Spolu		60 000	

Príjmy finančných operácií rozpočtových organizácií

Kód ekonom. klasifikácie	Názov položky	Schválený rozpočet	Návrh úpravy	Upravený rozpočet
453	RO - ŠJ, Dr.D.Fischera 2	10 000	450	10 450
453	RO-ŠJ Hradné námestie	10 000	-9 100	900
453	RO - MŠ, Cintorínska s jedálňou	5 000	3 000	8 000
	Spolu		-5 650	

Výdavky finančných operácií

Program	Názov položky	Schválený rozpočet	Návrh úpravy	Upravený rozpočet
	Spolu		0	

Výdavky finančných operácií rozpočtových organizácií

Program	Názov položky	Schválený rozpočet	Návrh úpravy	Upravený rozpočet
	SPOLU		0	

Kežmarok, 04.04..2024

Spracovala: Ing. Katarína Košalková, Bc. Zdenka Sabolová

Vec

N á v r h na zmenu rozpočtu na rok 2024 - č. 01/2024 - MsZ

v €

Odôvodnenie:

Ekonomické oddelenie navrhuje zvýšenie vecnosti použitia prostriedkov rezervného fondu z dôvodu potreby krytia odstránenia havarijného stavu na streche budovy Mestskej knižnice. Vynaložené finančné prostriedky budú kryté projektom na obnovu NKP.

Bežné príjmy

Kód ekonom. klasifik.	Názov položky	Schválený rozpočet	Návrh úpravy	Upravený rozpočet
	SPOLU		0	

Kapitálové príjmy

Kód ekonom. klasifikácie	Názov položky	Schválený rozpočet	Návrh úpravy	Upravený rozpočet
	Spolu		0	

Prijmy finančných operácií

Kód ekonom. klasifik.	Názov položky	Schválený rozpočet	Návrh úpravy	Upravený rozpočet
454001	Z rezervného fondu	444 850	60 000	504 850
	SPOLU		60 000	

Bežné výdavky

Program	Názov položky	Schválený rozpočet	Návrh úpravy	Upravený rozpočet
	Spolu		0	

Kapitálové výdavky - rezervný fond, preklenovací úver

Program	Názov položky	Schválený rozpočet	Návrh úpravy	Upravený rozpočet
11.1	Starostlivosť o pamiatkové objekty	0	60 000	60 000
	Spolu		60 000	

Kapitálové výdavky rozpočtových organizácií - rezervný fond

Program	Názov položky	Schválený rozpočet	Návrh úpravy	Upravený rozpočet
				0
	SPOLU		0	

Výdavky finančných operácií

Kód ekonom. klasifik.	Názov položky	Schválený rozpočet	Návrh úpravy	Upravený rozpočet
	SPOLU		0	

Kežmarok, 04.04.2024

Ing. Katarína Košalková
vedúca ekonomického oddelenia

Vec

N á v r h na zmenu rozpočtu na rok 2024 - č. 01/2024 - MsZ

v €

Odôvodnenie:

Prednostka MsÚ Kežmarok navrhuje navýšenie bežných výdavkov, ktoré budú zaslané formou príspevku príspevkovej organizácii mesta MsKS na financovanie nákladov súvisiacich s organizáciou festivalu ELRO 2024. Finančné prostriedky budú slúžiť na vykrytie časového nesúladu medzi príjmami a výdavkami ako záloha od mesta Kežmarok.

Prednostka navrhuje navýšenie príspevkov pre prípevkové organizácie mesta VPS a MsKS na financovanie nákladov súvisiacich s realizáciou projektov prostredníctvom finančných prostriedkov z Výzvy poslancov PSK. Vynaložené finančné prostriedky sú čiastočne refundované výzvou.

Bežné výdavky

Program	Názov položky	Schválený rozpočet	Návrh úpravy	Upravený rozpočet
11.2.3	Európske ľudové remeslo a iné trhy	0	50 000	50 000
v tom	príspevok MsKS	0	50 000	50 000
	Spolu		50 000	

Kapitálové výdavky

Program	Názov položky	Schválený rozpočet	Návrh úpravy	Upravený rozpočet
10.4.7	Iné športoviská v meste	0	20 000	20 000
v tom	príspevok VPS	0	20 000	20 000
11.2.3	Európske ľudové remeslo a iné trhy	0	11 000	11 000
v tom	príspevok MsKS	0	11 000	11 000
	Spolu		31 000	

Kežmarok, 04.04.2024

Ing. Jela Bednárová
prednostka MsÚ

Vec

N á v r h na zmenu rozpočtu na rok 2024 - č. 01/2024 - MsZ

v €

Odôvodnenie:

Mestská polícia navrhuje zvýšenie bežných výdavkov na krytie nákladov spojených s energiami a nákupmi uniformiem a výbavy pre mestských policajtov.

Mestská polícia navrhuje zvýšenie bežných výdavkov na krytie nákladov spojených so starostlivosťou o zvieratá - kastročný program mačiek, bežná veterinárna starostlivosť o odchotené túlavé zvieratá na teritóriu mesta.

Bežné výdavky

Program	Názov položky	Schválený rozpočet	Návrh úpravy	Upravený rozpočet
5.1.1	Hliadkovanie	34 400	26 000	60 400
5.5	MsP - Starostlivosť o psov + mačky a iné zvieratá	300	400	700
	Spolu		26 400	

Kapitálové výdavky

Program	Názov položky	Schválený rozpočet	Návrh úpravy	Upravený rozpočet
	Spolu		0	

Kežmarok, 04.04.2024

Mgr. Štefan Šipula
náčelník MsP

Vec

N á v r h na zmenu rozpočtu na rok 2024 - č. 01/2024 - MsZ

v €

Odôvodnenie:

Oddelenie informačných technológií navrhuje zvýšenie bežných výdavkov na interné informačné služby pre zabezpečenie odborných servisných služieb po uvedení do prevádzky smart technológie mesta a súčasne krytie výdavkov na konzultačné služby pri realizácii kybernetickej bezpečnosti.

Bežné výdavky

Program	Názov položky	Schválený rozpočet	Návrh úpravy	Upravený rozpočet
3.3	Interné informačné služby	244 500	43 400	287 900
	Spolu		43 400	

Kapitálové výdavky

Program	Názov položky	Schválený rozpočet	Návrh úpravy	Upravený rozpočet
	Spolu		0	

Kežmarok, 04.04.2024

Ing. Jela Bednárová
prednostka MsÚ

Vec

N á v r h na zmenu rozpočtu na rok 2024 - č. 01/2024 - MsZ

v €

Odôvodnenie:

Oddelenie majetkovoprávne navrhuje zníženie bežných výdajov z dôvodu nutnosti zvýšenia bežných výdavkov v iných programoch.

Oddelenie majetkovoprávne, úsek Vlastnej údržby navrhuje zvýšenie bežných výdavkov na realizáciu nevyhnutných úprav a opráv priestorov MsP Kežmarok.

Oddelenie majetkovoprávne, úsek Vlastnej údržby navrhuje zvýšenie kapitálových výdavkov na klimatizačnú jednotku v priestoroch MsP Kežmarok.

Bežné výdavky

Program	Názov položky	Schválený rozpočet	Návrh úpravy	Upravený rozpočet
3.4.2	Správa a údržba nehnuteľného majetku mesta	213 710	30 000	243 710
3.4.7	Vlastná údržba	30 000	33 000	63 000
16	Správa	621 740	-226 345	395 395
v tom	Stravné	70 000	-3 100	66 900
v tom	Vecné výdavky	551 740	-223 245	328 495
	Spolu		-163 345	

Kapitálové výdavky

Program	Názov položky	Schválený rozpočet	Návrh úpravy	Upravený rozpočet
3.4.7	Vlastná údržba	70 000	3 000	73 000
	Spolu		3 000	

Kežmarok, 04.04.2024

Ing. Ivana Jurišová
vedúca majetkovoprávneho oddelenia

Vec

N á v r h na zmenu rozpočtu na rok 2024 - č. 01/2024 - MsZ

v €

Odôvodnenie:

Oddelenie rozvoja mesta a výstavby navrhuje zníženie bežných výdavkov z dôvodu preklasifikovania výdavkov na kapitálové výdavky. Finančné prostriedky budú použité na odstránenie havarijného stavu strechy na budove Mestskej knižnice. Finančné prostriedky budú refundované zo zahájeného projektu na obnovu NKP.

Oddelenie rozvoja mesta a výstavby navrhuje zvýšenie bežných výdavkov na bezpečné odstraňovanie tiel uhynutých zvierat a dofinancovanie úrokov z preklenovacieho úveru na dobudovanie základnej technickej infraštruktúry.

Oddelenie rozvoja mesta a výstavby navrhuje zvýšenie kapitálových výdavkov na nákup vozidla pre cintorínske služby a dofinancovanie záverečnej platby projektu elektronabijacích staníc. Príslušné prostriedky projektu budú po ukončení kontroly riadiaceho orgánu vrátené mestu Kežmarok. Zároveň navrhuje zníženie kapitálových výdavkov na opravu a rekonštrukciu chodníkov. Finančné prostriedky budú použité na krytie uvádzaných kapitálových požiadaviek mesta.

Bežné výdavky

Program	Názov položky	Schválený rozpočet	Návrh úpravy	Upravený rozpočet
7.1.2	Výstavba, rekonštrukcia a obnova chodníkov	0	2 700	2 700
v tom	Dobudovanie základnej technickej infraštruktúry v Kežmarku	0	2 700	2 700
7.2	Starostlivosť o miestne komunikácie	268 000	2 000	270 000
11.1	Starostlivosť o pamiatkové objekty	30 000	-30 000	0
	Spolu		-25 300	

Kapitálové výdavky

Program	Názov položky	Schválený rozpočet	Návrh úpravy	Upravený rozpočet
3.4.3	Zveľaďovanie nehnuteľností mesta	0	37 000	37 000
v tom	Investície mesta	0	37 000	37 000
7.1.2	Výstavba, rekonštrukcia a obnova chodníkov	250 000	-126 100	123 900
v tom	Oprava a rekonštrukcia chodníkov	250 000	-126 100	123 900
11.1	Starostlivosť o pamiatkové objekty	0	30 000	30 000
12.7	Cintorínske služby	0	49 000	49 000
	Spolu		-10 100	

Kežmarok, 04.04.2024

Ing. František Fecko
vedúci oddelenia rozvoja mesta a výstavby

Vec

Návrh na zmenu rozpočtu na rok 2024 - č. 01/2024 - MsZ

v €

Odôvodnenie:

Kancelária primátora navrhuje zvýšenie bežných výdavkov súvisiacich s vedením kroniky mesta - viazanie dokumentov.

Kancelária primátora navrhuje navýšenie kapitálových výdavkov na krytie projektu z Výzvy poslancov PSK program Kultúra

Bežné výdavky

Program	Názov položky	Schválený rozpočet	Návrh úpravy	Upravený rozpočet
2.3	Kronika mesta	500	400	900
2.2.3	Kežmarské noviny	20 000	23 000	43 000
v tom	príspevok MsKS	20 000	23 000	43 000
	Spolu		23 400	

Kapitálové výdavky

Program	Názov položky	Schválený rozpočet	Návrh úpravy	Upravený rozpočet
11.2.3	Európske ľudové remeslo a iné trhy	0	6 100	6 100
v tom	MsÚ	0	6 100	6 100
	Spolu		6 100	

Kežmarok, 04.04.2024

Mgr. Elena Smrigová
Kancelária primátora

Oddelenie: Školstva, mládeže a športu

VEC:

Zmena rozpočtu č.1/2024 - MsZ

Odôvodnenie:

Úprava rozpočtov súvisí so:

- a) zmenou rozpočtov súkromných a cirkev. školských zariadení súvisí s výškou jednotkového koeficienta na žiaka, na základe zverejnených východiskových štatistických údajov pre potreby rozdeľovania výnosu DPFO na rok 2024 a je v súlade so Zmluvami a dodatkami k zmluvám o poskytnutí FP na mzdy a prevádzku Š a ŠZ na rok 2024,
- b) s úpravou vlastných príjmov škôl a školských zariadení spolu vo výške 97 169 , - € a príjmov finančných operácií spolu vo výške - 5 650,- €,

Bežné príjmy rozpočtových organizácií v €:

Kód ekonom. klasifikácie	Názov položky	Schválený rozpočet	Návrh úpravy	Upravený rozpočet
292012	RO- ZUŠ Antona Cígera	0	801	801
292017	RO- ZUŠ Antona Cígera	0	198	198
292012	RO - MŠ, Možiarská s jedálňou	0	70	70
292012	RO - MŠ, Cintorínska s jedálňou	0	550	550
292012	RO - MŠ, K.Kuzmányho s jedálňou	0	150	150
292017	RO - ZŠ, Dr.D.Fischera 2	0	2 890	2 890
292012	RO - ŠJ, Dr.D.Fischera 2	0	120	120
292012	RO- ZŠ, Hradné námestie	0	7 100	7 100
223003	RO - ŠJ, Nižná brána 8	35 900	80 000	115 900
292019	RO - ŠJ, Nižná brána 8	0	190	190
292019	RO - ZŠ, Nižná brána 8	0	900	900
312007	RO - Centrum voľného času	3 200	3 800	7 000
292012	RO - Centrum voľného času	0	400	400
	SPOLU		97 169	

Prijem finančných operácií rozpočtových organizácií v €:

Kód ekonom. klasifikácie	Názov položky	Schválený rozpočet	Návrh úpravy	Upravený rozpočet
453	RO - ŠJ, Dr.D.Fischera 2	10 000	450	10 450
453	RO-ŠJ Hradné námestie	10 000	-9 100	900
453	RO - MŠ, Cintorínska s jedálňou	5 000	3 000	8 000
	SPOLU		-5 650	

Bežné výdavky rozpočtových organizácií v €:

Program	Názov položky	Schválený rozpočet	Návrh úpravy	Upravený rozpočet
9.2.1	RO - ZŠ, Dr.D.Fischera 2	2 202 859	3 460	2 206 319
z toho:	RO - ZŠ, Dr.D.Fischera 2	1 653 069	2 890	1 655 959
	RO - ŠKD, Dr.D.Fischera 2	138 600	0	138 600
	RO - ŠJ, Dr.D.Fischera 2	411 190	570	411 760
9.2.2	RO - ZŠ, Hradné námestie 38	1 851 417	-2 000	1 849 417
z toho:	RO - ZŠ, Hradné námestie 38	1 596 855	7 100	1 603 955
	RO - ŠKD, Hradné námestie 38	108 390	0	108 390
	RO - ŠJ, Hradné námestie 38	146 172	-9 100	137 072
9.2.3	RO - ZŠ s MŠ, Nižná brána 8	1 890 538	81 090	1 971 628
z toho:	RO - ZŠ, Nižná brána 8	1 418 045	900	1 418 945
	RO - ŠKD, Nižná brána 8	83 160	0	83 160
	RO - ŠJ, Nižná brána 8	389 333	80 190	469 523
9.1.2	RO - MŠ, Cintorínska s jedálňou	415 010	3 550	418 560
9.1.1	RO - MŠ, Možiarská s jedálňou	437 103	70	437 173
9.1.3	RO - MŠ, K.Kuzmányho s jedálňou	619 954	150	620 104
9.3.1	RO - Centrum voľného času	211 178	4 200	215 378
9.4.1	RO- ZUŠ Antona Cígera	908 793	999	909 792
	SPOLU		91 519	

Bežné výdavky súkromných a cirkevných školských zariadení v €:

Program	Názov položky	Schválený rozpočet	Návrh úpravy	Upravený rozpočet
9.1.5	MŠ, Kušníerska s jedálňou	187 582	2 431	190 013
9.1.6	MŠ, DDS s jedálňou	159 971	2 073	162 044
9.1.7	MŠ s jedálňou pri ZŠ sv. Kríža	481 942	6 246	488 188
9.2.3	ZŠ pri ZŠ sv. Kríža s jedálňou	208 017	2 695	210 712
z toho:	ŠKD pri ZŠ sv. Kríža	98 945	1 282	100 227
	ŠSZČ pri ZŠ sv. Kríža	10 698	138	10 836
	ŠJ pri ZŠ sv. Kríža	98 374	1 275	99 649
	SPOLU		13 445	

Vypracovala: Mgr. Iveta Kušmíreková
V Kežmarku, dňa 04.04.2024

Predkladá: Mgr. Lucia Troppová
vedúca oddelenia



Materiál na zasadnutie Mestského zastupiteľstva v Kežmarku

Predkladá:	Primátor mesta
Na rokovanie dňa:	29.4.2024
K bodu programu:	11.
Názov materiálu:	Všeobecne záväzné nariadenie mesta Kežmarok č. ... /2024, ktorým sa ustanovujú názvy ulíc názvy ulíc Agátová, Brezová, Dubová, Javorová, Lipová, Platanová a Topoľová
Obsah materiálu:	1. Dôvodová správa. 2. Návrh na uznesenia.
Potrebné k schváleniu:	trojpäťtinová väčšina prítomných poslancov
Počet strán materiálu:	2 + 2
Prílohy:	Návrh VZN
Meno, funkcia a podpis spracovateľa:	JUDr. Lukáš Antoni vedúci právneho oddelenia
Meno, funkcia a podpis predkladateľa:	PhDr. Mgr. Ján Ferenčák, MBA primátor mesta



Dôvodová správa:

V súlade s § 4 ods. 5 písm. a) bod 1. zákona č. 369/1990 Zb. o obecnom zriadení v znení neskorších predpisov mestá a obec ustanovujú všeobecne záväzným nariadením názvy ulíc a iných verejných priestranstiev, ako aj ich zmeny.

Vzhľadom na prebiehajúce kolaudačné konania na niektoré zo stavieb v lokalite je potrebné novovznikajúcim uliciam ustanoviť názvy.

Mesto spracovalo návrh VZN, v ktorom pre všetky nové ulice použilo názvy podľa názvov listnatých stromov, čím nadviazalo na príahľú Gaštanovú ulicu.

Mesto zároveň zverejnilo anketu, ktorou aj obyvateľom umožnilo podávať návrhy názvov pre nové ulice. Doručených bolo 132 návrhov, z ktorých sa aspoň 5x opakovali len názvy Lúčna, Slniečná, Športová.

Návrh na uznesenia:

Mestské zastupiteľstvo v Kežmarku

sa uznáva

na Všeobecne záväznom nariadení mesta Kežmarok č. .../2024, ktorým sa ustanovujú názvy ulíc Agátová, Brezová, Dubová, Javorová, Lipová, Platanová a Topoľová.

Návrh

Všeobecne záväzné nariadenie mesta Kežmarok č./2024, ktorým sa ustanovujú názvy ulíc Agátová, Brezová, Dubová, Javorová, Lipová, Platanová a Topoľová

Mestské zastupiteľstvo v Kežmarku na základe článku 68 Ústavy Slovenskej republiky a podľa § 6 ods. 1, § 2b, § 4 ods. 5 písm. a), bod 1. a § 11 ods. 4 písm. g) zákona č. 369/1990 Zb. o obecnom zriadení v znení neskorších predpisov (ďalej len „zákon o obecnom zriadení“) sa uznieslo na tomto všeobecne záväznom nariadení (ďalej aj „VZN“):

Čl. I.

Ustanovenie názvov ulíc

1. Týmto VZN sa ustanovujú názvy nasledovných ulíc v meste Kežmarok:
 - Agátová,
 - Brezová,
 - Dubová,
 - Javorová,
 - Lipová,
 - Platanová,
 - Topoľová.
2. Grafické zobrazenie ulíc tvorí prílohu č. 1 tohto VZN.

Čl. II.

Záverečné ustanovenia

1. Návrh Všeobecne záväzného nariadenia mesta Kežmarok č./2024, ktorým sa určujú názvy Agátová, Brezová, Dubová, Javorová, Lipová, Platanová a Topoľová bol dňa 28.2.2024 zverejnený na úradnej tabuli, centrálnej úradnej elektronickej tabuli a webovom sídle mesta.
2. V súlade s § 6 ods. 4 zákona o obecnom zriadení začína zverejnením návrhu VZN plynúť lehota na uplatnenie pripomienok k návrhu VZN, ktorá sa končí dňa 11.3.2024.
3. Mestské zastupiteľstvo v Kežmarku sa na tomto VZN uznieslo dňa3.2024 uznesením č./2024.
4. VZN bolo po schválení vyvesené na úradnej tabuli, centrálnej úradnej elektronickej tabuli a webovom sídle mesta dňa2024.
5. VZN nadobúda účinnosť pätnástym dňom od vyvesenia.

PhDr. Mgr. Ján Ferenčák, MBA
primátor mesta

Príloha č. 1 k VZN č./2024 – grafické zobrazenie ulíc Agátová, Brezová, Dubová, Javorová, Lipová, Platanová a Topoľová

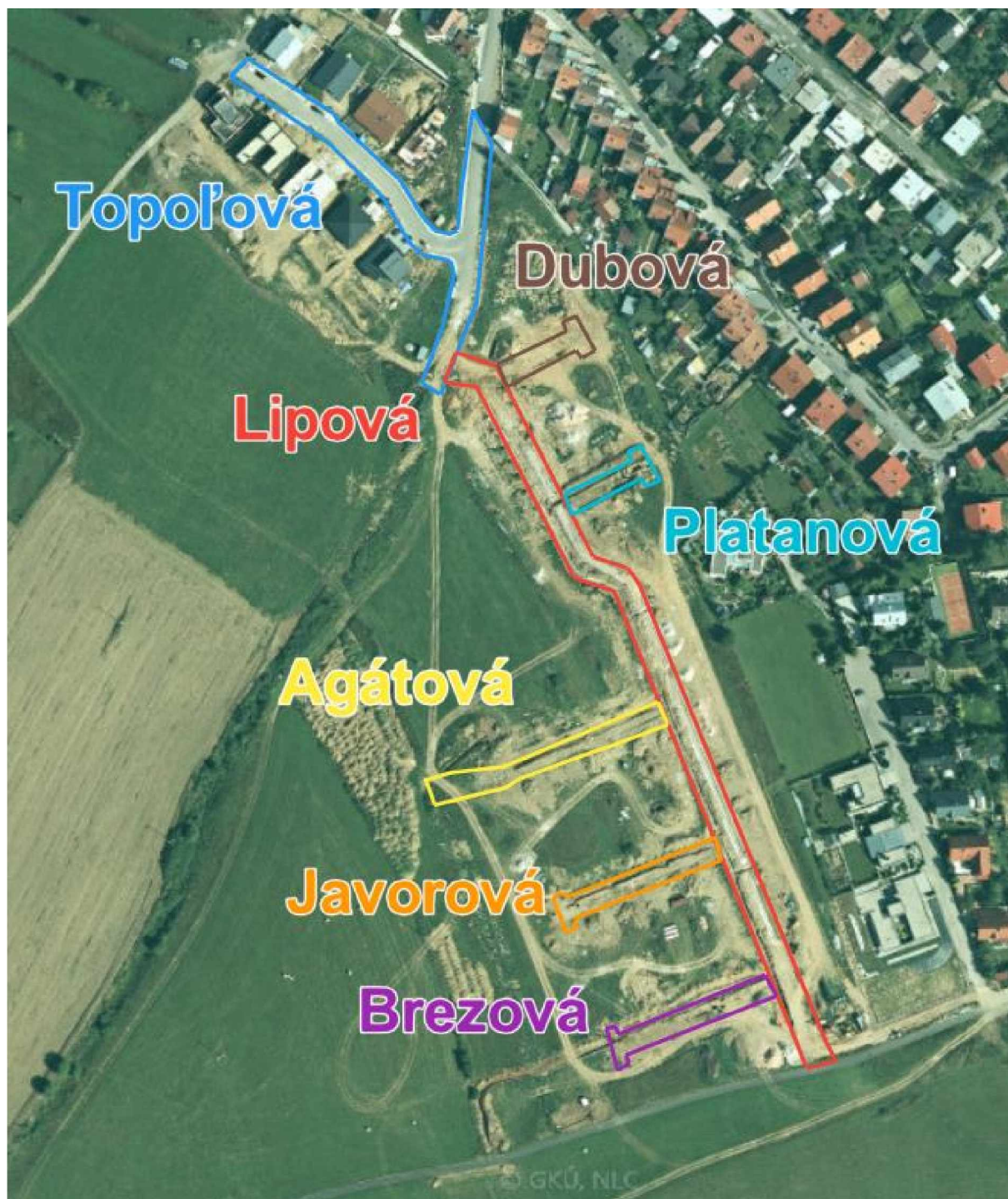

Materiál na zasadnutie Mestského zastupiteľstva v Kežmarku

Predkladá:	Primátor mesta
Na rokovanie dňa:	29.4.2024
K bodu programu:	12.
Názov materiálu:	Všeobecne záväzné nariadenie mesta Kežmarok č. ... /2024 Trhový poriadok príležitostného trhu - festival Európske ľudové remeslo
Obsah materiálu:	1. Dôvodová správa. 2. Návrh na uznesenia.
Potrebné k schváleniu:	trojpäťtinová väčšina prítomných poslancov
Počet strán materiálu:	3 + 5
Prílohy:	Návrh VZN
Meno, funkcia a podpis spracovateľa:	Ing. Ivana Jurišová vedúca oddelenia majetkového JUDr. Lukáš Antoni vedúci právneho oddelenia
Meno, funkcia a podpis predkladateľa:	PhDr. Mgr. Ján Ferenčák, MBA primátor mesta



Dôvodová správa:

Mesto Kežmarok sa pri organizovaní festivalu Európske ľudové remeslo riadi Všeobecne záväzným nariadením mesta Kežmarok č. 17/2015 Trhový poriadok – príležitostné trhy festival Európske ľudové remeslo (uznesenie Mestského zastupiteľstva v Kežmarku č. 77/2015), ktoré bolo menené a doplnené Všeobecne záväznými nariadeniami mesta Kežmarok č. 21/2015 (uznesenie Mestského zastupiteľstva v Kežmarku č. 182/2015), č. 1/2016 (uznesenie Mestského zastupiteľstva v Kežmarku č. 119/2016), č. 4/2017 (uznesenie Mestského zastupiteľstva v Kežmarku č. 65/2017), č. 5/2018 (uznesenie Mestského zastupiteľstva v Kežmarku č. 55/2018) a č. 4/2023 (uznesenie Mestského zastupiteľstva v Kežmarku č. 64/2023).

Predmetné všeobecne záväzné nariadenia boli prijaté podľa § 11 ods. 4 písm. g) zákona č. 369/1990 Zb. o obecnom zriadení v znení neskorších predpisov a podľa § 5 ods. 1 zákona č. 178/1998 Z.z. o podmienkach predaja výrobkov a poskytovania služieb na trhovách miestach a o zmene a doplnení zákona č. 455/1991 Zb. o živnostenskom podnikaní (živnostenský zákon) v znení neskorších predpisov.

Z dôvodu, že sadzby nájomného za jedno trhovú miesto na predaj výrobkov a poskytovanie služieb neodzrkadľujú skutočné prevádzkové náklady mesta, navrhujeme zvýšiť poplatky v priemere o 11 až 12 % oproti minulému roku, podľa predloženého materiálu.

Sadzby nájomného za prenajatú plochu na poskytovanie služieb vymedzených v čl. II ods. 2 písm. b) (detské a iné atrakcie – skákačky, šmýkačky, trampolíny, streľba z kuše a pod.) a služieb vymedzených v čl. II ods. 2 písm. c) (jazda na koňoch, jazda na poníkoch) ostávajú nezmenené.

Zároveň bola doplnená do VZN v čl. IV ods. 4 sadzba nájomného za prenajatú plochu pri predajných stánkoch určenú ako priestor na konzumáciu vo výške 15 eur/m².

Predmetným VZN navrhujeme zároveň zrušiť predošlé VZN, z dôvodu ich neprehľadnosti, a to Všeobecne záväzné nariadenie mesta Kežmarok č. 17/2015 Trhový poriadok - príležitostné trhy festival Európske ľudové remeslo, Všeobecne záväzné nariadenie č.21/2015, ktorým sa mení a dopĺňa VZN č. 17/2015 Trhový poriadok - príležitostné trhy festival Európske ľudové remeslo, Všeobecne záväzné nariadenie č. 1/2016, ktorým sa mení VZN č. 17/2015 v znení VZN č. 21/2015 Trhový poriadok - príležitostné trhy festival Európske ľudové remeslo, Všeobecne záväzné nariadenie č. 4/2017, ktorým sa mení VZN č. 17/2015, v znení VZN č. 21/2015 a VZN č. 1/2016 Trhový poriadok - príležitostné trhy festival Európske ľudové remeslo, Všeobecne záväzné nariadenie č. 5/2018, ktorým sa mení a dopĺňa VZN č. 17/2015, v znení VZN č. 21/2015, VZN č. 1/2016 a VZN č. 4/2017 Trhový poriadok - príležitostné trhy festival Európske ľudové remeslo a Všeobecne záväzné nariadenie mesta Kežmarok č. 4/2023, ktorým sa mení Všeobecne záväzné nariadenie mesta Kežmarok č. 17/2015 Trhový poriadok – príležitostné trhy festival Európske ľudové remeslo v znení Všeobecne záväzného nariadenia mesta Kežmarok č. 21/2015, Všeobecne záväzného nariadenia mesta Kežmarok č. 1/2016, Všeobecne záväzného nariadenia mesta Kežmarok č. 4/2017 a Všeobecne záväzného nariadenia mesta Kežmarok č. 5/2018.



KEŽMAROK
MODERNÝ • DYNAMICKÝ • HISTORICKÝ

M E S T O K E Ž M A R O K

Návrh na uznesenia:

Mestské zastupiteľstvo v Kežmarku

sa uznáva

na Všeobecne záväznom nariadení mesta Kežmarok č. .../2024 Trhový poriadok príležitostného trhu – festival Európske ľudové remeslo.

Návrh

Všeobecne záväzné nariadenie mesta Kežmarok č./2024 Trhový poriadok príležitostného trhu – festival Európske ľudové remeslo

Mestské zastupiteľstvo v Kežmarku na základe článku 68 Ústavy Slovenskej republiky a podľa § 6 ods. 1 a § 11 ods. 4 písm. g) zákona č. 369/1990 Zb. o obecnom zriadení v znení neskorších predpisov (ďalej len „zákon o obecnom zriadení“) v spojení s § 5 ods.1 zákona č.178/1998 Z. z. o podmienkach predaja výrobkov a poskytovania služieb na trhovách miestach a o zmene a doplnení zákona č.455/1991 Zb. o živnostenskom podnikaní (živnostenský zákon) v znení neskorších predpisov sa uznieslo na tomto všeobecne záväznom nariadení (ďalej aj „VZN“):

Čl. I.

Určenie priestranstva príležitostného trhu, trhových dní, predajného a prevádzkového času

1. Priestranstvom, na ktorom sa konajú príležitostné trhy – festival Európske ľudové remeslo (ďalej len „ELRo“), sú verejné priestranstvá na uliciach Hviezdoslavovej, Dr. Alexandra, Hlavné námestie a Hradné námestie.
2. Trhovými dňami sú tri dni v mesiaci júl, spravidla druhý víkend v mesiaci júl od piatka do nedele.
3. Predajný čas sa určuje nasledovne:
 - a) pre predaj občerstvenia:

piatok:	od 11.00 hod. do 24.00 hod.
sobota:	od 9.00 hod. do 24.00 hod.
nedeľa:	od 9.00 hod. do 15.00 hod.
 - b) pre predaj spotrebného tovaru a remeselných výrobkov:

piatok:	od 11.00 hod. do 19.00 hod.
sobota:	od 9.00 hod. do 19.00 hod.
nedeľa:	od 9.00 hod. do 15.00 hod.
4. Prevádzkový čas sa určuje 2 hodiny pred začiatkom predajného času podľa ods. 3 tohto článku a končí sa 1 hodinu po skončení predajného času podľa ods. 3 tohto článku.

Čl. II.

Označenie príležitostného trhu údajmi o druhoch predávaných výrobkov a poskytovaných služieb

1. Na príležitostnom trhu sa môžu predávať nasledovné výrobky:
 - a) potravinový tovar:
 1. ovocie a zelenina,

2. chlieb, pečivo a iné pekárenské výrobky po vydaní súhlasného stanoviska príslušného orgánu úradnej kontroly potravín,
 3. balený potravinársky tovar v spotrebiteľskom tovare po vydaní súhlasného stanoviska príslušného orgánu úradnej kontroly potravín,
 4. mäso a mäsové výrobky po vydaní súhlasného stanoviska príslušného orgánu úradnej kontroly potravín,
 5. mlieko a mliečne výrobky po vydaní súhlasného stanoviska príslušného orgánu úradnej kontroly potravín,
 6. cukrárenské výrobky po vydaní súhlasného stanoviska príslušného orgánu úradnej kontroly potravín,
 7. včelie produkty, pričom predávajúci musí mať doklad veterinárnej správy z miesta pôvodu potraviny,
 8. ovocné šťavy, domáce sirupy, mušty, domáce zaváraniny a bioprodukty,
 9. medovníky, trdelníky, palacinky, frgále, gofry, langoše, placky,
 10. jedlá a nápoje určené na priamu konzumáciu na mieste,
 11. víno a medovina,
 12. cukrová vata, pukance
- b) ostatný tovar - remeselné a umelecké výrobky.
2. Na príležitostnom trhu sa môžu poskytovať nasledovné služby:
- a) pohostinské a reštauračné služby, rýchle občerstvenie a stravovanie,
 - b) detské a iné atrakcie – skákačky, šmýkačky, trampolíny, streľba z kuše a pod.,
 - c) jazda na koňoch, jazda na poníkoch.

Čl. III.

Podmienky, za ktorých možno predaj výrobkov a poskytovanie služieb vykonávať a pravidlá prenajímania prenosných predajných zariadení

1. Rozmiestnenie predajných zariadení určí správca príležitostného trhu.
2. Prenosné predajné zariadenia sa neprenajímajú. Predávajúci si ich zabezpečujú na vlastné náklady.
3. Prenosné predajné zariadenia pre zúčastnených remeselníkov predvádzajúcich výrobu vypožičia správca príležitostného trhu.
4. Podmienky vykonávania predaja výrobkov a poskytovania služieb sa určujú pri vydaní povolenia na predaj výrobkov a poskytovania služieb.
5. Predávajúci je povinný dodržiavať príslušné všeobecne záväzné právne predpisy vrátane všeobecne záväzných nariadení Mesta Kežmarok.
6. Na príležitostnom trhu je zakázané:
 - a) skladovať akékoľvek obaly (vrecia, prepravky, debny, koše, sudy) mimo predajného zariadenia,
 - b) počas prevádzkového času jazdiť motorovými vozidlami, okrem zásobovania a technickej obsluhy,
 - c) parkovať počas predajného času motorové vozidlo v priestoroch trhu, ak správca trhu neurčí inak,
 - d) premiestňovanie predajných stánkov a zmena lokality počas trhu,
 - e) zásobovanie a dovoz tovaru motorovými vozidlami na trhové miesto mimo prevádzkového času.

Čl. IV.

Spôsob určenia nájomného za predajné zariadenie alebo za prenajatú plochu

1. V súlade s čl. III. ods. 2 a 3 tohto VZN sa prenosné predajné zariadenia neprenajímajú, remeselníkom predvádzajúcim výrobu sa vypožičajú. Výška nájomného za prenosné predajné zariadenie sa preto nestanovuje.
2. Prenajatá plocha, na ktorej je zriadené jedno trhovú miesto je určené dĺžkou 1 meter a šírkou 3 metre. Dĺžkou sa rozumie čelná strana trhového miesta, šírkou sa rozumie bočná strana trhového miesta.
3. Sadzba nájomného za jedno trhovú miesto:
 - a) Pri predaji výrobkov vymedzených v čl. II. ods. 1 písm. a) bez predvádzania výroby
100 eur
 - b) Pri predaji výrobkov vymedzených v čl. II. ods. 1 písm. a) s predvádzaním výroby
0 eur
 - c) Pri predaji výrobkov vymedzených v čl. II. ods. 1 písm. b) bez predvádzania výroby
100 eur
 - d) Pri predaji výrobkov vymedzených v čl. II. ods. 1 písm. b) s predvádzaním výroby
0 eur
 - e) Poskytovanie služieb vymedzených v čl. II. ods. 2 písm. a)
 - s predajom alkoholických nápojov
180 eur
 - bez predaja alkoholických nápojov
100 eur
4. Sadzba nájomného za prenajatú plochu pri predajných stánkoch určenú ako priestor na konzumáciu
15 eur/m²
5. Sadzba nájomného za prenajatú plochu na poskytovanie služieb vymedzených v čl. II. ods. 2 písm. b) tohto VZN:
 - a) do 2 m²
36 eur/m²
 - b) nad 2 m² do 5 m²
72 eur + 12 eur/m² nad 2 m²
 - c) nad 5 m² do 10 m²
108 eur + 6 eur/m² nad 5 m²
 - d) nad 10 m²
138 eur + 3,50 eur/m² nad 10m²
6. Sadzba nájomného za prenajatú plochu na poskytovanie služieb vymedzených v čl. II. ods. 2 písm. c) tohto VZN:
 - a) do 25 m²
2,50 eur/m²
 - b) nad 25 m²
60 eur + 0,15 eur/m² nad 25m²

Čl. V.

Pravidlá dodržiavania čistoty a hygieny počas predaja výrobkov a poskytovania služieb a po skončení prevádzky

1. Predávajúci je povinný v priestoroch príležitostného trhu udržať poriadok, dodržiavať základy hygieny primerané k druhu prevádzky.
2. Odpad vzniknutý počas predaja je predávajúci povinný uložiť do smetných nádob pripravených správcom príležitostného trhu.
3. Organický odpad ako je spotrebný tuk, olej a pod. je predávajúci povinný umiestniť do určenej zbernej nádoby, odviezť a zlikvidovať mimo priestranstva príležitostného trhu v miestach na to určených.
4. Predávajúci na trhovom mieste je povinný po skončení predaja zanechať predajné miesto čisté a upratané.

Čl. VI. Správa príležitostného trhu

Správu príležitostného trhu – festivalu ELRo vykonáva Mesto Kežmarok, Hlavné námestie 1, 060 01 Kežmarok.

Čl. VII. Orgány dozoru

Dozor nad dodržiavaním podmienok predaja výrobkov a poskytovaním služieb na príležitostnom trhu vykonávajú orgány dozoru, ktorými sú:

- a) Slovenská obchodná inšpekcia,
- b) Regionálna veterinárna a potravinová správa,
- c) Regionálny úrad verejného zdravotníctva,
- d) správca príležitostného trhu.

Čl. VIII. Zrušovacie ustanovenie

1. Zrušuje sa Všeobecne záväzné nariadenie mesta Kežmarok č. 17/2015 Trhový poriadok - príležitostné trhy festival Európske ľudové remeslo.
2. Zrušuje sa Všeobecne záväzné nariadenie č. 21/2015, ktorým sa mení a dopĺňa VZN č. 17/2015 Trhový poriadok - príležitostné trhy festival Európske ľudové remeslo.
3. Zrušuje sa Všeobecne záväzné nariadenie č. 1/2016, ktorým sa mení VZN č. 17/2015 v znení VZN č. 21/2015 Trhový poriadok - príležitostné trhy festival Európske ľudové remeslo.
4. Zrušuje sa Všeobecne záväzné nariadenie č. 4/2017, ktorým sa mení VZN č. 17/2015, v znení VZN č. 21/2015 a VZN č. 1/2016 Trhový poriadok - príležitostné trhy festival Európske ľudové remeslo.
5. Zrušuje sa Všeobecne záväzné nariadenie č. 5/2018, ktorým sa mení a dopĺňa VZN č. 17/2015, v znení VZN č. 21/2015, VZN č. 1/2016 a VZN č. 4/2017 Trhový poriadok - príležitostné trhy festival Európske ľudové remeslo.
6. Zrušuje sa Všeobecne záväzné nariadenie mesta Kežmarok č. 4/2023, ktorým sa mení Všeobecne záväzné nariadenie mesta Kežmarok č. 17/2015 Trhový poriadok – príležitostné trhy festival Európske ľudové remeslo v znení Všeobecne záväzného nariadenia mesta Kežmarok č. 21/2015, Všeobecne záväzného nariadenia mesta Kežmarok č. 1/2016, Všeobecne záväzného nariadenia mesta Kežmarok č. 4/2017 a Všeobecne záväzného nariadenia mesta Kežmarok č. 5/2018.

Čl. IX. Záverečné ustanovenia

1. Návrh Všeobecne záväzného nariadenia mesta Kežmarok č. .../2024 Trhový poriadok príležitostného trhu – festival Európske ľudové remeslo bol dňa 28.2.2024 zverejnený na úradnej tabuli, centrálnej úradnej elektronickej tabuli a webovom sídle mesta.
2. V súlade s § 6 ods. 4 zákona o obecnom zriadení začína zverejnením návrhu VZN plynúť lehota na uplatnenie pripomienok k návrhu VZN, ktorá sa končí dňa 11.3.2024.

3. Mestské zastupiteľstvo v Kežmarku sa na tomto VZN uznieslo dňa2024 uznesením č./2024.
4. VZN bolo po schválení vyvesené na úradnej tabuli, centrálnej úradnej elektronickej tabuli a webovom sídle mesta dňa2024.
5. VZN nadobúda účinnosť pätnástym dňom od vyvesenia.

PhDr. Mgr. Ján Ferenčák, MBA
primátor mesta



Materiál na zasadnutie Mestského zastupiteľstva v Kežmarku

Predkladá:	Primátor mesta
Na rokovanie dňa:	29.4.2024
K bodu programu:	13.
Názov materiálu:	Návrh na menovanie riaditeľa Verejnoprospešných služieb Mesta Kežmarok
Obsah materiálu:	1. Dôvodová správa. 2. Návrh na uznesenie.
Potrebné k schváleniu:	nadpolovičná väčšina prítomných poslancov
Počet strán materiálu:	2
Meno, funkcia a podpis spracovateľa:	JUDr. Lukáš Antoni vedúci právneho oddelenia
Meno, funkcia a podpis predkladateľa:	PhDr. Mgr. Ján Ferencák, MBA primátor mesta



Dôvodová správa:

Verejnoprospešné služby Mesta Kežmarok sú príspevkovou organizáciou mesta. Podľa ustanovenia § 11 ods. 4 písm. l) zákona č. 369/1990 Zb. o obecnom zriadení v znení neskorších predpisov vymenúva a odvoláva vedúcich (riaditeľov) príspevkových organizácií mestské zastupiteľstvo na návrh primátora.

Uznesením Mestského zastupiteľstva v Kežmarku č. 246/2023 zo dňa 25.09.2023 bola do funkcie riaditeľa príspevkovej organizácie Verejnoprospešné služby Mesta Kežmarok menovaná Ing. Viola Pohanková.

Dňa 12.02.2024 Ing. Viola Pohanková doručila Mestu Kežmarok list, ktorým ku dňu 01.03.2024 končí vo funkcii riaditeľky Verejnoprospešných služieb Mesta Kežmarok.

Preto je potrebné menovať nového riaditeľa VPS. Na základe uvedeného primátor mesta navrhuje menovanie Mgr. Ladislava Petreka za riaditeľa VPS.

Návrh na uznesenie:

Mestské zastupiteľstvo v Kežmarku

a) berie na vedomie

skončenie pracovného pomeru riaditeľky príspevkovej organizácie Verejnoprospešné služby Mesta Kežmarok Ing. Violy Pohankovej ku dňu 01.03.2024,

b) vymenúva

za riaditeľa príspevkovej organizácie Verejnoprospešné služby Mesta Kežmarok Mgr. Ladislava Petreka, nar., bytom s účinnosťou od 1.5.2024.



Materiál na zasadnutie Mestského zastupiteľstva v Kežmarku

Predkladá :	Primátor mesta
Na rokovanie dňa:	29.4.2024
K bodu programu:	14.
Názov materiálu:	Schválenie rozšírenia predmetu podnikania Verejnoprospešných služieb Mesta Kežmarok
Obsah materiálu:	1. Dôvodová správa. 2. Návrh na uznesenie.
Potrebné k schváleniu:	nadpolovičná väčšina prítomných poslancov
Počet strán materiálu:	3
Meno, funkcia a podpis spracovateľa:	JUDr. Lukáš Antoni vedúci právneho oddelenia
Meno, funkcia a podpis predkladateľa:	PhDr. Mgr. Ján Ferenčák, MBA primátor mesta



Dôvodová správa:

Mesto Kežmarok vybuďovalo v rámci projektu s názvom: „Dobudovanie systému zhodnocovania BRO v Kežmarku“ kompostáreň, ktorá bola zverená do správy VPS. Dňa 22.01.2024 bola na Mestský úrad v Kežmarku doručená žiadosť riaditeľky príspevkovej organizácie Verejnoprospešné služby Mesta Kežmarok, IČO: 42234891, so sídlom Poľná 1493/1, 060 01 Kežmarok (ďalej len „VPS“), ktorou žiadala rozšírenie predmetu živnosti v súvislosti s ďalšou prevádzkou kompostárne.

VPS vykonáva v zmysle § 28 ods. 2 zákona č. 523/2004 Z. z. nad rámec svojej hlavnej činnosti aj podnikateľskú činnosť, a to na základe Živnostenského listu registrovaného v živnostenskom registri OÚ Kežmarok č. 730-12766.

VPS má oprávnenie vykonávať podnikateľskú činnosť v nasledovnom rozsahu:

- podnikanie v oblasti nakladania s iným ako nebezpečným odpadom,
- poskytovanie služieb v poľnohospodárstve a záhradníctve,
- čistiace a upratovacie služby,
- výroba jednoduchých výrobkov z kovu,
- výroba jednoduchých úžitkových výrobkov z dreva,
- montáž, rekonštrukcie a údržba vyhradených elektrických zariadení,
- prípravné práce k realizácii stavby,
- dokončovacie stavebné práce pri realizácii exteriérov a interiérov,
- uskutočňovanie stavieb a ich zmien,
- skladovanie a pomocné činnosti v doprave,
- diagnostika kanalizačných potrubí a čistenie kanalizačných systémov,
- reklamné a marketingové služby,
- kúpa tovaru na účely jeho predaja konečnému spotrebiteľovi (maloobchod) alebo iným prevádzkovateľom živnosti (veľkoobchod),
- sprostredkovateľská činnosť v oblasti obchodu, služieb, výroby,
- vedenie účtovníctva,
- poskytovanie služieb súvisiacich so starostlivosťou o zvieratá,
- kamenárstvo,
- prevádzkovanie pohrebnej služby,
- podnikanie v oblasti nakladania s nebezpečným odpadom,
- prevádzkovanie športových zariadení a zariadení slúžiacich na regeneráciu a rekondíciu,
- poskytovanie služieb rýchleho občerstvenia v spojení s predajom na priamu konzumáciu.

Na to, aby mohla VPS zabezpečovať všetky služby spojené s prevádzkou kompostárne, je potrebné rozšíriť predmet podnikateľskej činnosti o nasledovné body:

- činnosť organizačných a ekonomických poradcov v oblasti odpadového hospodárstva,
- výroba a predaj kompostu,
- výroba melioračných zemín a záhradníckych substrátov.



Návrh na uznesenie:

Mestské zastupiteľstvo v Kežmarku

súhlasí

v zmysle § 28 ods. 2 zákona č. 523/2004 Z. z. o rozpočtových pravidlách verejnej správy a o zmene a doplnení niektorých zákonov v znení neskorších predpisov s rozšírením vykonávania podnikateľskej činnosti Verejnoprospešných služieb Mesta Kežmarok, IČO: 42234891 so sídlom Poľná 1493/1, 060 01 Kežmarok o nasledovné činnosti:

- **činnosť organizačných a ekonomických poradcov v oblasti odpadového hospodárstva,**
- **výroba a predaj kompostu,**
- **výroba melioračných zemín a záhradníckych substrátov.**



Materiál na zasadnutie Mestského zastupiteľstva v Kežmarku

Predkladá:	Primátor mesta
Na rokovanie dňa:	29.4.2024
K bodu programu:	15.
Názov materiálu:	Schválenie predĺženia platnosti Programu hospodárskeho a sociálneho rozvoja mesta Kežmarok
Obsah materiálu:	1. Dôvodová správa 2. Návrh na uznesenie
Potrebné k schváleniu:	nadpolovičná väčšina všetkých poslancov
Počet strán materiálu:	2
Meno, funkcia a podpis spracovateľa:	JUDr. Lukáš Antoni vedúci právneho oddelenia
Meno, funkcia a podpis predkladateľa:	PhDr. Mgr. Ján Ferenčák, MBA primátor mesta



Dôvodová správa:

Mesto Kežmarok je v zmysle zákona č. 369/1990 Zb. o obecnom zriadení zodpovedné za všestranný rozvoj svojho územia, zlepšenie a skvalitnenie života v ňom. V období rokov 2014 – 2023, ktoré sa krylo s programovým obdobím, mesto realizovalo rozhodnutia v zmysle platného Programu hospodárskeho a sociálneho rozvoja (ďalej len „PHSR“) mesta Kežmarok na roky 2014 - 2024. Strategický strednodobý plánovací dokument je potrebný pre ďalší rozvoj mesta a pre nasledujúce programové obdobie 2021 - 2027.

V súčasnosti sa pracuje na príprave aktualizácie PHSR na obdobie rokov 2023 – 2027. Podľa zmluvy o dielo má zhotoviteľ dodať aktualizáciu do 10 mesiacov od účinnosti zmluvy, t.j. do 15.2.2024. Následne sa k dokumentu vyjadruje Okresný úrad Kežmarok a na záver musí nový dokument prejsť schválením v mestskom zastupiteľstve.

Vzhľadom na to, že ešte nedisponujeme všetkými podkladmi potrebnými na to, aby sme mohli na schvaľovanie zastupiteľstvu predložiť nový PHSR, navrhuje predĺžiť platnosť súčasného dokumentu do 30.9.2024.

Návrh na uznesenie:

Mestské zastupiteľstvo v Kežmarku

schvaľuje

predĺženie platnosti Programu hospodárskeho a sociálneho rozvoja mesta Kežmarok na roky 2014 - 2024 do 30.9.2024.



**Materiál na zasadnutie Mestského zastupiteľstva
v Kežmarku**

Predkladá:	Primátor mesta
Na rokovanie dňa:	29.04.2024
K bodu programu:	16.
Názov materiálu:	Návrh na rozdelenie dotácií pre športové kluby podľa VzN č. 3/2016
Obsah materiálu:	1. Dôvodová správa 2. Návrh na uznesenie
Potrebné k schváleniu:	nadpolovičná väčšina prítomných poslancov
Počet strán materiálu:	5
Prílohy k ZM:	0
Meno, funkcia a podpis predkladateľa:	PhDr. Mgr. Ján Ferenčák, MBA primátor mesta
Meno, funkcia a podpis spracovateľa:	Mgr. Lucia Troppová vedúca oddelenia školstva, mládeže a športu

Dôvodová správa: Všeobecne záväzným nariadením mesta Kežmarok č. 3/2016 o poskytovaní dotácií z vlastných príjmov v znení VZN č. 8/2016 (ďalej len „VZN č. 3/2016“) stanovuje mesto Kežmarok podmienky a spôsob, za akých poskytuje dotácie subjektom v ňom určeným so zámerom podporiť všeobecne prospešné služby, všeobecne prospešné alebo verejnoprospešné účely, medzi ktoré aktivity športových klubov bezpochyby patria. Finančné prostriedky z dotácií mesta sa používajú na zabezpečenie športovej činnosti jednotlivých klubov a organizovanie podujatí telesnej kultúry a športu, ktoré napomáhajú budovať zdravý životný štýl a pohybovú aktivitu u občanov.

Na základe VZN 3/2016 na predkladanie žiadostí o poskytnutie dotácií z rozpočtu mesta Kežmarok do 30.09.2023 bolo prijatých 24 žiadostí od športových klubov:

- Mestský športový klub Kežmarok
- MESTSKÝ HOKEJOVÝ KLUB Kežmarok o.z.
- LK Kežmarský šíp 1992
- GORAL GYM
- 1. Ping-Pong Club FORTUNA - Dukla KEŽMAROK
- CK CYKLOŠPORT KEŽMAROK
- Stolnotenisový klub Severka Kežmarok
- Plavecký oddiel MŠK Kežmarok LITTLE SHARK o.z.
- CYKLISTICKÝ KLUB MESTSKÝ ŠPORTOVÝ KLUB Kežmarok
- LO MŠK Kežmarok
- BANG Team
- 1. Mestský futbalový klub Kežmarok
- Tanečno športové centrum TEMPO Kežmarok
- Klub volejbalu MŠK OKTAN Kežmarok, o. z.
- Mladý rybár Kežmarok o.z.
- Klub slovenských turistov Zlatná Kežmarok

Členovia komisie školstva, mládeže a športu po preštudovaní a posúdení jednotlivých žiadostí odsúhlasili rozdelenie dotácií nasledovne:

Dotácie na športovú činnosť pre deti a mládež do 23 rokov

Por. Číslo	Názov žiadateľa	Schválená suma
1	Tanečno športové centrum TEMPO Kežmarok	3 120,00 €
2	Lyžiarsky oddiel MŠK Kežmarok	4 080,00 €
3	Plavecký oddiel MŠK Kežmarok LITTLE SHARK o.z.	8 520,00 €
4	Mestský športový klub Kežmarok (6 oddielov)	16 680,00 €



5	CYKLISTICKÝ KLUB MESTSKÝ ŠPORTOVÝ KLUB Kežmarok	3 960,00 €
6	Mladý rybár Kežmarok o.z.	2 000,00 €
7	1.Ping-Pong Club FORTUNA – Dukla KEŽMAROK	1 920,00 €
8	GORAL GYM	4 680,00 €
9	Klub volejbalu MŠK OKTAN Kežmarok, o. z.	4 680,00 €
10	1.Mestský futbalový klub Kežmarok	19 150,00 €
11	MESTSKÝ HOKEJOVÝ KLUB KEŽMAROK o.z.	9 720,00 €
12	Stolnotenový klub Severka Kežmarok	1 800,00 €
13	LK Kežmarský šíp 1992	3240,00 €

Dotácie na športovú činnosť dospelých

Por. Číslo	Názov žiadateľa	Schválená suma
1	Mestský športový klub Kežmarok	7 600,00 €
2	CYKLISTICKÝ KLUB MESTSKÝ ŠPORTOVÝ KLUB Kežmarok	850,00 €
3	Stolnotenisový klub Severka Kežmarok	1 000,00 €
4	1.Ping-pong club FORTUNA – Dukla KEŽMAROK	1 500,00 €
5	GORAL GYM	1 000,00 €
6	Klub slovenských turistov Zlatná Kežmarok	3 000,00 €
7	LK Kežmarský šíp 1992	1 500,00 €

Návrh na uznesenie

Uznesenie č.

Mestské zastupiteľstvo v Kežmarku

schvaľuje

dotácie pre športové kluby z rozpočtu mesta na rok 2024

Dotácie na športovú činnosť pre deti a mládež do 23 rokov:

- | | |
|---|-------------|
| 1. Tanečno športové centrum TEMPO Kežmarok
Nižná brána 982/10, 060 01 Kežmarok, IČO: 37879677 | 3120,00 € |
| 2. LO MŠK Kežmarok
Severná 1425/4, 060 01 Kežmarok, IČO: 42421624 | 4080,00 € |
| 3. Plavecký oddiel MŠK Kežmarok LITTLE SHARK o.z.
Karola Kuzmányho 1576/17, 060 01 Kežmarok, IČO:52790436 | 8520,00 € |
| 4. Mestský športový klub Kežmarok
Trhovište 748/2, 060 01 Kežmarok, IČO: 42083478 | 16 680,00 € |
| 5. CYKLISTICKÝ KLUB MESTSKÝ ŠPORTOVÝ KLUB Kežmarok
Kukučínova 1167/10, 060 01 Kežmarok, IČO: 42339391 | 3960,00 € |
| 6. Mladý rybár Kežmarok o.z.
Hlavné námestie 180/10, 060 01 Kežmarok, IČO: 55560903 | 2000,00 € |
| 7. 1.Ping-pong club FORTUNA – Dukla KEŽMAROK
Kežmarok, IČO: 42035562 | 1920,00 € |
| 8. GORAL GYM
Spišské Hanušovce 131, 059 04 Spišské Hanušovce, IČO: 42238064 | 4680,00 € |
| 9. Klub volejbalu MŠK OKTAN Kežmarok, o. z.
Slavkovská 718/9, 060 01 Kežmarok, IČO: 31303081 | 4680,00 € |
| 10. 1.Mestský futbalový klub Kežmarok
Trhovište 748/2, 060 01 Kežmarok, IČO: 42231001 | 19 150,00 € |
| 11. MESTSKÝ HOKEJOVÝ KLUB KEŽMAROK o.z.
Trhovište 860/4, 060 01 Kežmarok, IČO: 37790013 | 9720,00 € |
| 12. Stolnotenisový klub Severka Kežmarok
Pod lesom 1429/7,060 01 Kežmarok, IČO: 31945805 | 1800,00 € |
| 13. LK Kežmarský šíp 1992
Severná 1489/11, 060 01 Kežmarok, IČO: 55327346 | 3240,00 € |

Dotácie na športovú činnosť dospelých:

14. Mestský športový klub Kežmarok Trhovište 748/2, 060 01 Kežmarok, IČO: 42083478	7600,00 €
15. CYKLISTICKÝ KLUB MESTSKÝ ŠPORTOVÝ KLUB Kežmarok Kukučínova 1167/10, 060 01 Kežmarok, IČO: 42339391	850,00 €
16. Stolnotenisový klub Severka Kežmarok Pod lesom 1429/7, 060 01 Kežmarok, IČO: 31945805	1000,00 €
17. 1.Ping-pong club FORTUNA – Dukla KEŽMAROK Kežmarok, IČO: 42035562	1500,00 €
18. GORAL GYM Spišské Hanušovce 131, 059 04 Spišské Hanušovce, IČO: 42238064	1000,00 €
19. Klub slovenských turistov Zlatná Kežmarok Tatranská 1298/52, 060 01 Kežmarok, IČO: 51447088	3000,00 €
20. LK Kežmarský šíp 1992 Severná 1489/11, 060 01 Kežmarok, IČO: 55327346	1500,00 €



**Materiál na zasadnutie Mestského zastupiteľstva
v Kežmarku**

Predkladá:	Primátor
Na rokovanie dňa:	29.04.2024
K bodu programu:	17
Názov materiálu:	Návrh na rozdelenie dotácií pre kultúrne kluby
Obsah materiálu:	1. Dôvodová správa. 2. Návrh na uznesenie.
Potrebné k schváleniu:	nadpolovičná väčšina prítomných poslancov
Počet strán materiálu:	3
Prílohy k ZM:	-
Meno funkcia a podpis predkladateľa:	PhDr. Mgr. Ján Ferenčák, MBA primátor mesta
Meno funkcia a podpis spracovateľa:	Mgr. Lucia Troppová, vedúca OŠMaŠ



Dôvodová správa:

Na základe VZN mesta Kežmarok č. 3/2016 o poskytovaní dotácií z vlastných príjmov v znení VZN č. 8/2016 (ďalej len „ VZN č. 3/2016“) sa poskytujú dotácie klubom a občianskym združeniam na kultúrne aktivity alebo činnosť, ktorá sa zameriava na podporu kultúrneho a spoločenského života, aktívneho využívania voľného času občanov – dospelých i mládeže. Dotácie sa poskytujú tým kultúrnym klubom alebo občianskym združeniam, ktoré sú riadne registrované v zmysle zákona č. 83/1990 Zb. o združovaní občanov v znení neskorších predpisov.

V zmysle čl. 5 VZN č. 3/2016 bola dňa 16.02.2024 na úradnej tabuli mesta zverejnená *Výzva na predkladanie žiadostí o ostatné dotácie v zmysle VZN č. 3/2016 pre oblasť kultúry.* Do výzvou stanoveného termínu od 16.02.2024 do 23.02.2024 boli prijaté žiadosti od kultúrnych klubov: ex Teatro, Občianske združenie Gplus, Združenie Domov Kežmarok (2 žiadosti), Východoslovenské folklórne združenie, Klub priateľov umenia – ZUŠ A. Cígera Kežmarok, Súkromná spojená škola Biela voda, Múzeum v Kežmarku a Cirkevný zbor ECAV na Slovensku Kežmarok.

Stanovisko Komisie kultúry:

Komisia kultúry, ktorá zasadala 13.02.2024, preštudovala a posúdila jednotlivé žiadosti a odporúča Mestskému zastupiteľstvu v Kežmarku schváliť Návrh dotácií pre kultúrne kluby v celkovej výške 15 000,- eur nasledovne:

- | | |
|--|------------|
| 1. exTeatro | |
| Kruhová 1047/117, 059 71 Lubica, IČO: 37946366 | 2 200,00 € |
| 2. Občianske združenie Gplus | |
| Starý trh 515/53, 060 01 Kežmarok, IČO: 42026717 | 1 700,00 € |
| 3. Združenie Domov Kežmarok | |
| Kostolné námestie 408/22, 060 01 Kežmarok, IČO: 37880896 | 600,00 € |
| 4. Združenie Domov Kežmarok | |
| Kostolné námestie 408/22, 060 01 Kežmarok, IČO: 37880896 | 600,00 € |
| 5. Východoslovenské folklórne združenie | |
| Priekopa 1391/15, 060 01 Kežmarok, IČO: 00594504 | 3 000,00 € |
| 6. Klub priateľov umenia – ZUŠ A. Cígera Kežmarok | |
| Hviezdoslavova 198/12, 060 01 Kežmarok, IČO: 42345235 | 1 400,00 € |
| 7. Súkromná spojená škola, Biela voda | |
| Nad Traťou 1342/28, 060 01 Kežmarok, IČO: 51076438 | 1 700,00 € |
| 8. Múzeum v Kežmarku | |
| Hradné námestie č. 42, 060 01 Kežmarok, IČO: 37781227 | 1 900,00 € |
| 9. Cirkevný zbor ECAV na Slovensku Kežmarok | |
| Hviezdoslavova 327/18, 060 01 Kežmarok, IČO: 31999239 | 1 900,00 € |



N á v r h n a u z n e s e n i e

Uznesenie č.

Mestské zastupiteľstvo v Kežmarku

s c h v a ľ u j e

dotácie pre kultúrne kluby z rozpočtu mesta na rok 2024

- | | |
|---|------------|
| 1. exTeatro
Kruhová 1047/117, 059 71 Lubica, IČO: 37946366 | 2 200,00 € |
| 2. Občianske združenie Gplus
Starý trh 515/53, 060 01 Kežmarok, IČO: 42026717 | 1 700,00 € |
| 3. Združenie Domov Kežmarok
Kostolné námestie 408/22, 060 01 Kežmarok, IČO: 37880896 | 600,00 € |
| 4. Združenie Domov Kežmarok
Kostolné námestie 408/22, 060 01 Kežmarok, IČO: 37880896 | 600,00 € |
| 5. Východoslovenské folklórne združenie
Priekopa 1391/15, 060 01 Kežmarok, IČO: 00594504 | 3 000,00 € |
| 6. Klub priateľov umenia – ZUŠ A. Cígera Kežmarok
Hviezdoslavova 198/12, 060 01 Kežmarok, IČO: 42345235 | 1 400,00 € |
| 7. Súkromná spojená škola, Biela voda
Nad Traťou 1342/28, 060 01 Kežmarok, IČO: 51076438 | 1 700,00 € |
| 8. Múzeum v Kežmarku
Hradné námestie č. 42, 060 01 Kežmarok, IČO: 37781227 | 1 900,00 € |
| 9. Cirkevný zbor ECAV na Slovensku Kežmarok
Hviezdoslavova 327/18, 060 01 Kežmarok, IČO: 31999239 | 1 900,00 € |

Materiál na zasadnutie Mestského zastupiteľstva v Kežmarku

Predkladá:	Primátor mesta
Na rokovanie dňa:	29.04.2024
K bodu programu:	18.1.
Názov materiálu:	Návrh na opakovaný nájom mestských bytov v bytových domoch na ulici Košická 2224/12, Košická 2374/3, Lanškrounská 2501/1A, Lanškrounská 2527/1B, Gen. Štefánika 1049/14, Weilburská 2550/11,13, Kežmarok pre nájomcov bytov v predmetných bytových domoch
Obsah materiálu:	1. Dôvodová správa 2. 1. Návrh na uznesenie 2. 5. Návrh na uznesenie 2. 2. Návrh na uznesenie 2. 6. Návrh na uznesenie 2. 3. Návrh na uznesenie 2. 7. Návrh na uznesenie 2. 4. Návrh na uznesenie 2. 8. Návrh na uznesenie
Potrebné k schváleniu:	nadpolovičná väčšina prítomných poslancov
Počet strán materiálu:	5
Prílohy k ZM:	-
Meno, funkcia a podpis spracovateľa:	Ing. Ivana Jurišová vedúca oddelenia majetkového
Meno, funkcia a podpis predkladateľa:	PhDr. Mgr. Ján Ferenčák, MBA primátor mesta

1. Dôvodová správa:

Dňa 30.04.2024 a 31.05.2024 uplynú doby nájmu, vyplývajúce z Nájomných zmlúv uzatvorených na dobu určitú, v bytových domoch na ulici Košická 2224/12, Košická 2374/3, Lanškrounská 2501/1A, Lanškrounská 2527/1B, Gen. Štefánika 1049/14, Weilburská 2550/11,13, Kežmarok, nájomcom mestských bytov:

Košická 2224/12 Mgr. Radovan Dejneka	č. bytu 17
Lanškrounská 2501/1A Jana Šidlovská Štefan Pivovar	č. bytu 18 10
Lanškrounská 2527/1B Melánia Czyrneková	č. bytu 2
Košická 2374/3 František Vikartovský	č. bytu 5
Gen. Štefánika 1049/14 Vojtech Pompa	č. bytu 30
Weilburská 2550/11 Martina Skybjaková	č. bytu 13
Weilburská 2550/13 Martin Šebest	č. bytu 32

Podľa §12 ods. 3 zákona č. 443/2010 Z. z. o dotáciách na rozvoj bývania a o sociálnom bývaní v platnom znení (ďalej len zákon č. 443/2010 Z. z.) má nájomca právo na opakované uzavretie zmluvy o nájme nájomného bytu pri dodržaní podmienok uvedených v nájomnej zmluve a v zákone č. 443/2010 Z. z..

2.1.

Návrh na uznesenie

Mestské zastupiteľstvo v Kežmarku

s c h v a ľ u j e

opakovaný nájom mestského bytu č. 17 v bytovom dome na ulici Košická 2224/12 v Kežmarku, nájomcovi Mgr. Radovanovi Dejnekovovi s manželkou Timeou Dejnekovou, trvale bytom Košická 2224/12, Kežmarok na dobu určitú, do 31.05.2027.

2.2.

Návrh na uznesenie

Mestské zastupiteľstvo v Kežmarku

s c h v a ľ u j e

opakovaný nájom mestského bytu č. 18 v bytovom dome na ulici Lanškrounská 2501/1A v Kežmarku, nájomcovi Jane Šidlovskej, trvale bytom Lanškrounská 2501/1A, Kežmarok na dobu určitú, do 31.05.2027.

2.3.

Návrh na uznesenie

Mestské zastupiteľstvo v Kežmarku

s c h v a ľ u j e

opakovaný nájom mestského bytu č. 2 v bytovom dome na ulici Lanškrounská 2527/1B v Kežmarku, nájomcovi Melánii Czyrnekovej, trvale bytom Lanškrounská 2527/1B, Kežmarok na dobu určitú, do 31.05.2027.

2.4.

Návrh na uznesenie

Mestské zastupiteľstvo v Kežmarku

s c h v a ľ u j e

opakovaný nájom mestského bytu č. 30 v bytovom dome na ulici Gen. Štefánika 1049/14 v Kežmarku, nájomcovi Vojtechovi Pompovi s manželkou Helenou Pompovou, trvale bytom Gen. Štefánika 1049/14, Kežmarok, na dobu určitú, do 31.05.2025.

2.5.

Návrh na uznesenie

Mestské zastupiteľstvo v Kežmarku

s c h v a ľ u j e

opakovaný nájom mestského bytu č. 5 v bytovom dome na ulici Košická 2374/3 v Kežmarku, nájomcovi Františkovi Vikartovskému s manželkou Petrou Vikartovskou, trvale bytom Košická 2374/3, Kežmarok na dobu určitú, do 31.05.2027.

2.6.

Návrh na uznesenie

Mestské zastupiteľstvo v Kežmarku

s c h v a ľ u j e

opakovaný nájom mestského bytu č. 10 v bytovom dome na ulici Lanškrounská 2501/1A v Kežmarku, nájomcovi Štefanovi Pivovarovi s manželkou Vierou Pivovarovou, trvale bytom Lanškrounská 2501/1A, Kežmarok na dobu určitú, do 31.05.2027.

2.7.

Návrh na uznesenie

Mestské zastupiteľstvo v Kežmarku

s c h v a ľ u j e

opakovaný nájom mestského bytu č. 13 v bytovom dome na ulici Weilburská 2550/11 v Kežmarku, nájomcovi Martine Skybjakovej, trvale bytom K. Kuzmányho 1539/9, Kežmarok na dobu určitú, do 31.05.2027.

2.8.

Návrh na uznesenie

Mestské zastupiteľstvo v Kežmarku

s c h v a ľ u j e

opakovaný nájom mestského bytu č. 32 v bytovom dome na ulici Weilburská 2550/13 v Kežmarku, nájomcovi Martinovi Šebestovi s manželkou Janou Šebestovou, trvale bytom Weilburská 2550/13, Kežmarok na dobu určitú, do 31.05.2027.

Materiál na zasadnutie Mestského zastupiteľstva v Kežmarku

Predkladá:	Primátor mesta
Na rokovanie dňa:	29.04.2024
K bodu programu:	18.2.
Názov materiálu:	Návrh na prenájom mestských bytov pre Helenu Bachledovú, Dušana Solusa, Jána Gnebusa
Obsah materiálu:	1. Dôvodová správa 1.1. Návrh na uznesenie 2. Dôvodová správa 2.2 Návrh na uznesenie 3. Dôvodová správa 3.3 Návrh na uznesenie
Potrebné k schváleniu:	nadpolovičná väčšina prítomných poslancov
Počet strán materiálu:	4
Prílohy k ZM:	-
Meno funkcia a podpis spracovateľa:	Ing. Ivana Jurišová vedúca oddelenia majetkového
Meno, funkcia a podpis predkladateľa:	PhDr. Mgr. Ján Ferenčák, MBA primátor mesta



1. Dôvodová správa

Helena Bachledová, bytom Mesto Kežmarok, Hlavné námestie 1, 060 01 Kežmarok, požiadala Mesto Kežmarok o prenájom mestského nájomného bytu. Ide o osamelú matku s tromi nezaopatrenými deťmi. Nedostatok finančných prostriedkov jej neumožňuje zabezpečiť si vlastné bývanie.

Prenájom predmetného bytu za účelom bývania navrhujeme mestskému zastupiteľstvu schváliť v zmysle § 9aa ods. 2 písm. c) Zákona č. 138/1991 o majetku obcí v znení neskorších predpisov ako prenájom majetku mesta, ktorého úhrn súm nájomného počas celej doby nájmu nepresiahne 20 000 eur, na dobu určitú, odo dňa účinnosti nájomnej zmluvy do 31.03.2025.

Stanovisko Komisie bytovej, sociálnej a zdravotníctva zo dňa 05.02.2024: Komisia odporúča Mestskému zastupiteľstvu v Kežmarku schváliť nájom bytu č. 1 v bytovom dome na ulici Košická 2374/3, Kežmarok, na dobu určitú, odo dňa účinnosti nájomnej zmluvy do 31.03.2025 pre Helenu Bachledovú, bytom Mesto Kežmarok, Hlavné námestie 1, 060 01 Kežmarok.

1.1.Návrh na uznesenie

Mestské zastupiteľstvo v Kežmarku

s c h v a ľ u j e

v zmysle § 9aa ods. 2 písm. c) Zákona č. 138/1991 o majetku obcí v znení neskorších predpisov prenájom mestského bytu č. 1 v bytovom dome Košická 2374/3, Kežmarok na dobu určitú, odo dňa účinnosti nájomnej zmluvy do 31.03.2025 za nájomné vo výške 109,00/mes. za celý predmet nájmu pre Helenu Bachledovú, bytom Mesto Kežmarok, Hlavné námestie 1, 060 01 Kežmarok.

Ide o osamelú matku s tromi nezaopatrenými deťmi. Nedostatok finančných prostriedkov jej neumožňuje zabezpečiť si vlastné bývanie. Žiadateľka spĺňa podmienky vyplývajúce zo Zásad pridelovania nájomných bytov vo vlastníctve Mesta Kežmarok a Zákona č. 443/2010 Z.z. o dotáciách na rozvoj bývania a o sociálnom bývaní v platnom znení.



2. Dôvodová správa

Dušan Solus, bytom Gen. Štefánika 58, 060 01 Kežmarok, požiadal Mesto Kežmarok o prenájom mestského nájomného bytu. Ide o invalidného dôchodcu, ktorý je odkázaný na invalidný vozík. Nedostatok finančných prostriedkov mu neumožňuje zabezpečiť si vlastné bývanie.

Prenájom predmetného bytu za účelom bývania navrhujeme mestskému zastupiteľstvu schváliť v zmysle § 9aa ods. 2 písm. c) Zákona č. 138/1991 o majetku obcí v znení neskorších predpisov ako prenájom majetku mesta, ktorého úhrn súm nájomného počas celej doby nájmu nepresiahne 20 000 eur, na dobu určitú, odo dňa účinnosti nájomnej zmluvy do 31.03.2025.

Stanovisko Komisie bytovej, sociálnej a zdravotníctva zo dňa 05.02.2024: Komisia odporúča Mestskému zastupiteľstvu v Kežmarku schváliť nájom bytu č. 19 v Dome opatrovateľskej služby na ulici Baštová 1588/8, Kežmarok, na dobu určitú, odo dňa účinnosti nájomnej zmluvy do 31.03.2025 pre Dušana Solusa, bytom Gen. Štefánika 58, 060 01 Kežmarok.

2.2. Návrh na uznesenie

Mestské zastupiteľstvo v Kežmarku

s c h v a ľ u j e

v zmysle § 9aa ods. 2 písm. c) Zákona č. 138/1991 o majetku obcí v znení neskorších predpisov prenájom bytu č. 19 v Dome opatrovateľskej služby na ulici Baštová 1588/8, Kežmarok na dobu určitú, odo dňa účinnosti nájomnej zmluvy do 31.03.2025 za nájomné vo výške 36,95/mes. za celý predmet nájmu pre Dušana Solusa, bytom Gen. Štefánika 58, 060 01 Kežmarok.

Ide o invalidného dôchodcu. Nedostatok finančných prostriedkov mu neumožňuje zabezpečiť si vlastné bývanie. Žiadateľ spĺňa podmienky vyplývajúce zo Zásad pridelovania nájomných bytov vo vlastníctve Mesta Kežmarok.



3. Dôvodová správa

Ján Gnebus, bytom Hlavná 17/24, 059 92 Huncovce, požiadal Mesto Kežmarok o prenájom mestského nájomného bytu. Ide o žiadateľa, ktorému nedostatok finančných prostriedkov neumožňuje zabezpečiť si vlastné bývanie. Žiadateľ spĺňa podmienky vyplývajúce zo Zásad prideľovania nájomných bytov vo vlastníctve Mesta Kežmarok.

Prenájom predmetného bytu za účelom bývania navrhujeme mestskému zastupiteľstvu schváliť v zmysle § 9aa ods. 2 písm. c) Zákona č. 138/1991 o majetku obcí v znení neskorších predpisov ako prenájom majetku mesta, ktorého úhrn súm nájomného počas celej doby nájmu nepresiahne 20 000 eur, na dobu určitú, odo dňa účinnosti nájomnej zmluvy do 31.05.2025.

Stanovisko Komisie bytovej, sociálnej a zdravotníctva zo dňa 23.04.2024: Komisia odporúča Mestskému zastupiteľstvu v Kežmarku schváliť nájom bytu č. 17 v Dome opatrovateľskej služby na ulici Baštová 1588/8, Kežmarok, na dobu určitú, odo dňa účinnosti nájomnej zmluvy do 31.05.2025 pre Jána Gnebusa, bytom Hlavná 17/24, 059 92 Huncovce.

3.3. Návrh na uznesenie

Mestské zastupiteľstvo v Kežmarku

s c h v a ľ u j e

v zmysle § 9aa ods. 2 písm. c) Zákona č. 138/1991 o majetku obcí v znení neskorších predpisov prenájom bytu č. 17 v Dome opatrovateľskej služby na ulici Baštová 1588/8, Kežmarok na dobu určitú, odo dňa účinnosti nájomnej zmluvy do 31.05.2025 za nájomné vo výške 42,99/mes. za celý predmet nájmu pre Jána Gnebusa, bytom Hlavná 17/24, 059 92 Huncovce.

Ide o žiadateľa, ktorému nedostatok finančných prostriedkov neumožňuje zabezpečiť si vlastné bývanie. Žiadateľ spĺňa podmienky vyplývajúce zo Zásad prideľovania nájomných bytov vo vlastníctve Mesta Kežmarok.

Materiál na zasadnutie Mestského zastupiteľstva v Kežmarku

Predkladá: **Primátor mesta**

Na rokovanie dňa: **29. 04. 2024**

K bodu programu: **18.3.**

Názov materiálu: **Návrh na prenájom nebytových priestorov v objekte
„Centrum integrovanej zdravotnej starostlivosti
Kežmarok“, Huncovská 2636/40, Kežmarok pre PAFA,
s.r.o., Koperníkova 1706/28, Poprad**

Obsah materiálu: **1. Dôvodová správa
2. Návrh na uznesenie**

Potrebné k schváleniu: **nadpolovičná väčšina prítomných poslancov**

Počet strán materiálu: **2**

Prílohy k ZM: **-**

Meno, funkcia
a podpis
spracovateľa: **Ing. Ivana Jurišová
vedúca oddelenia majetkového**

Meno, funkcia
a podpis
predkladateľa: **PhDr. Mgr. Ján Ferenčák, MBA
primátor mesta**



1. Dôvodová správa:

PAFA, s.r.o., Koperníkova 1706/28, 059 51 Poprad, IČO: 47465352, zastúpená MUDr. Pavlom Oravcom požiadala o prenájom nebytových priestorov, a to miestností č. 1.25 o výmere 28,1 m², č. 1.26 o výmere 28 m², č. 1.23 o výmere 22,5 m², č. 1.36 o výmere 4,1 m², na 1. nadzemnom podlaží a podielu na spoločných priestoroch o výmere 52,428 m², spolu o celkovej výmere 135,128 m² v objekte „Centrum integrovanej zdravotnej starostlivosti“, Huncovská 2636/40, 060 01 Kežmarok, za účelom poskytovania špecializovanej ambulancie zdravotnej starostlivosti v špecializačnom odbore pneumológia a ftizeológia.

Prenájom nebytových priestorov navrhujeme mestskému zastupiteľstvu schváliť v zmysle § 9aa ods. 2 písm. c) Zákona č. 138/1991 o majetku obcí v znení neskorších predpisov ako prenájom majetku mesta, ktorého úhrn súm nájomného počas celej doby nájmu nepresiahne 20 000 eur na dobu určitú 5 rokov odo dňa účinnosti nájomnej zmluvy.

Stanovisko Komisie výstavby, životného prostredia, dopravy, bezpečnosti a majetku zo dňa 04.03.2024:

Komisia odporúča Mestskému zastupiteľstvu v Kežmarku schváliť prenájom nebytových priestorov v objekte „Centrum integrovanej zdravotnej starostlivosti“, Huncovská 2636/40, 060 01 Kežmarok, za nájomné určené podľa Zásad hospodárenia s majetkom Mesta Kežmarok, pre PAFA, s.r.o., Koperníkova 1706/28, Poprad, podľa predloženého návrhu.

2. Návrh na uznesenie

Mestské zastupiteľstvo v Kežmarku

s c h v a ľ u j e

v zmysle § 9aa ods. 2 písm. c) Zákona č. 138/1991 o majetku obcí v znení neskorších predpisov prenájom nebytových priestorov, a to miestností č. 1.25 o výmere 28,1 m², č. 1.26 o výmere 28 m², č. 1.23 o výmere 22,5 m², č. 1.36 o výmere 4,1 m², na 1. nadzemnom podlaží a podielu na spoločných priestoroch o výmere 52,428 m², spolu o celkovej výmere 135,128 m² v objekte „Centrum integrovanej zdravotnej starostlivosti“, na ulici Huncovská, súpisné číslo 2636, orientačné číslo 40, postavenom na pozemku parc. č. KN-C 1311/5, zastavaná plocha a nádvorie o výmere 1100 m², zapísanom v katastri nehnuteľností pre okres Kežmarok, obec Kežmarok, katastrálne územie Kežmarok na liste vlastníctva č. 56 na dobu určitú 5 rokov odo dňa účinnosti nájomnej zmluvy, za účelom poskytovania špecializovanej ambulancie zdravotnej starostlivosti v špecializačnom odbore pneumológia a ftizeológia pre PAFA, s.r.o., Koperníkova 1706/28, 059 51 Poprad, IČO: 47465352, za nájomné určené podľa Zásad hospodárenia s majetkom Mesta Kežmarok vo výške 3 205,44 eur/rok za celý predmet nájmu.

Materiál na zasadnutie Mestského zastupiteľstva v Kežmarku

Predkladá: **Primátor mesta**

Na rokovanie dňa: **29. 04. 2024**

K bodu programu: **18.4.**

Názov materiálu: **Návrh na prenájom časti nebytových priestorov, garážového miesta v objekte „Centrum integrovanej zdravotnej starostlivosti Kežmarok“, Huncovská 2636/40, Kežmarok pre PAFA, s.r.o., Koperníkova 1706/28, Poprad**

Obsah materiálu: **1. Dôvodová správa
2. Návrh na uznesenie**

Potrebné k schváleniu: **nadpolovičná väčšina prítomných poslancov**

Počet strán materiálu: **2**

Prílohy k ZM: **-**

Meno, funkcia
a podpis
spracovateľa: **Ing. Ivana Jurišová
vedúca oddelenia majetkového**

Meno, funkcia
a podpis
predkladateľa: **PhDr. Mgr. Ján Ferencák, MBA
primátor mesta**



1. Dôvodová správa:

PAFA, s.r.o., Koperníkova 1706/28, 059 51 Poprad, IČO: 47465352, zastúpená MUDr. Pavlom Oravcom, ako budúci poskytovateľ ambulantnej zdravotnej starostlivosti na základe nájmu ambulancie v objekte „Centrum integrovanej zdravotnej starostlivosti Kežmarok“, Huncovská 2636/40, 060 01 Kežmarok, požiadal o prenájom časti nebytových priestorov, a to garážového miesta na 1. podzemnom podlaží v predmetnom objekte, za účelom parkovania motorového vozidla počas poskytovania ambulantnej zdravotnej starostlivosti.

Prenájom nebytových priestorov navrhujeme mestskému zastupiteľstvu schváliť v zmysle § 9aa ods. 2 písm. c) Zákona č. 138/1991 o majetku obcí v znení neskorších predpisov ako prenájom majetku mesta, ktorého úhrn súm nájomného počas celej doby nájmu nepresiahne 20 000 eur na dobu určitú odo dňa účinnosti nájomnej zmluvy do dňa ukončenia nájomnej zmluvy na prenájom nebytových priestorov na poskytovanie zdravotnej starostlivosti v objekte CIZS.

Stanovisko Komisie výstavby, životného prostredia, dopravy, bezpečnosti a majetku zo dňa 04.03.2024:

Komisia odporúča Mestskému zastupiteľstvu v Kežmarku schváliť prenájom nebytových priestorov, garážového miesta v objekte „Centrum integrovanej zdravotnej starostlivosti“, Huncovská 2636/40, 060 01 Kežmarok za nájomné určené podľa Zásad hospodárenia s majetkom Mesta Kežmarok pre PAFA, s.r.o., Koperníkova 1706/28, Poprad, podľa predloženého návrhu.

2. Návrh na uznesenie

Mestské zastupiteľstvo v Kežmarku

s c h v a ľ u j e

v zmysle § 9aa ods. 2 písm. c) Zákona č. 138/1991 o majetku obcí v znení neskorších predpisov prenájom časti nebytových priestorov, a to garážového miesta na 1. podzemnom podlaží v objekte „Centrum integrovanej zdravotnej starostlivosti Kežmarok“, na ulici Huncovská, súpisné číslo 2636, orientačné číslo 40, postavenom na pozemku parc. č. KN-C 1311/5, zastavaná plocha a nádvorie o výmere 1100 m², zapísanom v katastri nehnuteľností pre okres Kežmarok, obec Kežmarok, katastrálne územie Kežmarok na liste vlastníctva č. 56 na dobu určitú, odo dňa účinnosti nájomnej zmluvy do dňa ukončenia nájomnej zmluvy na prenájom nebytových priestorov na poskytovanie zdravotnej starostlivosti v objekte CIZS, za nájomné určené podľa Zásad hospodárenia s majetkom Mesta Kežmarok, a to vo výške 500,00 eur/rok, za celý predmet nájmu pre PAFA, s.r.o., Koperníkova 1706/28, 059 51 Poprad, IČO: 47465352.



Materiál na zasadnutie Mestského zastupiteľstva v Kežmarku

Predkladá:	Primátor mesta
Na rokovanie dňa:	29. 04. 2024
K bodu programu:	18.5.
Názov materiálu:	Návrh na úpravu uznesenia č. 44/2022 zo dňa 06.05.2022 - prenájom nebytových priestorov v objekte Centra integrovanej zdravotnej starostlivosti, Huncovská 2636/40, Kežmarok pre ARCHIMEDICA, s.r.o., Ľubická cesta 1099/52, Kežmarok
Obsah materiálu:	1. Dôvodová správa 2. Návrh na uznesenie
Potrebné k schváleniu:	nadpolovičná väčšina prítomných poslancov
Počet strán materiálu:	2
Prílohy k ZM:	-
Meno, funkcia a podpis spracovateľa:	Ing. Ivana Jurišová vedúca oddelenia majetkového
Meno, funkcia a podpis predkladateľa:	PhDr. Mgr. Ján Ferenčák, MBA primátor mesta



1. Dôvodová správa:

Mestské zastupiteľstvo v Kežmarku na svojom rokovaní dňa 06.05.2022 schválilo uznesením č. 44/2022 prenájom nebytových priestorov, a to miestností č. 1.06 o výmere 9,5 m², č. 1.07 o výmere 1,7 m², č. 1.08 o výmere 4,1 m², č. 1.09 o výmere 34,7 m², č. 1.09* o výmere 17,3 m², č. 1.10 o výmere 22,6 m², č. 1.11 o výmere 22,4 m², na 1. nadzemnom podlaží a podiel na spoločných priestoroch o výmere 37,929 m², spolu o celkovej výmere 150,229 m², za účelom poskytovania všeobecnej ambulantnej zdravotnej starostlivosti v špecializačnom odbore všeobecná starostlivosť pre deti a dorast v objekte „Centrum integrovanej zdravotnej starostlivosti Kežmarok“, Huncovská 2636/40, 060 01 Kežmarok, na dobu neurčitú s trojmesačnou výpovednou lehotou, pre ARCHIMEDICA, s.r.o., Ľubická cesta 1099/52, 060 01 Kežmarok, IČO: 46180222, za nájomné podľa Zásad hospodárenia s majetkom Mesta Kežmarok, t.j. 3 562,53 eur/rok, za celý predmet nájmu a zníženie nájomného od 01.07.2022 – 30.06.2027, t.j. po dobu 5 rokov na základe Zmluvy o partnerstve vyplývajúcej z projektu „Centrum integrovanej zdravotnej starostlivosti Kežmarok“ medzi mestom Kežmarok a partnerom ARCHIMEDICA, s.r.o., Ľubická cesta 1099/52, 060 01 Kežmarok, IČO: 46180222, zastúpená MUDr. Miriam Štubňovou, vo výške 1 781,27 eur/rok, pre ARCHIMEDICA, s.r.o., Ľubická cesta 1099/52, 060 01 Kežmarok, IČO: 46180222.

V zmysle tohto uznesenia bola uzatvorená dňa 31.05.2022 Zmluva o nájme nebytových priestorov č. 2/NP/CIZS/2022, ktorá nadobudla účinnosť dňa 04.06.2022.

Z dôvodu, že prenájom ďalších nebytových priestorov na 1. nadzemnom podlaží sa zmenil prepočet podlahovej plochy spoločných priestorov a následne aj výška nájomného, za celý predmet nájmu, predkladáme Mestskému zastupiteľstvu v Kežmarku návrh na úpravu uznesenia č. 44/2022 zo dňa 06.05.2022.

2. Návrh na uznesenie

Mestské zastupiteľstvo v Kežmarku

s c h v a ľ u j e

úpravu uznesenia č. 44/2022 zo dňa 06.05.2022 tak, že:

pôvodný text v časti

„s c h v a ľ u j e“

„a podiel na spoločných priestoroch o výmere 37,929 m², spolu o celkovej výmere 150,229 m² v objekte „Centrum integrovanej zdravotnej starostlivosti Kežmarok“, Huncovská 2636/40, 060 01 Kežmarok, na dobu neurčitú s trojmesačnou výpovednou lehotou, za nájomné vo výške 3 562,53 eur/rok



a zníženie nájomného

od 01.07.2022 – 30.06.2027, t.j. po dobu 5 rokov na základe Zmluvy o partnerstve vyplývajúcej z projektu „Centrum integrovanej zdravotnej starostlivosti Kežmarok“ medzi mestom Kežmarok a partnerom ARCHIMEDICA, s.r.o., Ľubická cesta 1099/52, 060 01 Kežmarok, IČO: 46180222, zastúpená MUDr. Miriam Štubňovou, vo výške 1 781,27 eur/rok, pre ARCHIMEDICA, s.r.o., Ľubická cesta 1099/52, 060 01 Kežmarok, IČO: 46180222.“

sa nahrádza upraveným textom

„a podiel na spoločných priestoroch o výmere 32,873 m², spolu o celkovej výmere 145,173 m² v objekte „Centrum integrovanej zdravotnej starostlivosti Kežmarok“, Huncovská 2636/40, 060 01 Kežmarok, na dobu neurčitú s trojmesačnou výpovednou lehotou, za nájomné vo výške 3 476,58 eur/rok

a zníženie nájomného

od 01.07.2022 – 30.06.2027, t.j. po dobu 5 rokov na základe Zmluvy o partnerstve vyplývajúcej z projektu „Centrum integrovanej zdravotnej starostlivosti Kežmarok“ medzi mestom Kežmarok a partnerom ARCHIMEDICA, s.r.o., Ľubická cesta 1099/52, 060 01 Kežmarok, IČO: 46180222, zastúpená MUDr. Miriam Štubňovou, vo výške 1 738,29 eur/rok, pre ARCHIMEDICA, s.r.o., Ľubická cesta 1099/52, 060 01 Kežmarok, IČO: 46180222.“



Materiál na zasadnutie Mestského zastupiteľstva v Kežmarku

Predkladá: **Primátor mesta**

Na rokovanie dňa: **29. 04. 2024**

K bodu programu: **18.6.**

Názov materiálu: **Návrh na úpravu uznesenia č. 74/2022 zo dňa 23.06.2022 -
prenájom nebytových priestorov v objekte Centra
integrovanej zdravotnej starostlivosti, Huncovská 2636/40,
Kežmarok pre ADOS NÁDEJ, s.r.o., Suchá hora 22,
Kežmarok**

Obsah materiálu: **1. Dôvodová správa
2. Návrh na uznesenie**

Potrebné k schváleniu: **nadpolovičná väčšina prítomných poslancov**

Počet strán materiálu: **2**

Prílohy k ZM: **-**

Meno, funkcia
a podpis
spracovateľa: **Ing. Ivana Jurišová
vedúca oddelenia majetkového**

Meno, funkcia
a podpis
predkladateľa: **PhDr. Mgr. Ján Ferenčák, MBA
primátor mesta**



1. Dôvodová správa:

Mestské zastupiteľstvo v Kežmarku na svojom rokovaní dňa 23.06.2022 schválilo uznesením č. 74/2022 prenájom nebytových priestorov, a to miestnosti č. 1.29 o výmere 15,3 m², č. 1.30 o výmere 3,4 m², č. 1.31 o výmere 2,9 m², č. 1.32 o výmere 22,4 m², na 1. nadzemnom podlaží a podiel na spoločných priestoroch o výmere 43,031 m², spolu o celkovej výmere 87,031 m², za účelom poskytovania zdravotnej starostlivosti v neštátnom zdravotníckom zariadení agentúre domácej ošetrovateľskej starostlivosti v objekte „Centrum integrovanej zdravotnej starostlivosti Kežmarok“, Huncovská 2636/40, 060 01 Kežmarok, na dobu neurčitú s trojmesačnou výpovednou lehotou, pre ADOS NÁDEJ, s.r.o., Suchá hora 22, 060 01 Kežmarok, IČO: 36480797, za nájomné podľa Zásad hospodárenia s majetkom Mesta Kežmarok, t.j. 2 136,84 eur/rok, za celý predmet nájmu.

V zmysle tohto uznesenia bola uzatvorená dňa 03.08.2022 Zmluva o nájme nebytových priestorov č. 9/NP/CIZS/2022, ktorá nadobudla účinnosť dňa 04.08.2022.

Z dôvodu, že prenájom ďalších nebytových priestorov na 1. nadzemnom podlaží sa zmenil prepočet podlahovej plochy spoločných priestorov a následne aj výška nájomného, za celý predmet nájmu, predkladáme Mestskému zastupiteľstvu v Kežmarku návrh na úpravu uznesenia č. 74/2022 zo dňa 23.06.2022.

2. Návrh na uznesenie

Mestské zastupiteľstvo v Kežmarku

s c h v a ľ u j e

úpravu uznesenia č. 74/2022 zo dňa 23.06.2022 tak, že:

pôvodný text v časti

„s c h v a ľ u j e“

„a podiel na spoločných priestoroch o výmere 43,031 m², spolu o celkovej výmere 87,031 m² v objekte „Centrum integrovanej zdravotnej starostlivosti Kežmarok“, Huncovská 2636/40, 060 01 Kežmarok, pre ADOS NÁDEJ, s.r.o., Suchá hora 22, 060 01 Kežmarok, IČO: 36480797, na dobu neurčitú s trojmesačnou výpovednou lehotou, za nájomné podľa platných Zásad hospodárenia s majetkom mesta Kežmarok, t.j. 2 136,84 eur/rok.“

sa nahrádza upraveným textom

„a podiel na spoločných priestoroch o výmere 39,971 m², spolu o celkovej výmere 83,971 m² v objekte „Centrum integrovanej zdravotnej starostlivosti Kežmarok“, Huncovská 2636/40,



060 01 Kežmarok, pre ADOS NÁDEJ, s.r.o., Suchá hora 22, 060 01 Kežmarok, IČO: 36480797, na dobu neurčitú s trojmesačnou výpovednou lehotou, za nájomné podľa platných Zásad hospodárenia s majetkom mesta Kežmarok, t.j. 2 084,82 eur/rok, za celý predmet nájmu.“



Materiál na zasadnutie Mestského zastupiteľstva v Kežmarku

Predkladá: **Primátor mesta**

Na rokovanie dňa: **29. 04. 2024**

K bodu programu: **18.7.**

Názov materiálu: **Návrh na úpravu uznesenia č. 75/2022 zo dňa 23.06.2022 -
prenájom nebytových priestorov v objekte Centra
integrovanej zdravotnej starostlivosti, Huncovská 2636/40,
Kežmarok pre Efetta, s.r.o., Zochova 1706/53, Kežmarok**

Obsah materiálu: **1. Dôvodová správa
2. Návrh na uznesenie**

Potrebné k schváleniu: **nadpolovičná väčšina prítomných poslancov**

Počet strán materiálu: **2**

Prílohy k ZM: **-**

Meno, funkcia
a podpis
spracovateľa: **Ing. Ivana Jurišová
vedúca oddelenia majetkového**

Meno, funkcia
a podpis
predkladateľa: **PhDr. Mgr. Ján Ferenčák, MBA
primátor mesta**



1. Dôvodová správa:

Mestské zastupiteľstvo v Kežmarku na svojom rokovaní dňa 23.06.2022 schválilo uznesením č. 75/2022 prenájom nebytových priestorov, a to miestnosti č. 1.27 o výmere 22,5 m², č. 1.28 o výmere 22,4 m², na 1. nadzemnom podlaží a podielu na spoločných priestoroch o výmere 45,606 m², spolu o celkovej výmere 90,506 m², za účelom poskytovania ambulantnej zdravotnej starostlivosti v odbore pediatria v objekte „Centrum integrovanej zdravotnej starostlivosti Kežmarok“, Huncovská 2636/40, 060 01 Kežmarok, na dobu neurčitú s trojmesačnou výpovednou lehotou, pre Efetta, s.r.o., Hviezdoslavova 27, 060 01 Kežmarok, IČO: 37886436, za nájomné podľa Zásad hospodárenia s majetkom Mesta Kežmarok, t.j. 2 265,53 eur/rok, za celý predmet nájmu.

V zmysle tohto uznesenia bola uzatvorená dňa 18.08.2022 Zmluva o nájme nebytových priestorov č. 11/NP/CIZS/2022, ktorá nadobudla účinnosť dňa 25.08.2022.

Z dôvodu, že prenájom ďalších nebytových priestorov na 1. nadzemnom podlaží sa zmenil prepočet podlahovej plochy spoločných priestorov a následne aj výška nájomného, za celý predmet nájmu, predkladáme Mestskému zastupiteľstvu v Kežmarku návrh na úpravu uznesenia č. 75/2022 zo dňa 23.06.2022.

2. Návrh na uznesenie

Mestské zastupiteľstvo v Kežmarku

s c h v a ľ u j e

úpravu uznesenia č. 75/2022 zo dňa 23.06.2022 tak, že:

pôvodný text v časti

„s c h v a ľ u j e“

„a podiel na spoločných priestoroch o výmere 45,606 m², spolu o celkovej výmere 90,506 m² v objekte „Centrum integrovanej zdravotnej starostlivosti Kežmarok“, Huncovská 2636/40, 060 01 Kežmarok, pre Efetta, s.r.o., Hviezdoslavova 27, 060 01 Kežmarok, IČO: 36516350, na dobu neurčitú s trojmesačnou výpovednou lehotou, za nájomné podľa platných Zásad hospodárenia s majetkom mesta Kežmarok, t.j. 2 265,53 eur/rok.

sa nahrádza upraveným textom

„a podiel na spoločných priestoroch o výmere 41,961 m², spolu o celkovej výmere 86,861 m² v objekte „Centrum integrovanej zdravotnej starostlivosti Kežmarok“, Huncovská 2636/40, 060 01 Kežmarok, pre Efetta, s.r.o., Zochova 1706/53, 060 01 Kežmarok, IČO: 36516350, na dobu neurčitú s trojmesačnou výpovednou lehotou, za nájomné podľa platných Zásad hospodárenia s majetkom Mesta Kežmarok, t.j. 2 203,57 eur/rok, za celý predmet nájmu.“

Materiál na zasadnutie Mestského zastupiteľstva v Kežmarku

Predkladá: **Primátor mesta**

Na rokovanie dňa: **29. 04. 2024**

K bodu programu: **18.8.**

Názov materiálu: **Návrh na prenájom časti nebytových priestorov, garážového miesta v objekte „Centrum integrovanej zdravotnej starostlivosti Kežmarok“, Huncovská 2636/40, Kežmarok pre SMILEY s.r.o., Na kopci 1842/76, Veľká Lomnica**

Obsah materiálu: **1. Dôvodová správa
2. Návrh na uznesenie**

Potrebné k schváleniu: **nadpolovičná väčšina prítomných poslancov**

Počet strán materiálu: **2**

Prílohy k ZM: **-**

Meno, funkcia
a podpis
spracovateľa: **Ing. Ivana Jurišová
vedúca oddelenia majetkového**

Meno, funkcia
a podpis
predkladateľa: **PhDr. Mgr. Ján Ferenčák, MBA
primátor mesta**



1. Dôvodová správa:

SMILEY s.r.o., Na kopci 1842/76, 059 52 Veľká Lomnica, IČO: 55625959, zastúpená MUDr. Monikou Bovan, ako poskytovateľ ambulancie zdravotnej starostlivosti, ktorá má s Mestom Kežmarok uzatvorenú nájomnú zmluvu na užívanie ambulancie v objekte „Centrum integrovanej zdravotnej starostlivosti Kežmarok“, Huncovská 2636/40, 060 01 Kežmarok požiadala o prenájom časti nebytových priestorov, a to garážového miesta na 1. podzemnom podlaží v predmetnom objekte, za účelom parkovania motorového vozidla počas poskytovania ambulancie zdravotnej starostlivosti.

Prenájom nebytových priestorov navrhujeme mestskému zastupiteľstvu schváliť v zmysle § 9aa ods. 2 písm. c) Zákona č. 138/1991 o majetku obcí v znení neskorších predpisov ako prenájom majetku mesta, ktorého úhrn súm nájomného počas celej doby nájmu nepresiahne 20 000 eur na dobu určitú odo dňa účinnosti nájomnej zmluvy do dňa ukončenia nájomnej zmluvy na prenájom nebytových priestorov na poskytovanie zdravotnej starostlivosti v CIZS.

Stanovisko Komisie výstavby, životného prostredia, dopravy, bezpečnosti a majetku zo dňa 04.03.2024:

Komisia odporúča Mestskému zastupiteľstvu v Kežmarku schváliť prenájom nebytových priestorov, garážového miesta v objekte „Centrum integrovanej zdravotnej starostlivosti“, Huncovská 2636/40, 060 01 Kežmarok za nájomné určené podľa Zásad hospodárenia s majetkom Mesta Kežmarok pre SMILEY s.r.o., Na kopci 1842/76, 059 52 Veľká Lomnica podľa predloženého návrhu.

2. Návrh na uznesenie

Mestské zastupiteľstvo v Kežmarku

s c h v a ľ u j e

v zmysle § 9aa ods. 2 písm. c) Zákona č. 138/1991 o majetku obcí v znení neskorších predpisov prenájom časti nebytových priestorov, a to garážového miesta na 1. podzemnom podlaží v objekte „Centrum integrovanej zdravotnej starostlivosti Kežmarok“, na ulici Huncovská, súpisné číslo 2636, orientačné číslo 40, postavenom na pozemku parc. č. KN-C 1311/5, zastavaná plocha a nádvorie o výmere 1100 m², zapísanom v katastri nehnuteľností pre okres Kežmarok, obec Kežmarok, katastrálne územie Kežmarok na liste vlastníctva č. 56, na dobu určitú, odo dňa účinnosti nájomnej zmluvy do dňa ukončenia nájomnej zmluvy na prenájom nebytových priestorov na poskytovanie zdravotnej starostlivosti v objekte CIZS, za nájomné určené podľa Zásad hospodárenia s majetkom Mesta Kežmarok, a to vo výške 500,00 eur/rok, za celý predmet nájmu pre SMILEY s.r.o., Na kopci 1842/76, 059 52 Veľká Lomnica, IČO: 55625959.

Materiál na zasadnutie Mestského zastupiteľstva v Kežmarku

Predkladá: **Primátor mesta**

Na rokovanie dňa: **29. 04. 2024**

K bodu programu: **18.9.**

Názov materiálu: **Návrh na prenájom časti nebytových priestorov, garážového miesta v objekte „Centrum integrovanej zdravotnej starostlivosti Kežmarok“, Huncovská 2636/40, Kežmarok pre ADOS NÁDEJ, s.r.o., Suchá hora 22, Kežmarok**

Obsah materiálu: **1. Dôvodová správa
2. Návrh na uznesenie**

Potrebné k schváleniu: **nadpolovičná väčšina prítomných poslancov**

Počet strán materiálu: **2**

Prílohy k ZM: **-**

Meno, funkcia
a podpis
spracovateľa: **Ing. Ivana Jurišová
vedúca oddelenia majetkového**

Meno, funkcia
a podpis
predkladateľa: **PhDr. Mgr. Ján Ferenčák, MBA
primátor mesta**



1. Dôvodová správa:

ADOS NÁDEJ, s.r.o., Suchá hora 22, 060 01 Kežmarok, IČO: 36480797, zastúpená Mgr. Marcelom Kubalom, ako poskytovateľ zdravotnej starostlivosti v neštátnom zdravotníckom zariadení agentúre domácej ošetrovateľskej starostlivosti, ktorá má s Mestom Kežmarok uzatvorenú nájomnú zmluvu na užívanie ambulancie v objekte „Centrum integrovanej zdravotnej starostlivosti Kežmarok“, Huncovská 2636/40, 060 01 Kežmarok požiadala o prenájom časti nebytových priestorov, a to garážového miesta na 1. podzemnom podlaží v predmetnom objekte, za účelom parkovania motorového vozidla počas poskytovania ambulantnej zdravotnej starostlivosti.

Prenájom nebytových priestorov navrhujeme mestskému zastupiteľstvu schváliť v zmysle § 9aa ods. 2 písm. c) Zákona č. 138/1991 o majetku obcí v znení neskorších predpisov ako prenájom majetku mesta, ktorého úhrn súm nájomného počas celej doby nájmu nepresiahne 20 000 eur na dobu neurčitú počas doby poskytovania zdravotnej starostlivosti v objekte CIZS.

Stanovisko Komisie výstavby, životného prostredia, dopravy, bezpečnosti a majetku zo dňa 04.03.2024:

Komisia odporúča Mestskému zastupiteľstvu v Kežmarku schváliť prenájom nebytových priestorov, garážového miesta v objekte „Centrum integrovanej zdravotnej starostlivosti“, Huncovská 2636/40, 060 01 Kežmarok za nájomné určené podľa Zásad hospodárenia s majetkom Mesta Kežmarok pre ADOS NÁDEJ, s.r.o., Suchá hora 22, 060 01 Kežmarok, podľa predloženého návrhu.

2. Návrh na uznesenie

Mestské zastupiteľstvo v Kežmarku

s c h v a ľ u j e

v zmysle § 9aa ods. 2 písm. c) Zákona č. 138/1991 o majetku obcí v znení neskorších predpisov prenájom časti nebytových priestorov, a to garážového miesta na 1. podzemnom podlaží v objekte „Centrum integrovanej zdravotnej starostlivosti Kežmarok“, na ulici Huncovská, súpisné číslo 2636, orientačné číslo 40, postavenom na pozemku parc. č. KN-C 1311/5, zastavaná plocha a nádvorie o výmere 1100 m², zapísanom v katastri nehnuteľností pre okres Kežmarok, obec Kežmarok, katastrálne územie Kežmarok na liste vlastníctva č. 56, na dobu neurčitú s trojmesačnou výpovednou lehotou, za nájomné určené podľa Zásad hospodárenia s majetkom Mesta Kežmarok, a to vo výške 500,00 eur/rok, za celý predmet nájmu pre ADOS NÁDEJ, s.r.o., Suchá hora 22, 060 01 Kežmarok, IČO: 36480797.

Materiál na zasadnutie Mestského zastupiteľstva v Kežmarku

Predkladá: **Primátor mesta**

Na rokovanie dňa: **29. 04. 2024**

K bodu programu: **18.10.**

Názov materiálu: **Návrh na prenájom malej a novej telocvične s príslušenstvom v objekte Mestskej športovej haly Vlada Jančeka, Nižná brána 2250/19, Kežmarok pre Tanečno športové centrum TEMPO Kežmarok, Nižná brána 982/10, Kežmarok**

Obsah materiálu: **1. Dôvodová správa
2. Návrh na uznesenie**

Potrebné k schváleniu: **nadpolovičná väčšina prítomných poslancov**

Počet strán materiálu: **2**

Prílohy k ZM: **-**

Meno, funkcia
a podpis
spracovateľa: **Ing. Ivana Jurišová
vedúca oddelenia majetkového**

Meno, funkcia
a podpis
predkladateľa: **PhDr. Mgr. Ján Ferenčák, MBA
primátor mesta**



1. Dôvodová správa:

Tanečno športové centrum TEMPO Kežmarok, Nižná brána 982/10, 060 01 Kežmarok, IČO: 37879677 požiadalo o prenájom malej a novej telocvične s príslušenstvom v objekte Mestskej športovej haly Vlada Jančeka, Nižná brána 2250/19, Kežmarok, za účelom využívania počas tréningov detí, mládeže a dospelých k estetickému spoločenskému a športovému tancu, na dobu určitú do 31.12.2024 a podľa rozpisu Verejnoprospešných služieb mesta Kežmarok.

Prenájom nebytových priestorov navrhujeme mestskému zastupiteľstvu schváliť v zmysle § 9aa ods. 2 písm. c) Zákona č. 138/1991 o majetku obcí v znení neskorších predpisov ako prenájom majetku mesta, ktorého úhrn súm nájomného počas celej doby nájmu nepresiahne 20 000 eur na dobu určitú do 31.12.2024.

Stanovisko Komisie výstavby, životného prostredia, dopravy, bezpečnosti a majetku zo dňa 04.03.2024:

Komisia odporúča Mestskému zastupiteľstvu v Kežmarku schváliť návrh na prenájom malej a novej telocvične s príslušenstvom v objekte Mestskej športovej haly Vlada Jančeka, Nižná brána 2250/19, Kežmarok, za nájomné určené podľa Zásad hospodárenia s majetkom Mesta Kežmarok pre Tanečno športové centrum TEMPO Kežmarok, Nižná brána 982/10, Kežmarok, podľa predloženého návrhu.

2. Návrh na uznesenie

Mestské zastupiteľstvo v Kežmarku

s c h v a ľ u j e

v zmysle § 9aa ods. 2 písm. c) Zákona č. 138/1991 o majetku obcí v znení neskorších predpisov prenájom nebytových priestorov, a to malej a novej telocvične s príslušenstvom v objekte Mestskej športovej haly Vlada Jančeka, na ulici Nižná brána, súpisné číslo 2250, orientačné číslo 19, postavenom na pozemku parc. č. KN-C 1938/20, zastavaná plocha a nádvorie o výmere 2768 m², zapísanom v katastri nehnuteľností pre okres Kežmarok, obec Kežmarok, katastrálne územie Kežmarok na liste vlastníctva č. 1, za účelom ich využívania počas tréningov detí, mládeže a dospelých k estetickému spoločenskému a športovému tancu pre Tanečno športové centrum TEMPO Kežmarok, Nižná brána 982/10, 060 01 Kežmarok, IČO: 37879677, na dobu určitú do 31.12.2024 a podľa rozpisu Verejnoprospešných služieb mesta Kežmarok, za nájomné určené podľa Zásad hospodárenia s majetkom Mesta Kežmarok, a to malá telocvična s príslušenstvom 3,50 eur/hod. a nová telocvična s príslušenstvom 8,00 eur/hod., deti a mládež do 23 rokov v mládežníckych súťažiach a na tréningový proces 1,00 eur/hod.

Materiál na zasadnutie Mestského zastupiteľstva v Kežmarku

Predkladá: **Primátor mesta**

Na rokovanie dňa: **29. 04. 2024**

K bodu programu: **18.11.**

Názov materiálu: **Návrh na prenájom veľkej telocvične s príslušenstvom v objekte Mestskej športovej haly Vlada Jančeka, Nižná brána 2250/19, Kežmarok pre Školu umeleckého priemyslu, Slavkovská 1040/19, Kežmarok**

Obsah materiálu: **1. Dôvodová správa
2. Návrh na uznesenie**

Potrebné k schváleniu: **nadpolovičná väčšina prítomných poslancov**

Počet strán materiálu: **2**

Prílohy k ZM: **-**

Meno, funkcia
a podpis
spracovateľa: **Ing. Ivana Jurišová
vedúca oddelenia majetkového**

Meno, funkcia
a podpis
predkladateľa: **PhDr. Mgr. Ján Ferenčák, MBA
primátor mesta**



1. Dôvodová správa:

Škola umeleckého priemyslu, Slavkovská 1040/19, 060 01 Kežmarok, IČO: 36155667 požiadala o prenájom veľkej telocvične s príslušenstvom v objekte Mestskej športovej haly Vlada Jančeka, Nižná brána 2250/19, Kežmarok, za účelom jej využívania počas vyučovania telesnej a športovej výchovy žiakov na dobu určitú do 30.06.2024 a podľa rozpisu Verejnoprospešných služieb mesta Kežmarok.

Prenájom nebytových priestorov navrhujeme mestskému zastupiteľstvu schváliť v zmysle § 9aa ods. 2 písm. c) Zákona č. 138/1991 o majetku obcí v znení neskorších predpisov ako prenájom majetku mesta, ktorého úhrn súm nájomného počas celej doby nájmu nepresiahne 20 000 eur na dobu určitú do 30.06.2024.

Stanovisko Komisie výstavby, životného prostredia, dopravy, bezpečnosti a majetku zo dňa 04.03.2024:

Komisia odporúča Mestskému zastupiteľstvu v Kežmarku schváliť návrh na prenájom veľkej telocvične s príslušenstvom v objekte Mestskej športovej haly Vlada Jančeka, Nižná brána 2250/19, Kežmarok, za nájomné určené podľa Zásad hospodárenia s majetkom Mesta Kežmarok pre Školu umeleckého priemyslu, Slavkovská 1040/19, Kežmarok, podľa predloženého návrhu.

2. Návrh na uznesenie

Mestské zastupiteľstvo v Kežmarku

s c h v a ľ u j e

v zmysle § 9aa ods. 2 písm. c) Zákona č. 138/1991 o majetku obcí v znení neskorších predpisov prenájom nebytových priestorov, a to veľkej telocvične s príslušenstvom v objekte Mestskej športovej haly Vlada Jančeka, na ulici Nižná brána, súpisné číslo 2250, orientačné číslo 19, postavenom na pozemku parc. č. KN-C 1938/20, zastavaná plocha a nádvorie o výmere 2768 m², zapísanom v katastri nehnuteľností pre okres Kežmarok, obec Kežmarok, katastrálne územie Kežmarok na liste vlastníctva č. 1, za účelom ich využívania počas vyučovania telesnej a športovej výchovy žiakov pre Školu umeleckého priemyslu, Slavkovská 1040/19, 060 01 Kežmarok, IČO: 36155667, na dobu určitú do 30.06.2024 a podľa rozpisu Verejnoprospešných služieb mesta Kežmarok, za nájomné určené podľa Zásad hospodárenia s majetkom Mesta Kežmarok, a to veľká telocvična s príslušenstvom 8,00 eur/hod..

Materiál na zasadnutie Mestského zastupiteľstva v Kežmarku

Predkladá: **Primátor mesta**

Na rokovanie dňa: **29. 04. 2024**

K bodu programu: **18.12.**

Názov materiálu: **Návrh na prenájom malej telocvične bez príslušenstva
v objekte Základnej školy s materskou školou, Nižná brána
1595/8, Kežmarok pre Alenu Baltazarovičovú, Družstevná
524/16, Podolíneec**

Obsah materiálu: **1. Dôvodová správa
2. Návrh na uznesenie**

Potrebné k schváleniu: **nadpolovičná väčšina prítomných poslancov**

Počet strán materiálu: **2**

Prílohy k ZM: **-**

Meno, funkcia
a podpis
spracovateľa: **Ing. Ivana Jurišová
vedúca oddelenia majetkového**

Meno, funkcia
a podpis
predkladateľa: **PhDr. Mgr. Ján Ferenčák, MBA
primátor mesta**



1. Dôvodová správa:

Alena Baltazarovičová, Družstevná 524/16, 065 03 Podolíneec, IČO: 53028074 požiadala o prenájom malej telocvične bez príslušenstva v objekte Základnej školy s materskou školou, Nižná brána 1595/8, Kežmarok, za účelom vykonávania pohybovej aktivity, na dobu určitú do 30.06.2024.

Prenájom nebytových priestorov navrhujeme mestskému zastupiteľstvu schváliť v zmysle § 9aa ods. 2 písm. c) Zákona č. 138/1991 o majetku obcí v znení neskorších predpisov ako prenájom majetku mesta, ktorého úhrn súm nájomného počas celej doby nájmu nepresiahne 20 000 eur na dobu určitú do 30.06.2024.

Stanovisko Komisie výstavby, životného prostredia, dopravy, bezpečnosti a majetku zo dňa 04.03.2024:

Komisia odporúča Mestskému zastupiteľstvu v Kežmarku schváliť návrh na prenájom malej telocvične bez príslušenstva v objekte Základnej školy s materskou školou, Nižná brána 1595/8, Kežmarok, za nájomné určené podľa Zásad hospodárenia s majetkom Mesta Kežmarok pre Alenu Baltazarovičovú, Družstevná 524/16, Podolíneec, podľa predloženého návrhu.

2. Návrh na uznesenie

Mestské zastupiteľstvo v Kežmarku

s c h v a ľ u j e

v zmysle § 9aa ods. 2 písm. c) Zákona č. 138/1991 o majetku obcí v znení neskorších predpisov prenájom nebytových priestorov, a to malej telocvične bez príslušenstva v objekte Základnej školy s materskou školou, na ulici Nižná brána, súpisné číslo 1595, orientačné číslo 8, postavenom na pozemkoch parc. č. KN-C 2480/1, zastavaná plocha a nádvorie o výmere 2816 m² a parc. č. KN-C 2480/2, zastavaná plocha a nádvorie o výmere 1105 m², zapísanom v katastri nehnuteľností pre okres Kežmarok, obec Kežmarok, katastrálne územie Kežmarok na liste vlastníctva č. 3551, za účelom vykonávania pohybovej aktivity pre Alenu Baltazarovičovú, Družstevná 524/16, 065 03 Podolíneec, IČO: 53028074, na dobu určitú do 30.06.2024, za nájomné určené podľa Zásad hospodárenia s majetkom Mesta Kežmarok, a to malá telocvična bez príslušenstva 6,00 eur/hod..



Materiál na zasadnutie Mestského zastupiteľstva v Kežmarku

Predkladá:	Primátor mesta
Na rokovanie dňa:	29.04.2024
K bodu programu:	18.13.
Názov materiálu:	Návrh na prenájom nebytových priestorov v objekte Zimného štadióna, Trhovište 748/2, Kežmarok formou obchodnej verejnej súťaže a schválenie jej podmienok
Obsah materiálu:	1. Dôvodová správa 2. Návrh na uznesenie 3. Príloha
Potrebné k schváleniu:	nadpolovičná väčšina prítomných poslancov
Počet strán materiálu:	9
Prílohy k ZM:	2
Meno, funkcia a podpis spracovateľa:	Ing. Ivana Jurišová vedúca oddelenia majetkového
Meno, funkcia a podpis predkladateľa:	PhDr. Mgr. Ján Ferenčák, MBA primátor mesta



1. Dôvodová správa:

Mesto Kežmarok je vlastníkom nehnuteľnosti – objektu Zimného štadióna, na ulici Trhovište č. 748/2, 060 01 Kežmarok, postavenom na pozemku parc. č. KN-C 2660/2, zastavaná plocha a nádvorie o výmere 8049 m², k.ú. Kežmarok, evidovanom na LV č. 1. V súčasnosti sú v tejto nehnuteľnosti k dispozícii nebytové priestory o celkovej výmere 377,8 m² určené na prenájom.

Mestské zastupiteľstvo v Kežmarku dňa 05.05.2023 uznesením č. 153/2023 schválilo podmienky obchodnej verejnej súťaže na prenájom nebytového priestoru. V zmysle tohto uznesenia Mesto Kežmarok vyhlásilo obchodnú verejnú súťaž od 15.05.2023, kde záujemcovia mohli svoje návrhy predložiť do 30.06.2023. Do daného termínu svoj návrh predložil jeden záujemca. Zmluvu o nájme nebytových priestorov víťaz obchodnej verejnej súťaže s Mestom Kežmarok v stanovenej lehote neuzatvoril. Z tohto dôvodu predkladáme Mestskému zastupiteľstvu v Kežmarku návrh na opakované schválenie podmienok obchodnej verejnej súťaže na prenájom predmetného nebytového priestoru.

V súlade s § 9a ods. 1 písm. a) a § 9aa ods. 1 zákona č. 138/1991 Zb. o majetku obcí v znení neskorších predpisov navrhujeme, aby mestské zastupiteľstvo schválilo podmienky obchodnej verejnej súťaže. Obchodná verejná súťaž bude vyhlásená v zmysle ustanovení § 281 až § 288 Obchodného zákonníka.

Výška minimálneho nájmu stanovená v obchodnej verejnej súťaži je určená ako 50 % ročného nájomného vypočítaného v súlade so Zásadami hospodárenia s majetkom mesta Kežmarok, podľa účelu využitia nebytových priestorov.

Stanovisko Komisie výstavby, životného prostredia, dopravy, bezpečnosti a majetku zo dňa 04.03.2024:

Komisia odporúča Mestskému zastupiteľstvu v Kežmarku schváliť návrh na prenájom nebytových priestorov v objekte Zimného štadióna, Trhovište 748/2, Kežmarok formou obchodnej verejnej súťaže, podľa predloženého návrhu.

2. Návrh na uznesenie

Mestské zastupiteľstvo v Kežmarku

s c h v a ľ u j e

v súlade s § 9a ods. 1 písm. a) a § 9aa ods. 1 zákona č. 138/1991 Zb. o majetku obcí v znení neskorších predpisov podmienky obchodnej verejnej súťaže na prenájom nebytových priestorov v objekte Zimného štadióna, na ulici Trhovište č. 748/2, 060 01 Kežmarok, postavenom na pozemku parc. č. KN-C 2660/2, zastavaná plocha a nádvorie o výmere 8049 m², k.ú. Kežmarok, evidovanom na LV č. 1, a to:

1. Na účel využitia:

- a) Miestnosti č. 2.15, 2.16, 2.17, 2.18, 2.19, 2.20, 2.21, 2.22, 2.23, 2.55, 2.56, 2.57 a podiel na spoločných priestoroch o celkovej výmere 101,90 m² za účelom ich užívania ako



prevádzok verejného stravovania, napr. reštaurácie, pohostinstvá, bistrá, bufety, kaviarne, cukrárne a iné priestory podobných úžitkových vlastností,

- b) Miestnosti č. 1.02, 1.03, 2.01, 2.02, 2.04, 2.05, 2.06, 2.07, 2.08, 2.09, 2.10, 2.11, 2.12, 2.13, 2.14 a podielu na spoločných priestoroch o celkovej výmere 275,90 m² za účelom ich užívania ako **nebytových priestorov pre podnikateľské subjekty zaoberajúce sa športom, napr. fitnesscentrá a iné priestory podobných úžitkových vlastností ,**

spolu o výmere 377,80 m².

2. Na účel využitia:

- a) Miestnosti č. 2.15, 2.16, 2.17, 2.18, 2.19, 2.20, 2.21, 2.22, 2.23, 2.55, 2.56, 2.57 a podiel na spoločných priestoroch o celkovej výmere 101,90 m² za účelom ich užívania ako **prevádzok verejného stravovania, napr. reštaurácie, pohostinstvá, bistrá, bufety, kaviarne, cukrárne a iné priestory podobných úžitkových vlastností,**

- b) Miestnosti č. 1.02, 1.03, 2.01, 2.02, 2.04, 2.05, 2.06, 2.07, 2.08, 2.09, 2.10, 2.11, 2.12, 2.13, 2.14 a podielu na spoločných priestoroch o celkovej výmere 275,90 m² za účelom ich užívania ako **prevádzok verejného stravovania, napr. reštaurácie, pohostinstvá, bistrá, bufety, kaviarne, cukrárne a iné priestory podobných úžitkových vlastností,**

spolu o výmere 377,80 m².

V prípade, ak bude prvá obchodná verejná súťaž vyhodnotená ako neúspešná, má jej vyhlasovateľ možnosť ju opakovane vyhlásiť trikrát za rovnakých schválených podmienok, a to bez nutnosti opätovného schválenia podmienok obchodnej verejnej súťaže Mestským zastupiteľstvom v Kežmarku s termínom predkladania súťažných návrhov minimálne 15 dní od jej vyhlásenia.

Návrh podmienok OVS:

MESTO KEŽMAROK

Hlavné námestie č.1, 060 01 Kežmarok
(ďalej len vyhlasovateľ)

vyhlasuje

v súlade s ustanovením § 9a ods. 1 písm a) a § 9aa ods. 1 zákona Slovenskej národnej rady č. 138/1991 Zb. o majetku obcí v znení neskorších predpisov v podľa ustanovení § 281 až § 288 zákona Slovenskej národnej rady č. 513/1991 Zb Obchodný zákonník
obchodnú verejnú súťaž (ďalej len „súťaž“)

o najvhodnejší návrh na uzavretie nájomnej zmluvy na prenájom nebytových priestorov v objekte Zimného štadióna, na ulici Trhovište 748/2, Kežmarok.



Vyhlasovateľ súťaže: Mesto Kežmarok
Štatutárny zástupca: PhDr. Mgr. Ján Ferenčák, MBA, primátor mesta
Sídlo: Hlavné námestie č.1, 060 01 Kežmarok
IČO: 00326283
Bankové spojenie: Prima banka Slovensko, a.s.
IBAN: SK66 5600 0000 0016 0036 9017

Predmet nájmu a účel nájmu na základe súťaže:

Nebytové priestory v objekte Zimného štadióna, na ulici Trhovište č. 748/2, 060 01 Kežmarok, postavenom na pozemku parc. č. KN-C 2660/2, zastavaná plocha a nádvorie o výmere 8049 m², k.ú. Kežmarok, evidovanom na LV č. 1, a to:

1. Na účel využitia:

- a) Miestnosti č. 2.15, 2.16, 2.17, 2.18, 2.19, 2.20, 2.21, 2.22, 2.23, 2.55, 2.56, 2.57 a podiel na spoločných priestoroch o celkovej výmere 101,90 m² za účelom ich užívania ako **prevádzok verejného stravovania, napr. reštaurácie, pohostinstvá, bistrá, bufety, kaviarne, cukrárne a iné priestory podobných úžitkových vlastností,**
- b) Miestnosti č. 1.02, 1.03, 2.01, 2.02, 2.04, 2.05, 2.06, 2.07, 2.08, 2.09, 2.10, 2.11, 2.12, 2.13, 2.14 a podielu na spoločných priestoroch o celkovej výmere 275,90 m² za účelom ich užívania ako **nebytových priestorov pre podnikateľské subjekty zaoberajúce sa športom, napr. fitnesscentrá a iné priestory podobných úžitkových vlastností ,**

spolu o výmere 377,80 m².

Súťažná ponuka musí obsahovať všetky miestnosti, ktoré sú predmetom nájmu na účel využitia č. 1 (predmetom nájmu sú nebytové priestory ako celok).

2. Na účel využitia:

- a) Miestnosti č. 2.15, 2.16, 2.17, 2.18, 2.19, 2.20, 2.21, 2.22, 2.23, 2.55, 2.56, 2.57 a podiel na spoločných priestoroch o celkovej výmere 101,90 m² za účelom ich užívania ako **prevádzok verejného stravovania, napr. reštaurácie, pohostinstvá, bistrá, bufety, kaviarne, cukrárne a iné priestory podobných úžitkových vlastností,**
- b) Miestnosti č. 1.02, 1.03, 2.01, 2.02, 2.04, 2.05, 2.06, 2.07, 2.08, 2.09, 2.10, 2.11, 2.12, 2.13, 2.14 a podielu na spoločných priestoroch o celkovej výmere 275,90 m² za účelom ich užívania ako **prevádzok verejného stravovania, napr. reštaurácie, pohostinstvá, bistrá, bufety, kaviarne, cukrárne a iné priestory podobných úžitkových vlastností,**

spolu o výmere 377,80 m².



Súťažná ponuka musí obsahovať všetky miestnosti, ktoré sú predmetom nájmu na účel využitia č. 2 (predmetom nájmu sú nebytové priestory ako celok).

Nehnuteľnosti sú vo výlučnom vlastníctve vyhlasovateľa súťaže. Pôdorys nebytových priestorov tvorí prílohu č. 1 týchto súťažných podmienok.

Doba nájmu:

Predmet nájmu sa prenajíma na dobu neurčitú.

Minimálna výška ročného nájmu:

je určená ako 50% ročného nájomného vypočítaného v súlade so Zásadami hospodárenia s majetkom Mesta Kežmarok, podľa účelu využitia nebytových priestorov, takto:

1. Na účel využitia:

- a) **prevádzok verejného stravovania, napr. reštaurácie, pohostinstvá, bistrá, bufety, kaviarne, cukrárne a iné priestory podobných úžitkových vlastností**
- b) **nebytových priestorov pre podnikateľské subjekty zaoberajúce sa športom, napr. fitnesscentrá a iné priestory podobných úžitkových vlastností**

vo výške 5 645,00 eur/rok. (t. j. za všetky miestnosti, ktoré sú predmetom nájmu na účel využitia č. 1, predmetom nájmu sú nebytové priestory ako celok)

2. Na účel využitia:

- a) **prevádzok verejného stravovania, napr. reštaurácie, pohostinstvá, bistrá, bufety, kaviarne, cukrárne a iné priestory podobných úžitkových vlastností**
- b) **prevádzok verejného stravovania, napr. reštaurácie, pohostinstvá, bistrá, bufety, kaviarne, cukrárne a iné priestory podobných úžitkových vlastností**

vo výške 9 593,75 eur/rok (t. j. za všetky miestnosti, ktoré sú predmetom nájmu na účel využitia č. 2, predmetom nájmu sú nebytové priestory ako celok)

Vo výške nájomného nie sú zahrnuté platby za služby, spojené s užívaním nebytových priestorov (elektrina, vodné, stočné, zrážkové vody, odvoz TKO a pod.).

Splatnosť nájomného: štvrťročne vopred

Podmienky súťaže:

1. Návrh musí obsahovať tieto náležitosti:

- **u fyzickej osoby:** meno a priezvisko, rodné priezvisko, trvalé bydlisko, podpis fyzickej osoby, telefonický kontakt,

- **čestné vyhlásenie** navrhovateľa, že nebol na jeho majetok vyhlásený konkurz, počas súťaže nebolo proti nemu začaté konkurzné alebo reštrukturalizačné konanie, nebol proti nemu pre nedostatok majetku zamietnutý návrh na vyhlásenie konkurzu

- **u fyzickej osoby podnikateľa alebo právnickej osoby:** obchodné meno, sídlo alebo miesto podnikania, právnu formu právnickej osoby, IČO, meno a podpis osoby (osôb) oprávnenej (oprávnených) konať jej menom, telefonický kontakt,

- **čestné vyhlásenie** navrhovateľa, že nebol na jeho majetok vyhlásený konkurz, počas súťaže nebolo proti nemu začaté konkurzné



alebo reštrukturalizačné konanie, nebol proti nemu pre nedostatok majetku zamietnutý návrh na vyhlásenie konkurzu

- **špecifikáciu nebytových priestorov** – predmet nájmu, č. 1 alebo č. 2 podľa vyššie špecifikovaného účelu využitia. Súťažná ponuka musí obsahovať všetky miestnosti, ktoré sú predmetom nájmu č. 1 alebo č. 2 (predmetom nájmu sú nebytové priestory ako celok).

- **účel nájmu – na účel využitia pod č. 1 alebo na účel využitia pod č. 2**

- **číselné a slovné vyjadrenie navrhovaného ročného nájomného**, (bez platieb za služby, spojených s užívaním nebytových priestorov), ktoré musí byť vyššie ako minimálna výška ročného nájomného podľa vyššie špecifikovaných činností,

- **čestné vyhlásenie** navrhovateľa, že nemá žiadne záväzky voči vyhlasovateľovi súťaže a jeho organizáciám a zariadeniam

- **čestné vyhlásenie** navrhovateľa, že pristúpi k uzatvoreniu nájomnej zmluvy v zmysle ustanovenia § 3 zákona č. 116/1990 Zb. o nájme a podnájme nebytových priestorov v znení neskorších predpisov a s podstatnými náležitosťami na ktorých prenajímateľ trvá:

a) Predmet nájmu sa prenajíma na dobu neurčitú.

b) V nájomnej zmluve bude uvedené, že prenajímateľ je oprávnený dojednané nájomné každoročne upraviť podľa ročnej miery inflácie za predchádzajúci kalendárny rok, meranej indexom spotrebiteľských cien podľa Štatistického úradu SR.

c) Splatnosť nájomného je štvrt'ročne vopred.

2. Súťažné návrhy musia byť písomné a vyhotovené v slovenskom jazyku. Ak sú doklady, ktoré sú priložené k súťažnému návrhu v inom ako v slovenskom alebo českom jazyku, musia byť úradne preložené do slovenského jazyka.

3. Predložený súťažný návrh je možné meniť a dopĺňať po uplynutí termínu stanoveného podmienkami súťaže na predkladanie návrhov len na základe výzvy vyhlasovateľa a v ním stanovenej lehote a každá zmena alebo doplnenie návrhu pred termínom, musí byť písomne doručená spôsobom určeným na predkladanie návrhov.

4. Návrhy, ktorých obsah nebude zodpovedať podmienkam súťaže, alebo budú doručené po termíne stanovenom podmienkami súťaže, nebudú do súťaže zaradené. Predložené návrhy nemôžu obsahovať alternatívne návrhy.

5. Návrh po termíne určenom na jeho predloženie nemožno odvolať.

6. Výsledok súťaže vyhlasovateľ oznámi víťazovi súťaže. Termín uzatvorenia nájomnej zmluvy s víťazom súťaže je najneskôr do 30 dní odo dňa vyhlásenia víťaza súťaže. V prípade, že v uvedenej lehote víťaz súťaže neuzatvorí túto zmluvu v zmysle podaného návrhu, stráca nárok na uzatvorenie nájomnej zmluvy.

7. Náklady spojené s účasťou v súťaži vyhlasovateľ navrhovateľom nehradí.

8. Pri uzatváraní nájomnej zmluvy sa bude vyhlasovateľ riadiť podmienkami súťaže a ustanoveniami Občianskeho zákonníka.

9. Súťaž je platná, ak sa na nej zúčastní najmenej jeden navrhovateľ, ktorý splnil podmienky súťaže.

Termín a miesto predkladania návrhov:

1. Súťažné návrhy spolu s dokladmi, ktoré budú súčasťou návrhu sa podávajú cez elektronickú schránku alebo v listinnej podobe, ak záujemca nemá aktivovanú elektronickú schránku.



2. V prípade podávania listinných návrhov je potrebné doručiť ich spolu s dokladmi, ktoré budú súčasťou návrhu v zalepenej obálke, na ktorej bude uvedené:
- presná a úplná adresa odosielateľa - navrhovateľa
 - heslo „**Obchodná verejná súťaž – Nebytové priestory Zimný štadión**“
 - označenie „**Neotvárať**“
 - adresa príjemcu: Mestský úrad Kežmarok
Hlavné námestie 1
060 01 Kežmarok
3. V prípade podávania elektronických návrhov je potrebné ich spolu s dokladmi, ktoré budú súčasťou návrhu doručiť do elektronickej schránky mesta Kežmarok, ak má navrhovateľ aktivovanú elektronicкую schránku, a to prostredníctvom webového sídla www.slovensko.sk, kde si zvolí „všeobecnú agendu“, zvolí „poskytovateľa služby“ – mesto Kežmarok (OVM). Po zobrazení „Vytvorenie správy“ v časti „Údaje o správe“ uvedenie do „predmetu“ nasledovné: „**Obchodná verejná súťaž - Nebytové priestory Zimný štadión**“ - Neotvárať“. V časti „Elektronický dokument“ uvedie do „predmetu“ nasledovné: „**Obchodná verejná súťaž - Nebytové priestory Zimný štadión**“ - Neotvárať“. Do „textu“ elektronickeho dokumentu uvedie súťažiaci svoj text. Ak ide o originály dokumentov, či dokumenty, ktoré by boli inak úradne osvedčované, musia byť podpísané zaručeným elektronickým podpisom navrhovateľa. Takto podaný návrh musí spĺňať všetky náležitosti v zmysle zákona č. 305/2013 Z.z. o elektronickej podobe výkonu pôsobnosti orgánov verejnej moci a o zmene a doplnení niektorých zákonov (zákon o e-Governmente) v znení neskorších predpisov.
4. Na predloženie súťažných návrhov sa stanovuje termín **do.....2024 do 12.00 hod.**

Vyhodnotenie návrhov:

- a) Miesto určené pre podávanie súťažných návrhov označí došlé návrhy podacím číslom, dátumom a hodinou doručenia a zabezpečí, aby zostali zalepené do doby otvárania návrhov.
- b) Na otváranie a vyhodnotenie súťažných návrhov bude primátorom mesta vymenovaná najmenej trojčlenná komisia. Účasť navrhovateľov pri otváraní, čítaní a vyhodnotení súťažných návrhov je vylúčená.
- c) Pred otvorením prvého súťažného návrhu oznámi predseda komisie počet došlých návrhov spoločne v listinnej a elektronickej forme. Návrhy doručené po uplynutí lehoty na predkladanie súťažných návrhov sa otvárať nebudú. Návrh, v ktorom nebude splnená niektorá z podmienok súťaže, nebude do súťaže zaradený.
- d) O otváraní obálok a vyhodnotení súťaže sa spíše zápisnica, do ktorej sa uvedú mená a sídla navrhovateľov, či návrhy obsahujú všetky požadované náležitosti, ponúkané ceny, spôsob hodnotenia a výsledok hodnotenia. Členovia komisie vyhlásia poradie návrhov a podpíšu zápisnicu.

Zo súťaže sa vylučujú :

- súťažné návrhy, ktoré neobsahujú všetky požadované údaje alebo doklady uvedené v podmienkach súťaže, okrem formálnych nedostatkov, ktoré nemenia ich obsah,
- súťažné návrhy doručené po lehote na predkladanie návrhov,



- súťažné návrhy navrhovateľov, na majetok ktorých bol vyhlásený konkurz, počas súťaže bolo proti navrhovateľovi začaté konkurzné alebo reštrukturalizačné konanie, bol proti navrhovateľovi pre nedostatok majetku zamietnutý návrh na vyhlásenie konkurzu,
- súťažné návrhy navrhovateľov, ktorí majú akékoľvek finančné záväzky po lehote splatnosti a iné záväzky po uplynutí lehoty na plnenie voči vyhlasovateľovi súťaže a ním zriadených alebo založených organizácií,
- súťažné návrhy navrhovateľov, v ktorých vyhlasovateľ súťaže zistí, že navrhovateľ uviedol nepravdivé údaje v návrhu do súťaže alebo v jeho prílohách,
- súťažné návrhy, ktoré neboli podané cez elektronickú schránku, ak ju má navrhovateľ aktívovanú.

Kritériá na vyhodnotenie súťažných návrhov:

Kritériom vyhodnotenia súťažných návrhov, ktoré budú spĺňať súťažné podmienky je

- a) najvýhodnejšia cenová ponuka váha kritéria je 70 bodov
- b) najvhodnejší účel nájmu váha kritéria je 30 bodov

Návrhy sa vyhodnotia bodovým systémom. Návrh s najlepšou hodnotou kritéria môže za kritérium cenová ponuka získať maximálne 70 bodov a za kritérium najvhodnejší účel nájmu maximálne 30 bodov. Ostatné návrhy získavajú počet bodov úmerne k hodnote kritéria. Komisia pre vyhodnotenie súťaže vyhodnotí súťažné návrhy podľa uvedených kritérií a určí poradie navrhovateľov.

Termín a spôsob vyhlásenia výsledkov súťaže:

Vyhlasovateľ oznámi výsledky súťaže každému z účastníkov súťaže písomne listom odovzdaným pošte na doručenie najneskôr do 15 dní po vyhodnotení obchodnej verejnej súťaže.

Obhliadka nehnuteľností:

Obhliadku nebytových priestorov je možné dohodnúť na tel. č. 052/46 60 122 alebo 0908 742 963.

Práva vyhradené vyhlasovateľom súťaže:

Vyhlasovateľ si vyhradzuje právo:

- a) odmietnuť všetky predložené návrhy a ukončiť súťaž ako neúspešnú bez výberu návrhu,
- b) meniť uverejnené podmienky súťaže,
- c) zrušiť súťaž,
- d) pri formálnych nedostatkoch návrhu, ktoré nemenia jeho obsah, vyzvať navrhovateľa na doplnenie a vykonanie opravy,
- e) vyzvať navrhovateľov alebo niektorých z nich na doplnenie návrhu za účelom dosiahnutia výhodnejšej ponuky (užšia súťaž),
- f) predĺžiť lehotu na vyhlásenie výsledku súťaže,



g) v prípade, ak úspešný uchádzač odmietne uzavrieť zmluvu, alebo zmluvu neuzavrie v lehote 30 dní od oznámenia výsledkov súťaže, vyhlásovateľ si vyhradzuje právo osloviť ďalšieho navrhovateľa podľa poradia vo vyhodnotení súťažných návrhov.

Kežmarok

PhDr. Mgr. Ján Ferenčák, MBA
primátor mesta



Príloha:
Nebytové priestory pod písmenom a)

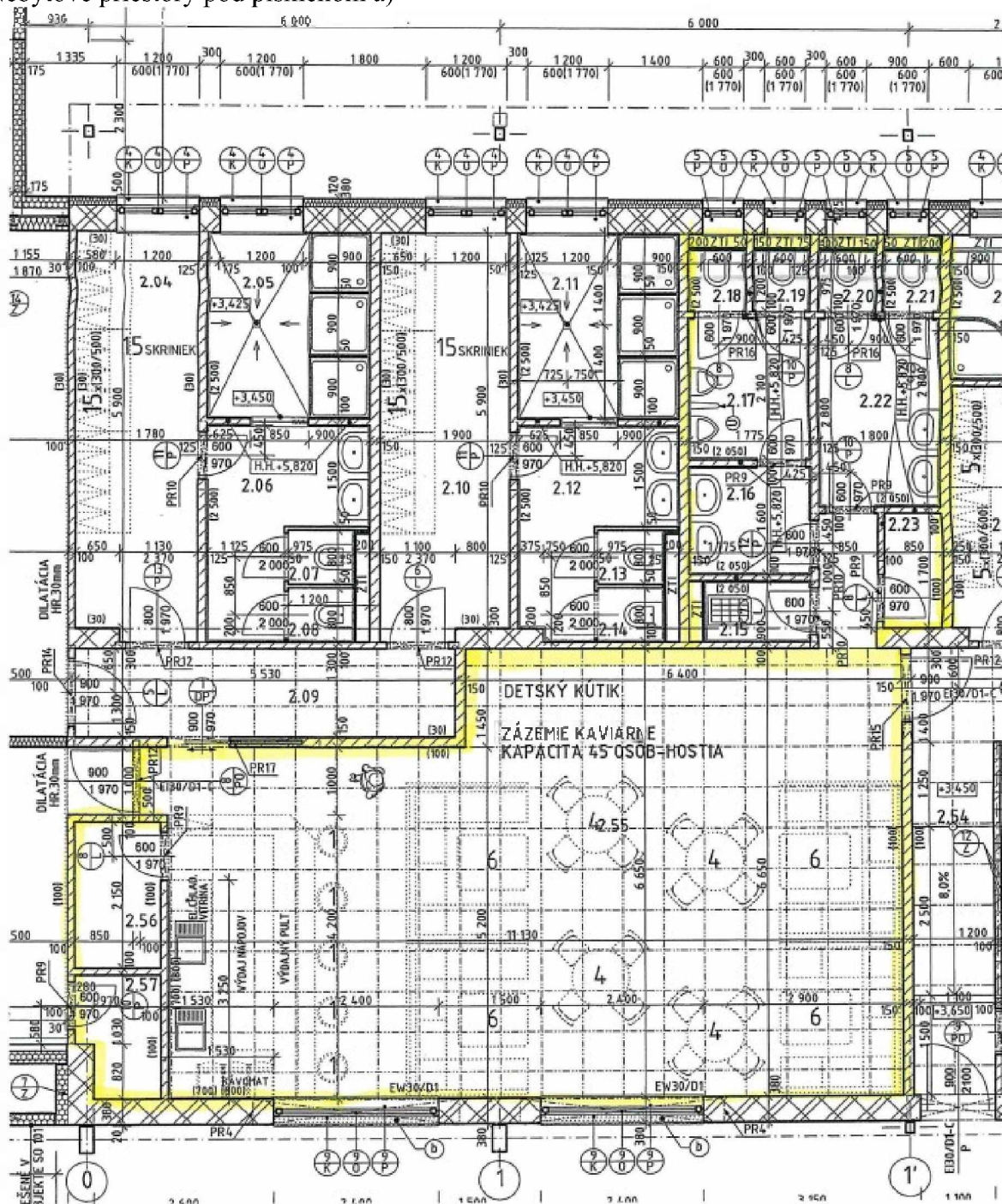



Nebytové priestory pod písmenom b)

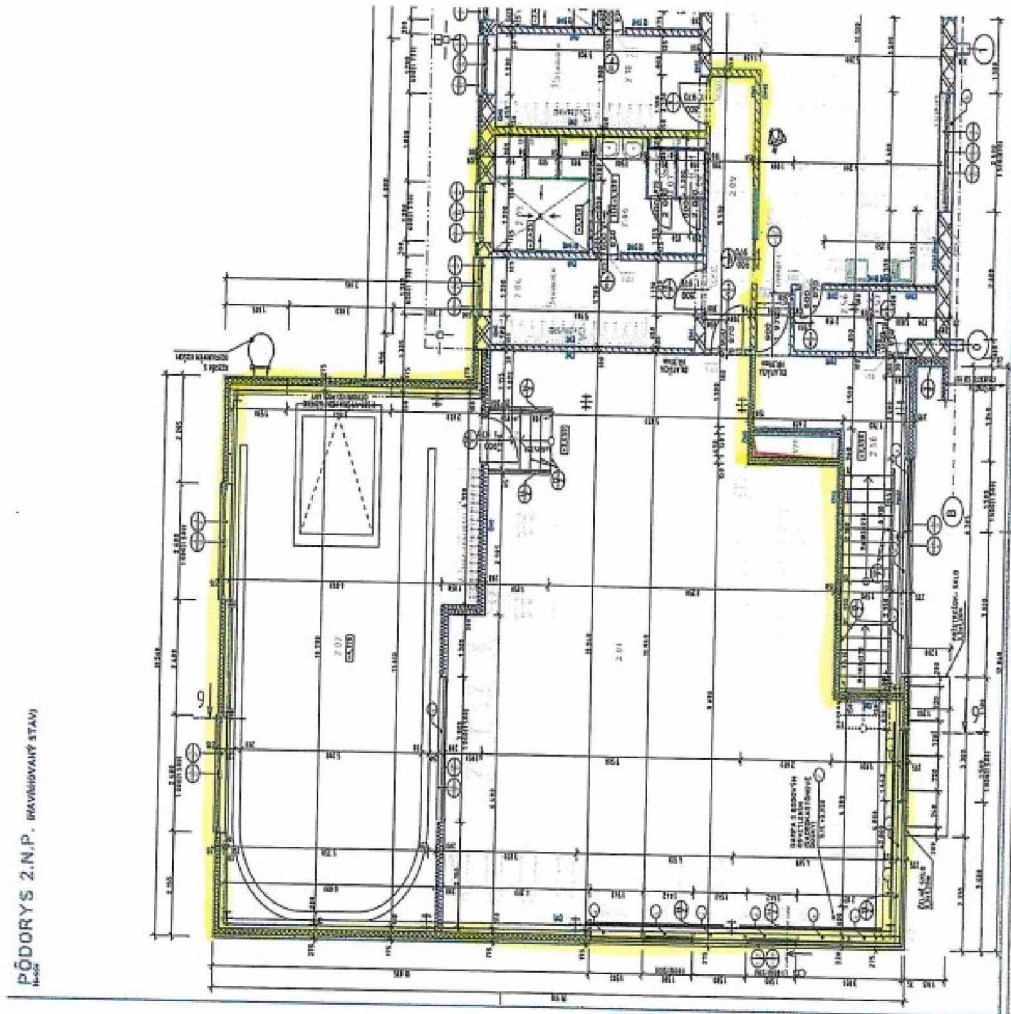

Materiál na zasadnutie Mestského zastupiteľstva v Kežmarku

Predkladá:	Primátor mesta
Na rokovanie dňa:	29.04.2024
K bodu programu:	18.14.
Názov materiálu:	Návrh na prenájom nebytových priestorov v objekte Hlavné námestie 118/3, Kežmarok formou obchodnej verejnej súťaže a schválenie jej podmienok (bývalé Alter ego)
Obsah materiálu:	1. Dôvodová správa 2. Návrh na uznesenie 3. Príloha
Potrebné na schválenie:	nadpolovičná väčšina prítomných poslancov
Počet strán materiálu:	7
Príloha:	1
Meno, funkcia a podpis spracovateľa:	Ing. Ivana Jurišová vedúca oddelenia majetkového
Meno, funkcia a podpis predkladateľa:	PhDr. Mgr. Ján Ferenčák, MBA primátor mesta



KEŽMAROK

MODERNÝ • DYNAMICKÝ • HISTORICKÝ

M E S T O K E Ž M A R O K

1. Dôvodová správa:

Mesto Kežmarok je vlastníkom nehnuteľnosti – objektu na ulici Hlavné námestie 118/3, Kežmarok, postavenom na pozemku parc. č. KN-C 343, zastavaná plocha a nádvorie o výmere 1351 m², k.ú. Kežmarok, evidovanom na LV č. 1. V súčasnosti je v tejto nehnuteľnosti k dispozícii nebytový priestor na 1. nadzemnom podlaží, ktorý pozostáva z miestností č. 18, 19 a 21 o celkovej výmere 93,4 m² určený na prenájom.

Mestské zastupiteľstvo v Kežmarku dňa 06.02.2023 uznesením č. 40/2023 schválilo podmienky obchodnej verejnej súťaže na prenájom nebytového priestoru. V zmysle tohto uznesenia Mesto Kežmarok vyhlásilo obchodnú verejnú súťaž od 20.02.2023, kde záujemcovia mohli svoje návrhy predložiť do 31.03.2023. Do daného termínu svoje návrhy predložili traja záujemcovia. Zmluvu o nájme nebytových priestorov víťaz obchodnej verejnej súťaže s Mestom Kežmarok v stanovenej lehote neuzatvoril. Z tohto dôvodu predkladáme Mestskému zastupiteľstvu v Kežmarku návrh na opakované schválenie podmienok obchodnej verejnej súťaže na prenájom predmetného nebytového priestoru.

V súlade s § 9a ods. 1 písm. a) a § 9aa ods. 1 zákona č. 138/1991 Zb. o majetku obcí v znení neskorších predpisov navrhujeme, aby mestské zastupiteľstvo schválilo podmienky obchodnej verejnej súťaže. Obchodná verejná súťaž bude vyhlásená v zmysle ustanovení § 281 až § 288 Obchodného zákonníka.

Výška minimálneho nájmu stanovená v obchodnej verejnej súťaži je určená ako 50 % ročného nájomného vypočítaného v súlade so Zásadami hospodárenia s majetkom Mesta Kežmarok, podľa účelu využitia pre nebytový priestor.

Stanovisko Komisie výstavby, životného prostredia, dopravy, bezpečnosti a majetku zo dňa 04.03.2024:

Komisia odporúča Mestskému zastupiteľstvu v Kežmarku schváliť návrh na prenájom nebytových priestorov v objekte Hlavné námestie 118/3, Kežmarok, formou obchodnej verejnej súťaže, podľa predloženého návrhu.

2. Návrh na uznesenie

Mestské zastupiteľstvo v Kežmarku

s c h v a ľ u j e

v súlade s § 9a ods. 1 písm. a) a § 9aa ods. 1 zákona č. 138/1991 Zb. o majetku obcí v znení neskorších predpisov podmienky obchodnej verejnej súťaže na prenájom nebytového priestoru, ktorý pozostáva z miestností č. 18, 19 a 21 o celkovej výmere 93,4 m² na 1. nadzemnom podlaží objektu na ulici Hlavné námestie 118/3, Kežmarok, postavenom na pozemku parc. č. KN-C 343, zastavaná plocha a nádvorie o výmere 1351 m², k.ú. Kežmarok, evidovanom na LV č. 1.



V prípade, ak bude prvá obchodná verejná súťaž vyhodnotená ako neúspešná, má jej vyhlasovateľ možnosť ju opakovane vyhlásiť trikrát za rovnakých schválených podmienok, a to bez nutnosti opätovného schválenia podmienok obchodnej verejnej súťaže Mestským zastupiteľstvom v Kežmarku s termínom predkladania súťažných návrhov minimálne 15 dní od jej vyhlásenia.

Návrh podmienok OVS:

MESTO KEŽMAROK

Hlavné námestie č.1, 060 01 Kežmarok
(ďalej len vyhlasovateľ)

vyhlasuje

v súlade s § 9a ods. 1 písm. a) a § 9aa ods. 1 zákona č. 138/1991 Zb. o majetku obcí v znení neskorších predpisov a podľa ustanovení § 281 až § 288 zákona Slovenskej národnej rady č. 513/1991 Zb. Obchodný zákonník v znení neskorších predpisov
obchodnú verejnú súťaž (ďalej len „súťaž“)

o najvhodnejší návrh na uzavretie nájomnej zmluvy na prenájom nebytového priestoru na 1. nadzemnom podlaží v objekte na ulici Hlavné námestie 118/3, Kežmarok, postavenom na pozemku parc. č. KN-C 343, zastavaná plocha a nádvorie o výmere 1351 m², k.ú. Kežmarok, evidovanom na LV č. 1.

Vyhlasovateľ súťaže/prenajímateľ:	Mesto Kežmarok
Štatutárny zástupca:	PhDr. Mgr. Ján Ferenčák, MBA, primátor mesta
Sídlo:	Hlavné námestie č.1, 060 01 Kežmarok
IČO:	00326283
Bankové spojenie:	Prima banka Slovensko, a.s.
IBAN:	SK66 5600 0000 0016 0036 9017

Predmet nájmu na základe súťaže:

Nebytový priestor, ktorý pozostáva z miestností č. 18 o výmere 66,78 m², č. 19 o výmere 21,64 m² a sociálneho zariadenia č. 21 o výmere 4,98 m², t. j. o celkovej výmere 93,4 m² na 1. nadzemnom podlaží objektu na ulici Hlavné námestie 118/3, Kežmarok, postavenom na pozemku parc. č. KN-C 343, zastavaná plocha a nádvorie o výmere 1351 m², k.ú. Kežmarok, evidovanom na LV č. 1.

Súťažná ponuka musí obsahovať všetky miestnosti, ktoré sú predmetom nájmu (predmetom nájmu sú nebytové priestory ako celok).

Nehnutelnosti sú vo výlučnom vlastníctve vyhlasovateľa súťaže. Pôdorys nebytového priestoru tvorí prílohu č. 1 týchto súťažných podmienok.



Účel nájmu:

1. Maloobchodné predajne so spotrebným tovarom:

napr. drogéria, papiernictvo, sklo-porcelán, odevy, obuv, športové potreby, knihy, hudobniny, noviny a tlačoviny, biela technika, elektronika, nábytok, auto-moto tovar, krmivo pre zvieratá, hobby, stavebniny, optika, svadobné salóny, požičovne odevov, záložne a všetok iný úžitkový tovar,

2. Poskytovanie služieb: napr. kaderníctva, holičstvá, kozmetika, manikúra, pedikúra, soláriá, masérské služby, fotoslužby, drobné opravovne, pohrebné služby a iné služby podobného charakteru,

3. Prevádzky verejného stravovania: napr. reštaurácie, pohostinstvá, bistrá, bufety, kaviarne, cukrárne a iné priestory podobných úžitkových vlastností.

Doba nájmu:

Predmet nájmu sa prenajíma na dobu neurčitú.

Minimálna výška ročného nájmu:

je určená ako 50 % ročného nájomného vypočítaného v súlade so Zásadami hospodárenia s majetkom Mesta Kežmarok, podľa účelu využitia pre nebytový priestor, takto:

1. Maloobchodné predajne so spotrebným tovarom:

vo výške 2650,13 eur

2. Poskytovanie služieb:

vo výške 1648,43 eur

3. Prevádzky verejného stravovania:

vo výške 2984,03 eur

Vo výške nájomného nie sú zahrnuté platby za služby, spojené s užívaním nebytových priestorov (elektrina, vodné, stočné, zrážkové vody, odvoz TKO a pod.).

Splatnosť nájomného: štvrťročne vopred

Podmienky súťaže:

1. Návrh musí obsahovať tieto náležitosti:

- **u fyzickej osoby:** meno a priezvisko, rodné priezvisko, trvalé bydlisko, podpis fyzickej osoby, telefonický kontakt,

- **čestné vyhlásenie** navrhovateľa, že nebol na jeho majetok vyhlásený konkurz, počas súťaže nebolo proti nemu začaté konkurzné alebo reštrukturalizačné konanie, nebol proti nemu pre nedostatok majetku zamietnutý návrh na vyhlásenie konkurzu,

- **u fyzickej osoby podnikateľa alebo právnickej osoby:** obchodné meno, sídlo alebo miesto podnikania, právnu formu právnickej osoby, IČO, meno a podpis osoby (osôb) oprávnenej (oprávnených) konať jej menom, telefonický kontakt,

- **čestné vyhlásenie** navrhovateľa, že nebol na jeho majetok vyhlásený konkurz, počas súťaže nebolo proti nemu začaté konkurzné



alebo reštrukturalizačné konanie, nebol proti nemu pre nedostatok majetku zamietnutý návrh na vyhlásenie konkurzu

- **špecifikáciu nebytových priestorov** – predmet nájmu
- **účel nájmu** - vyšpecifikovať predajný sortiment podľa **1) Maloobchodné predajne so spotrebným tovarom**) alebo uviesť druh služby podľa **2) Poskytovanie služieb, 3) Prevádzky verejného stravovania**

- **číselné a slovné vyjadrenie navrhovaného ročného nájomného**, (bez platieb za služby, spojených s užívaním nebytových priestorov), ktoré musí byť vyššie ako minimálna výška ročného nájomného podľa jednotlivých vyššie špecifikovaných činností,

- **čestné vyhlásenie** navrhovateľa, že nemá žiadne záväzky voči vyhlasovateľovi súťaže a jeho organizáciám a zariadeniam

- **čestné vyhlásenie** navrhovateľa, že pristúpi k uzatvoreniu nájomnej zmluvy v zmysle ustanovenia § 3 zákona č. 116/1990 Zb. o nájme a podnájme nebytových priestorov v znení neskorších predpisov a s podstatnými náležitosťami na ktorých prenajímateľ trvá:

a) Predmet nájmu sa prenajíma na dobu neurčitú.

b) V nájomnej zmluve bude uvedené, že prenajímateľ je oprávnený dojednané nájomné každoročne upraviť podľa ročnej miery inflácie za predchádzajúci kalendárny rok, meranej indexom spotrebiteľských cien podľa Štatistického úradu SR.

c) Splatnosť nájomného je štvrt'ročne vopred.

2. Súťažné návrhy musia byť písomné a vyhotovené v slovenskom jazyku. Ak sú doklady, ktoré sú priložené k súťažnému návrhu v inom ako v slovenskom alebo českom jazyku, musia byť úradne preložené do slovenského jazyka.

3. Predložený súťažný návrh je možné meniť a dopĺňať po uplynutí termínu stanoveného podmienkami súťaže na predkladanie návrhov len na základe výzvy vyhlasovateľa a v ním stanovenej lehote a každá zmena alebo doplnenie návrhu pred termínom, musí byť písomne doručená spôsobom určeným na predkladanie návrhov.

4. Návrhy, ktorých obsah nebude zodpovedať podmienkam súťaže, alebo budú doručené po termíne stanovenom podmienkami súťaže, nebudú do súťaže zaradené. Predložené návrhy nemôžu obsahovať alternatívne návrhy.

5. Návrh po termíne určenom na jeho predloženie nemožno odvolať.

6. Výsledok súťaže vyhlasovateľ oznámi víťazovi súťaže. Termín uzatvorenia nájomnej zmluvy s víťazom súťaže je najneskôr do 30 dní odo dňa vyhlásenia víťaza súťaže. V prípade, že v uvedenej lehote víťaz súťaže neuzatvorí túto zmluvu v zmysle podaného návrhu, stráca nárok na uzatvorenie nájomnej zmluvy.

7. Náklady spojené s účasťou v súťaži vyhlasovateľ navrhovateľom nehradí.

8. Pri uzatváraní nájomnej zmluvy sa bude vyhlasovateľ riadiť podmienkami súťaže a ustanoveniami Občianskeho zákonníka.

9. Súťaž je platná, ak sa na nej zúčastní najmenej jeden navrhovateľ, ktorý splnil podmienky súťaže.

Termín a miesto predkladania návrhov:

1. Súťažné návrhy spolu s dokladmi, ktoré budú súčasťou návrhu sa podávajú cez elektronickú schránku alebo v listinnej podobe, ak záujemca nemá aktivovanú elektronickú schránku.

2. V prípade podávania listinných návrhov je potrebné doručiť ich spolu s dokladmi, ktoré budú súčasťou návrhu v zalepenej obálke, na ktorej bude uvedené:

- presná a úplná adresa odosielateľa – navrhovateľa



KEŽMAROK

MODERNÝ • DYNAMICKÝ • HISTORICKÝ

M E S T O K E Ž M A R O K

- heslo „**Obchodná verejná súťaž – Nebytový priestor (bývalé Alter ego), Hlavné námestie 118/3, Kežmarok**“
 - označenie „**Neotvárať**“
 - adresa prijemcu: Mestský úrad Kežmarok
Hlavné námestie 1
060 01 Kežmarok
3. V prípade podávania elektronických návrhov je potrebné ich spolu s dokladmi, ktoré budú súčasťou návrhu doručiť do elektronickej schránky mesta Kežmarok, ak má navrhovateľ aktivovanú elektronicкую schránku, a to prostredníctvom webového sídla www.slovensko.sk, kde si zvolí „všeobecnú agendu“, zvolí „poskytovateľa služby“ – mesto Kežmarok (OVM). Po zobrazení „Vytvorenie správy“ v časti „Údaje o správe“ uvedenie do „predmetu“ nasledovné: „**Obchodná verejná súťaž - Nebytový priestor (bývalé Alter ego), Hlavné námestie 118/3, Kežmarok - Neotvárať**“. V časti „Elektronický dokument“ uvedie do „predmetu“ nasledovné: „**Obchodná verejná súťaž - Nebytový priestor (bývalé Alter ego), Hlavné námestie 118/3, Kežmarok - Neotvárať**“. Do „textu“ elektronického dokumentu uvedie súťažiaci svoj text. Ak ide o originály dokumentov, či dokumenty, ktoré by boli inak úradne osvedčované, musia byť podpísané zaručeným elektronickým podpisom navrhovateľa. Takto podaný návrh musí spĺňať všetky náležitosti v zmysle zákona č. 305/2013 Z.z. o elektronickej podobe výkonu pôsobnosti orgánov verejnej moci a o zmene a doplnení niektorých zákonov (zákon o e-Governmente) v znení neskorších predpisov.

Na predloženie súťažných návrhov sa stanovuje termín **do2024 do 12.00 hod.**

Vyhodnotenie návrhov:

- a) Miesto určené pre podávanie súťažných návrhov označí došlé návrhy podacím číslom, dátumom a hodinou doručenia a zabezpečí, aby zostali zalepené do doby otvárania návrhov.
- b) Na otváranie a vyhodnotenie súťažných návrhov bude primátorom mesta vymenovaná najmenej trojčlenná komisia. Účasť navrhovateľov pri otváraní, čítaní a vyhodnotení súťažných návrhov je vylúčená.
- c) Pred otvorením prvého súťažného návrhu oznámi predseda komisie počet došlých návrhov, spoločne v listinnej a elektronickej forme. Návrhy doručené po uplynutí lehoty na predkladanie súťažných návrhov sa otvárať nebudú. Návrh, v ktorom nebude splnená niektorá z podmienok súťaže, nebude do súťaže zaradený.
- d) O otváraní obálok a vyhodnotení súťaže sa spíše zápisnica, do ktorej sa uvedú mená a sídla navrhovateľov, či návrhy obsahujú všetky požadované náležitosti, ponúkané ceny, spôsob hodnotenia a výsledok hodnotenia. Členovia komisie vyhlásia poradie návrhov a podpíšu zápisnicu.

Zo súťaže sa vylučujú :

- súťažné návrhy, ktoré neobsahujú všetky požadované údaje alebo doklady uvedené v podmienkach súťaže, okrem formálnych nedostatkov, ktoré nemenia ich obsah,
- súťažné návrhy doručené po lehote na predkladanie návrhov,
- súťažné návrhy navrhovateľov, na majetok ktorých bol vyhlásený konkurz, počas súťaže bolo proti navrhovateľovi začaté konkurzné alebo reštrukturalizačné konanie, bol proti navrhovateľovi pre nedostatok majetku zamietnutý návrh na vyhlásenie konkurzu.



- súťažné návrhy navrhovateľov, ktorí majú akékoľvek finančné záväzky po lehote splatnosti a iné záväzky po uplynutí lehoty na plnenie voči vyhlasovateľovi súťaže a ním zriadených alebo založených organizácií,
- súťažné návrhy navrhovateľov, v ktorých vyhlasovateľ súťaže zistí, že navrhovateľ uviedol nepravdivé údaje v návrhu do súťaže alebo v jeho prílohách,
- súťažné návrhy, ktoré neboli podané cez elektronickú schránku, ak ju má navrhovateľ aktivovanú.

Kritériá na vyhodnotenie súťažných návrhov:

Kritériom vyhodnotenia súťažných návrhov, ktoré budú spĺňať súťažné podmienky je

- a) najvýhodnejšia cenová ponuka váha kritéria je 70 bodov
- b) najvhodnejší účel nájmu váha kritéria je 30 bodov

Návrhy sa vyhodnotia bodovým systémom. Návrh s najlepšou hodnotou kritéria môže za kritérium najvýhodnejšia cenová ponuka získať maximálne 70 bodov a za kritérium najvhodnejší účel nájmu maximálne 30 bodov. Ostatné návrhy získavajú počet bodov úmerne k hodnote kritéria. Komisia pre vyhodnotenie súťaže vyhodnotí súťažné návrhy podľa uvedených kritérií a určí poradie navrhovateľov.

Termín a spôsob vyhlásenia výsledkov súťaže:

Vyhlasovateľ oznámi výsledky súťaže každému z účastníkov súťaže písomne listom odovzdaným pošte na doručenie najneskôr do 15 dní po vyhodnotení obchodnej verejnej súťaže.

Obhliadka nehnuteľností:

Obhliadku nebytových priestorov je možné dohodnúť na tel. č. 052/46 60 121 alebo 0905 903 016.

Práva vyhradené vyhlasovateľom súťaže:

Vyhlasovateľ si vyhradzuje právo:

- a) odmietnuť všetky predložené návrhy a ukončiť súťaž ako neúspešnú bez výberu návrhu,
- b) meniť uverejnené podmienky súťaže,
- c) zrušiť súťaž,
- d) pri formálnych nedostatkoch návrhu, ktoré nemenia jeho obsah, vyzvať navrhovateľa na doplnenie a vykonanie opravy,
- e) vyzvať navrhovateľov alebo niektorých z nich na doplnenie návrhu za účelom dosiahnutia výhodnejšej ponuky (užšia súťaž),
- f) predĺžiť lehotu na vyhlásenie výsledku súťaže,
- g) v prípade, ak úspešný uchádzač odmietne uzavrieť zmluvu, alebo zmluvu neuzavrie v lehote 30 dní od oznámenia výsledkov súťaže, vyhlasovateľ si vyhradzuje právo osloviť ďalšieho navrhovateľa podľa poradia vo vyhodnotení súťažných návrhov.

Kežmarok.....

PhDr. Mgr. Ján Ferenčák, MBA
primátor mesta



Príloha č. 1: Pôdorys

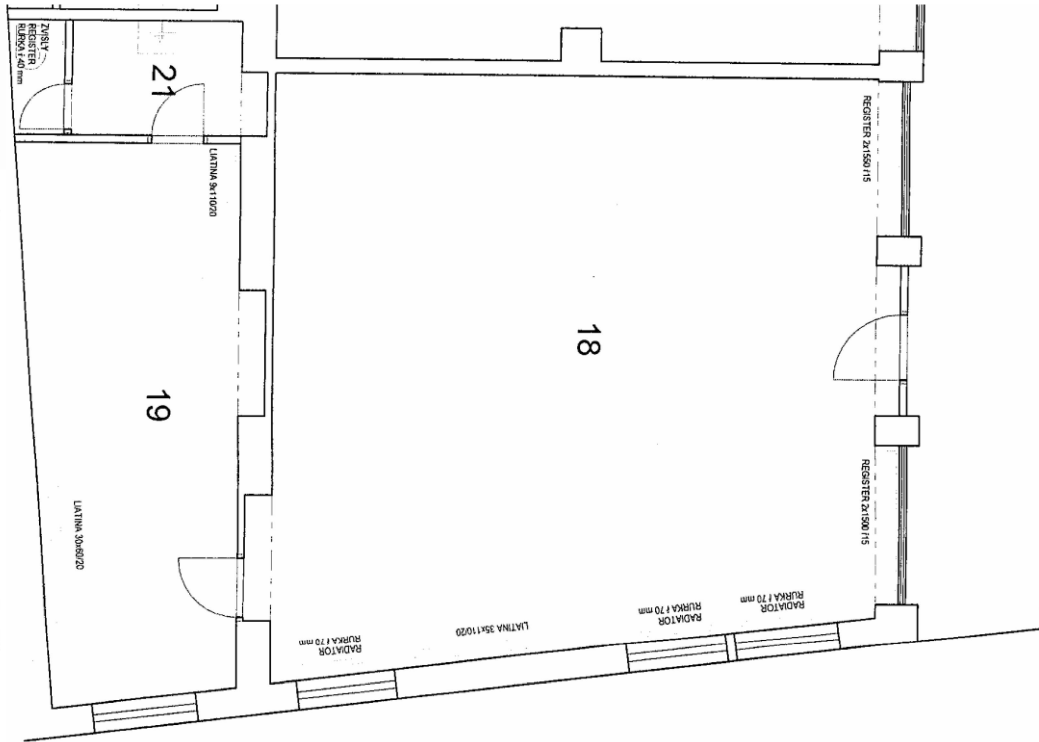

Legenda:

- 18 – miestnosť o výmere 66,78 m²
- 19 – miestnosť o výmere 21,64 m² (sklad príľahlý ku prevádzke)
- 21 – sociálne zariadenie 4,98 m²



Materiál na zasadnutie Mestského zastupiteľstva v Kežmarku

Predkladá:	Primátor mesta
Na rokovanie dňa:	29.04.2024
K bodu programu:	18.15.
Názov materiálu:	Návrh na prenájom nebytových priestorov v objekte Hlavné námestie 118/3, Kežmarok formou obchodnej verejnej súťaže a schválenie jej podmienok (bývalé Hudobniny)
Obsah materiálu:	1. Dôvodová správa 2. Návrh na uznesenie 3. Príloha
Potrebné k schváleniu:	nadpolovičná väčšina prítomných poslancov
Počet strán materiálu:	8
Prílohy k ZM:	1
Meno, funkcia a podpis spracovateľa:	Ing. Ivana Jurišová vedúca oddelenia majetkového
Meno, funkcia a podpis predkladateľa:	PhDr. Mgr. Ján Ferenčák, MBA primátor mesta



1. Dôvodová správa:

Mesto Kežmarok je vlastníkom nehnuteľnosti – objektu na ulici Hlavné námestie 118/3, Kežmarok, postavenom na pozemku par. č. KN-C 343, k. ú. Kežmarok, zastavaná plocha a nádvorie o výmere 1351 m², k.ú. Kežmarok, evidovanom na LV č. 1. V súčasnosti je v tejto nehnuteľnosti k dispozícii nebytový priestor na 1. nadzemnom poslaží, ktorý pozostáva z miestností č. 17, 22 a 23 o celkovej výmere 86,33 m² určený na prenájom.

V súlade s § 9a ods. 1 písm. a) a § 9aa ods. 1 zákona č. 138/1991 Zb. o majetku obcí v znení neskorších predpisov navrhujeme, aby mestské zastupiteľstvo schválilo podmienky obchodnej verejnej súťaže. Obchodná verejná súťaž bude vyhlásená v zmysle ustanovení § 281 až § 288 Obchodného zákonníka.

Výška minimálneho nájmu stanovená v obchodnej verejnej súťaži je určená ako 50 % ročného nájomného vypočítaného v súlade so Zásadami hospodárenia s majetkom mesta Kežmarok, podľa účelu využitia nebytových priestorov.

Stanovisko Komisie výstavby, životného prostredia, dopravy, bezpečnosti a majetku zo dňa 04.03.2024:

Komisia odporúča Mestskému zastupiteľstvu v Kežmarku schváliť návrh na prenájom nebytových priestorov v objekte Hlavné námestie 118/3, Kežmarok, formou obchodnej verejnej súťaže, podľa predloženého návrhu.

2. Návrh na uznesenie

Mestské zastupiteľstvo v Kežmarku

s c h v a ľ u j e

v súlade s § 9a ods. 1 písm. a) a § 9aa ods. 1 zákona č. 138/1991 Zb. o majetku obcí v znení neskorších predpisov podmienky obchodnej verejnej súťaže na prenájom nebytového priestoru, ktorý pozostáva z miestností č. 17, 22 a 23 o celkovej výmere 86,33 m², na 1. nadzemnom poslaží objektu na ulici Hlavné námestie 118/3, Kežmarok, postavenom na pozemku parc. č. KN-C 343, k. ú. Kežmarok, zastavaná plocha a nádvorie o výmere 1351 m², k.ú. Kežmarok, evidovanom na LV č. 1.

V prípade, ak bude prvá obchodná verejná súťaž vyhodnotená ako neúspešná, má jej vyhlasovateľ možnosť ju opakovane vyhlásiť trikrát za rovnakých schválených podmienok, a to bez nutnosti opätovného schválenia podmienok obchodnej verejnej súťaže Mestským zastupiteľstvom v Kežmarku s termínom predkladania súťažných návrhov minimálne 15 dní od jej vyhlásenia.



Návrh podmienok OVS:

MESTO KEŽMAROK

Hlavné námestie č.1, 060 01 Kežmarok
(ďalej len vyhlasovateľ)

vyhlasuje

v súlade s ustanovením § 9a ods. 1 písm a), § 9aa ods. 1 zákona Slovenskej národnej rady č. 138/1991 Zb. o majetku obcí v znení neskorších predpisov a podľa ustanovení § 281 až § 288 zákona Slovenskej národnej rady č. 513/1991 Zb. Obchodný zákonník v znení neskorších predpisov

obchodnú verejnú súťaž (ďalej len „súťaž“)

o najvhodnejší návrh na uzavretie nájomnej zmluvy na prenájom nebytového priestoru na 1. nadzemnom podlaží v objekte na ulici Hlavné námestie 118/3, Kežmarok, postavenom na pozemku parc. č. KN-C 343, zastavaná plocha a nádvorie o výmere 1351 m², k.ú. Kežmarok, evidovanom na LV č. 1.

Vyhlasovateľ súťaže/prenajímateľ:	Mesto Kežmarok
Štatutárny zástupca:	PhDr. Mgr. Ján Ferenčák, MBA, primátor mesta
Sídlo:	Hlavné námestie č.1, 060 01 Kežmarok
IČO:	00326283
Bankové spojenie:	Prima banka Slovensko, a.s.
IBAN:	SK66 5600 0000 0016 0036 9017

Predmet nájmu na základe súťaže:

Nebytový priestor, ktorý pozostáva z miestností č. 17 o výmere 63,08 m², č. 22 sociálne zariadenie o výmere 4,84 m² a č. 23 sklad, kancelária o výmere 8,41 m², t. j. o celkovej výmere 86,33 m² na 1. nadzemnom podlaží objektu na ulici Hlavné námestie 118/3, Kežmarok, postavenom na pozemku parc. č. KN-C 343, zastavaná plocha a nádvorie o výmere 1351 m², k.ú. Kežmarok, evidovanom na LV č. 1.

Súťažná ponuka musí obsahovať všetky miestnosti, ktoré sú predmetom nájmu (predmetom nájmu sú nebytové priestory ako celok).

Nehnutelnosti sú vo výlučnom vlastníctve vyhlasovateľa súťaže. Pôdorys nebytového priestoru tvorí prílohu č. 1 týchto súťažných podmienok.

Účel nájmu:

1. Maloobchodné predajne so spotrebným tovarom:

napr. drogéria, papiernictvo, sklo-porcelán, odevy, obuv, športové potreby, knihy, hudobniny, noviny a tlačoviny, biela technika, elektronika, nábytok, auto-moto tovar,



krmivo pre zvieratá, hobby, stavebniny, optika, svadobné salóny, požičovne odevov, záložne a všetok iný úžitkový tovar

- 2. Poskytovanie služieb:** napr. kaderníctva, holičstvá, kozmetika, manikúra, pedikúra, soláriá, masérske služby, fotoslužby, drobné opravovne, pohrebné služby a iné služby podobného charakteru
- 3. Prevádzky verejného stravovania:** napr. reštaurácie, pohostinstvá, bistrá, bufety, kaviarne cukrárne a iné priestory podobných úžitkových vlastností

Doba nájmu:

Predmet nájmu sa prenajíma na dobu neurčitú.

Minimálna výška ročného nájmu:

je určená ako 50 % ročného nájomného vypočítaného v súlade so Zásadami hospodárenia s majetkom Mesta Kežmarok podľa účelu využitia pre nebytový priestor, takto:

- 1. Maloobchodné predajne so spotrebným tovarom:**
vo výške 2 479,07 eur
- 2. Poskytovanie služieb:**
vo výške 1 532,87 eur
- 3. Prevádzky verejného stravovania:**
vo výške 2 794,47 eur

Vo výške nájomného nie sú zahrnuté platby za služby, spojené s užívaním nebytových priestorov (elektrina, vodné, stočné, zrážkové vody, odvoz TKO a pod.).

Splatnosť nájomného: štvrťročne vopred

Podmienky súťaže:

1. Návrh musí obsahovať tieto náležitosti:

- **u fyzickej osoby:** meno a priezvisko, rodné priezvisko, trvalé bydlisko, podpis fyzickej osoby, telefonický kontakt
- **čestné vyhlásenie navrhovateľa,** že nebol na jeho majetok vyhlásený konkurz, počas súťaže nebolo proti nemu začaté konkurzné alebo reštrukturalizačné konanie, nebol proti nemu pre nedostatok majetku zamietnutý návrh na vyhlásenie konkurzu
- **u fyzickej osoby podnikateľa alebo právnickej osoby:** obchodné meno, sídlo alebo miesto podnikania, právnu formu právnickej osoby, IČO, meno a podpis osoby (osôb) oprávnenej (oprávnených) konať jej menom, telefonický kontakt
- **čestné vyhlásenie navrhovateľa,** že nebol na jeho majetok vyhlásený konkurz, počas súťaže nebolo proti nemu začaté konkurzné, alebo reštrukturalizačné konanie, nebol proti nemu pre nedostatok majetku zamietnutý návrh na vyhlásenie konkurzu



- **špecifikáciu nebytových priestorov** – predmet nájmu
- **účel nájmu** - vyšpecifikovať predajný sortiment podľa **1. Maloobchodné predajne so spotrebným tovarom** alebo uviesť druh služby podľa **2. Poskytovanie služieb, 3. Prevádzky verejného stravovania**
- **číselné a slovné vyjadrenie navrhovaného ročného nájomného**, (bez platieb za služby, spojených s užívaním nebytových priestorov), ktoré musí byť vyššie ako minimálna výška ročného nájomného podľa jednotlivých vyššie špecifikovaných činností,
- **čestné vyhlásenie navrhovateľa**, že nemá žiadne záväzky voči vyhlasovateľovi súťaže a jeho organizáciám a zariadeniam
- **čestné vyhlásenie navrhovateľa**, že pristúpi k uzatvoreniu nájomnej zmluvy v zmysle ustanovenia § 3 zákona č. 116/1990 Zb. o nájme a podnájme nebytových priestorov v znení neskorších predpisov a s podstatnými náležitosťami na ktorých prenajímateľ trvá:
 - a) Predmet nájmu sa prenajíma na dobu neurčitú.
 - b) V nájomnej zmluve bude uvedené, že prenajímateľ je oprávnený dojednané nájomné každoročne upraviť podľa ročnej miery inflácie za predchádzajúci kalendárny rok, meranej indexom spotrebiteľských cien podľa Štatistického úradu SR.
 - c) Splatnosť nájomného je štvrtročne vopred.
- 2. Súťažné návrhy** musia byť písomné a vyhotovené v slovenskom jazyku. Ak sú doklady, ktoré sú priložené k súťažnému návrhu v inom ako v slovenskom alebo českom jazyku, musia byť úradne preložené do slovenského jazyka.
- 3. Predložený súťažný návrh** je možné meniť a dopĺňať po uplynutí termínu stanoveného podmienkami súťaže na predkladanie návrhov len na základe výzvy vyhlasovateľa a v ním stanovenej lehote a každá zmena alebo doplnenie návrhu pred termínom, musí byť písomne doručená spôsobom určeným na predkladanie návrhov.
- 4. Návrhy**, ktorých obsah nebude zodpovedať podmienkam súťaže, alebo budú doručené po termíne stanovenom podmienkami súťaže, nebudú do súťaže zaradené. Predložené návrhy nemôžu obsahovať alternatívne návrhy.
- 5. Návrh** po termíne určenom na jeho predloženie nemožno odvolať.
- 6. Výsledok súťaže** vyhlasovateľ oznámi víťazovi súťaže. Termín uzatvorenia nájomnej zmluvy s víťazom súťaže je najneskôr do 30 dní odo dňa vyhlásenia víťaza súťaže. V prípade, že v uvedenej lehote víťaz súťaže neuzatvorí túto zmluvu v zmysle podaného návrhu, stráca nárok na uzatvorenie nájomnej zmluvy.
- 7. Náklady** spojené s účasťou v súťaži vyhlasovateľ navrhovateľom nehradí.
- 8. Pri uzatváraní nájomnej zmluvy** sa bude vyhlasovateľ riadiť podmienkami súťaže a ustanoveniami Občianskeho zákonníka.
- 9. Súťaž** je platná, ak sa na nej zúčastní najmenej jeden navrhovateľ, ktorý splnil podmienky súťaže.

Termín a miesto predkladania návrhov:

- 1.** Súťažné návrhy spolu s dokladmi, ktoré budú súčasťou návrhu sa podávajú cez elektronickú schránku alebo v listinnej podobe, ak záujemca nemá aktivovanú elektronickú schránku.
- 2.** V prípade podávania listinných návrhov je potrebné doručiť ich spolu s dokladmi, ktoré budú súčasťou návrhu v zalepenej obálke, na ktorej bude uvedené:



- presná a úplná adresa odosielateľa - navrhovateľa
- heslo „**Obchodná verejná súťaž – Nebytový priestor (bývalé Hudobniny), Hlavné námestie 118/3, Kežmarok**“
- označenie „**Neotvárať**“

- adresa príjemcu: Mestský úrad Kežmarok
 Hlavné námestie 1
 060 01 Kežmarok

3. V prípade podávania elektronických návrhov je potrebné ich spolu s dokladmi, ktoré budú súčasťou návrhu doručiť do elektronickej schránky mesta Kežmarok, ak má navrhovateľ aktivovanú elektronickú schránku, a to prostredníctvom webového sídla www.slovensko.sk, kde si zvolí „všeobecnú agendu“, zvolí „poskytovateľa služby“ – mesto Kežmarok (OVM). Po zobrazení „Vytvorenie správy“ v časti „Údaje o správe“ uvedenie do „predmetu“ nasledovné: „**Obchodná verejná súťaž - Nebytový priestor (bývalé Hudobniny), Hlavné námestie 118/3, Kežmarok**“ - Neotvárať“. V časti „Elektronický dokument“ uvedie do „predmetu“ nasledovné: „**Obchodná verejná súťaž - Nebytový priestor (bývalé Hudobniny), Hlavné námestie 118/3, Kežmarok**“ - Neotvárať“. Do „textu“ elektronického dokumentu uvedie súťažiaci svoj text. Ak ide o originály dokumentov, či dokumenty, ktoré by boli inak úradne osvedčované, musia byť podpísané zaručeným elektronickým podpisom navrhovateľa. Takto podaný návrh musí spĺňať všetky náležitosti v zmysle zákona č. 305/2013 Z.z. o elektronickej podobe výkonu pôsobnosti orgánov verejnej moci a o zmene a doplnení niektorých zákonov (zákon o e-Governmente) v znení neskorších predpisov.
4. Na predloženie súťažných návrhov sa stanovuje termín **do2024 do 12.00 hod.**

Vyhodnotenie návrhov:

- a) Miesto určené pre podávanie súťažných návrhov označí došlé návrhy podacím číslom, dátumom a hodinou doručenia a zabezpečí, aby zostali zalepené do doby otvárania návrhov.
- b) Na otváranie a vyhodnotenie súťažných návrhov bude primátorom mesta vymenovaná najmenej trojčlenná komisia. Účasť navrhovateľov pri otváraní, čítaní a vyhodnotení súťažných návrhov je vylúčená.
- c) Pred otvorením prvého súťažného návrhu oznámi predseda komisie počet došlých návrhov, spoločne v listinnej a elektronickej forme. Návrhy doručené po uplynutí lehoty na predkladanie súťažných návrhov sa otvárať nebudú. Návrh, v ktorom nebude splnená niektorá z podmienok súťaže, nebude do súťaže zaradený.
- d) O otváraní obálok a vyhodnotení súťaže sa spíše zápisnica, do ktorej sa uvedú mená a sídla navrhovateľov, či návrhy obsahujú všetky požadované náležitosti, ponúkané ceny, spôsob hodnotenia a výsledok hodnotenia. Členovia komisie vyhlásia poradie návrhov a podpíšu zápisnicu.

Zo súťaže sa vylučujú :

- súťažné návrhy, ktoré neobsahujú všetky požadované údaje alebo doklady uvedené v podmienkach súťaže, okrem formálnych nedostatkov, ktoré nemenia ich obsah,
- súťažné návrhy doručené po lehote na predkladanie návrhov,



- súťažné návrhy navrhovateľov, na majetok ktorých bol vyhlásený konkurz, počas súťaže bolo proti navrhovateľovi začaté konkurzné alebo reštrukturalizačné konanie, bol proti navrhovateľovi pre nedostatok majetku zamietnutý návrh na vyhlásenie konkurzu,
- súťažné návrhy navrhovateľov, ktorí majú akékoľvek finančné záväzky po lehote splatnosti a iné záväzky po uplynutí lehoty na plnenie voči vyhlasovateľovi súťaže a ním zriadených alebo založených organizácií,
- súťažné návrhy navrhovateľov, v ktorých vyhlasovateľ súťaže zistí, že navrhovateľ uviedol nepravdivé údaje v návrhu do súťaže alebo v jeho prílohách,
- súťažné návrhy, ktoré neboli podané cez elektronickú schránku, ak ju má navrhovateľ aktívovanú.

Kritériá na vyhodnotenie súťažných návrhov:

Kritériom vyhodnotenia súťažných návrhov, ktoré budú spĺňať súťažné podmienky je

- a) najvýhodnejšia cenová ponuka

váha kritéria je 70 bodov

- b) najvhodnejší účel nájmu

váha kritéria je 30 bodov

Návrhy sa vyhodnotia bodovým systémom. Návrh s najlepšou hodnotou kritéria môže za kritérium najvýhodnejšia cenová ponuka získať maximálne 70 bodov a za kritérium najvhodnejší účel nájmu maximálne 30 bodov. Ostatné návrhy získavajú počet bodov úmerne k hodnote kritéria. Komisia pre vyhodnotenie súťaže vyhodnotí súťažné návrhy podľa uvedených kritérií a určí poradie navrhovateľov.

Termín a spôsob vyhlásenia výsledkov súťaže:

Vyhlasovateľ oznámi výsledky súťaže každému z účastníkov súťaže písomne listom odovzdaným pošte na doručenie najneskôr do 15 dní po vyhodnotení obchodnej verejnej súťaže.

Obhliadka nehnuteľností:

Obhliadku nebytových priestorov je možné dohodnúť na tel. č. 052/46 60 122 alebo 0908 742 963.

Práva vyhradené vyhlasovateľom súťaže:

Vyhlasovateľ si vyhradzuje právo:

- a) odmietnuť všetky predložené návrhy a ukončiť súťaž ako neúspešnú bez výberu návrhu,
- b) meniť uverejnené podmienky súťaže,
- c) zrušiť súťaž,
- d) pri formálnych nedostatkoch návrhu, ktoré nemenia jeho obsah, vyzvať navrhovateľa na doplnenie a vykonanie opravy,
- e) vyzvať navrhovateľov alebo niektorých z nich na doplnenie návrhu za účelom dosiahnutia výhodnejšej ponuky (užšia súťaž),
- f) predĺžiť lehotu na vyhlásenie výsledku súťaže,



g) v prípade, ak úspešný uchádzač odmietne uzavrieť zmluvu, alebo zmluvu neuzavrie v lehote 30 dní od oznámenia výsledkov súťaže, vyhlásovateľ si vyhradzuje právo osloviť ďalšieho navrhovateľa podľa poradia vo vyhodnotení súťažných návrhov.

Kežmarok.....

PhDr. Mgr. Ján Ferenčák, MBA
primátor mesta



Príloha č. 1: Pôdorys

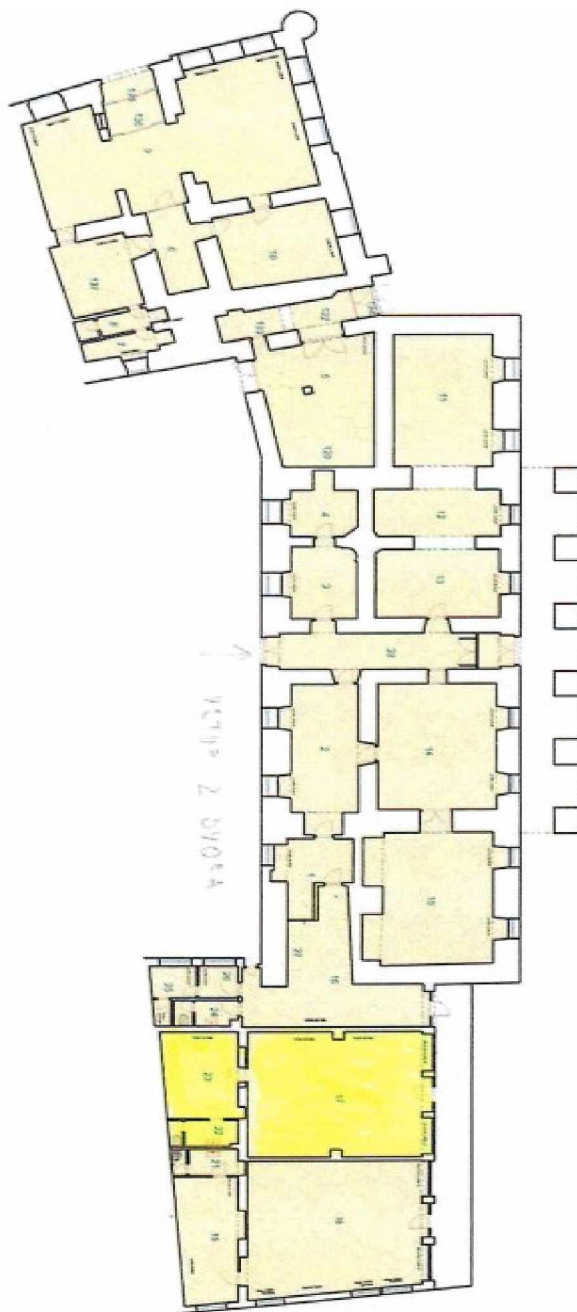

- 17 – miestnosť o výmere 63,08 m²
- 22 – sociálne zariadenie o výmere 4,84 m²
- 23 – sklad, kancelária o výmere 18,41 m²



Materiál na zasadnutie Mestského zastupiteľstva v Kežmarku

Predkladá:	Primátor mesta
Na rokovanie dňa:	29.04.2024
K bodu programu:	18.16.
Názov materiálu:	Návrh na prenájom nebytových priestorov v objekte „Regionálna tržnica“, Baštová 2640/3, Kežmarok formou obchodnej verejnej súťaže a schválenie jej podmienok
Obsah materiálu:	1. Dôvodová správa 2. Návrh na uznesenie 3. Príloha
Potrebné k schváleniu:	nadpolovičná väčšina prítomných poslancov
Počet strán materiálu:	8
Prílohy k ZM:	1
Meno, funkcia a podpis spracovateľa:	Ing. Ivana Jurišová vedúca oddelenia majetkového
Meno, funkcia a podpis predkladateľa:	PhDr. Mgr. Ján Ferenčák, MBA primátor mesta



1. Dôvodová správa:

Mesto Kežmarok je vlastníkom objektu „Regionálna tržnica“, súpisné číslo 2640, orientačné číslo 3 na ulici Baštová, v katastrálnom území Kežmarok, postavenom na pozemku parc. č. KN-C 44/3, ostatná plocha o výmere 252 m², zapísanom na liste vlastníctva č. 1. Objekt „Regionálna tržnica“ bol vybudovaný v rámci projektu „Prestavba Mestskej tržnice na Regionálnu tržnicu“.

Mestské zastupiteľstvo v Kežmarku dňa 06.02.2023 uznesením č. 41/2023 schválilo podmienky obchodnej verejnej súťaže na prenájom nebytových priestorov v objekte „Regionálna tržnica“, Baštová 2640/3, Kežmarok. V zmysle tohto uznesenia Mesto Kežmarok vyhlásilo obchodnú verejnú súťaž od 20.02.2023, kde záujemcovia mohli svoje návrhy predložiť do 31.03.2023. V danom termíne sa do súťaže nikto neprihlásil. Mesto Kežmarok dňa 12.04.2023 opätovne vyhlásilo obchodnú verejnú súťaž s tými istými podmienkami s termínom na predloženie návrhov do 27.04.2023. V stanovenom termíne sa neprihlásili žiadni záujemcovia.

Mestské zastupiteľstvo v Kežmarku dňa 05.05.2023 uznesením č. 155/2023 schválilo podmienky obchodnej verejnej súťaže so zníženou výškou minimálneho nájomného, a to o 20% z pôvodne stanoveného nájomného, určeného podľa platných Zásad hospodárenia s majetkom Mesta Kežmarok. V zmysle tohto uznesenia Mesto Kežmarok vyhlásilo obchodnú verejnú súťaž od 15.05.2023, kde záujemcovia mohli svoje návrhy predložiť do 30.06.2023. V danom termíne sa do súťaže prihlásil záujemca o nebytový priestor - Predajňu č. 3 o celkovej výmere 75,00 m², ktorá pozostáva z miestností č. 1.13 – Predajňa o výmere 52,74 m², č. 1.12 – Sklad o výmere 8,60 m², č. 1.08 – Miestnosť pre personál o výmere 8,43 m², č. 1.10 – Chodba o výmere 1,70 m², č. 1.09 – WC o výmere 1,70 m² a č. 1.11 – WC o výmere 1,83 m², s ktorým bola uzatvorená Zmluva o nájme nebytových priestorov. Návrh na prenájom **Predajne č. 1 o celkovej výmere 40,54 m²**, ktorá pozostáva z miestností č. 1.01 – Predajňa o výmere 29,67 m², č. 1.02 – Sklad o výmere 3,74 m², č. 1.03 – Miestnosť pre personál o výmere 4,02 m² a č. 1.04 – WC o výmere 3,11 m² a **Predajne č. 2 o celkovej výmere 39,90 m²**, ktorá pozostáva z miestností č. 1.05 – Predajňa o výmere 28,93 m², č. 1.07 – Miestnosť pre personál o výmere 8,25 m² a č. 1.06 – WC o výmere 2,72 m² nepredložil žiaden záujemca.

V súlade s § 9a ods. 1 písm. a) a § 9aa ods. 1 zákona č. 138/1991 Zb. o majetku obcí v znení neskorších predpisov navrhujeme, aby mestské zastupiteľstvo schválilo podmienky obchodnej verejnej súťaže. Obchodná verejná súťaž bude vyhlásená v zmysle ustanovení § 281 až § 288 Obchodného zákonníka.

Výška minimálneho nájmu stanovená v obchodnej verejnej súťaži je určená ako 50 % ročného nájomného vypočítaného v súlade so Zásadami hospodárenia s majetkom Mesta Kežmarok, podľa účelu využitia pre nebytový priestor.



2. Návrh na uznesenie

Mestské zastupiteľstvo v Kežmarku

s c h v a ľ u j e

v súlade s § 9a ods. 1 písm. a) a § 9aa ods. 1 zákona č. 138/1991 Zb. o majetku obcí v znení neskorších predpisov podmienky obchodnej verejnej súťaže na prenájom nebytových priestorov v objekte „Regionálna tržnica“, súpisné číslo 2640, orientačné číslo 3 na ulici Baštová, v katastrálnom území Kežmarok, postavenom na pozemku parc. č. KN-C 44/3, ostatná plocha o výmere 252 m², zapísanom na liste vlastníctva č. 1, a to:

- **Predajne č. 1 o celkovej výmere 40,54 m²**, ktorá pozostáva z miestností č. 1.01 – Predajňa o výmere 29,67 m², č. 1.02 – Sklad o výmere 3,74 m², č. 1.03 – Miestnosť pre personál o výmere 4,02 m² a č. 1.04 – WC o výmere 3,11 m²,
- **Predajne č. 2 o celkovej výmere 39,90 m²**, ktorá pozostáva z miestností č. 1.05 – Predajňa o výmere 28,93 m², č. 1.07 – Miestnosť pre personál o výmere 8,25 m² a č. 1.06 – WC o výmere 2,72 m².

V prípade, ak bude prvá obchodná verejná súťaž vyhodnotená ako neúspešná, má jej vyhlasovateľ možnosť ju opakovane vyhlásiť trikrát za rovnakých schválených podmienok, a to bez nutnosti opätovného schválenia podmienok obchodnej verejnej súťaže Mestským zastupiteľstvom v Kežmarku s termínom predkladania súťažných návrhov minimálne 15 dní od jej vyhlásenia.

Návrh podmienok OVS:

MESTO KEŽMAROK

Hlavné námestie č.1, 060 01 Kežmarok
(ďalej len vyhlasovateľ)

vyhlasuje

v súlade s § 9a ods. 1 písm. a) a § 9aa ods. 1 zákona č. 138/1991 Zb. o majetku obcí v znení neskorších predpisov a podľa ustanovení § 281až § 288 zákona Slovenskej národnej rady č. 513/1991 Zb. Obchodný zákonník v znení neskorších predpisov
obchodnú verejnú súťaž (ďalej len „súťaž“)

o najvhodnejší návrh na uzavretie nájomnej zmluvy na prenájom nebytových priestorov v objekte „Regionálna tržnica“ na Baštovej ulici, súpisné číslo 2640, orientačné číslo 3 v Kežmarku.

Vyhlasovateľ súťaže:	Mesto Kežmarok
Štatutárny zástupca:	PhDr. Mgr. Ján Ferenčák, MBA, primátor mesta
Sídlo:	Hlavné námestie č.1, 060 01 Kežmarok
IČO:	00326283
Bankové spojenie:	Prima banka Slovensko, a.s.
IBAN:	SK66 5600 0000 0016 0036 9017



Predmet nájmu na základe súťaže:

Nebytové priestory v objekte „Regionálna tržnica“, súpisné číslo 2640, orientačné číslo 3 na ulici Baštová, v katastrálnom území Kežmarok, postavenom na pozemku parc. č. KN-C 44/3, ostatná plocha o výmere 252 m², zapísanom na liste vlastníctva č. 1, a to:

- **Predajňa č. 1 o celkovej výmere 40,54 m²**, ktorá pozostáva z miestností č. 1.01 – Predajňa o výmere 29,67 m², č. 1.02 – Sklad o výmere 3,74 m², č. 1.03 – Miestnosť pre personál o výmere 4,02 m² a č. 1.04 – WC o výmere 3,11 m²,
- **Predajňa č. 2 o celkovej výmere 39,90 m²**, ktorá pozostáva z miestností č. 1.05 – Predajňa o výmere 28,93 m², č. 1.07 – Miestnosť pre personál o výmere 8,25 m² a č. 1.06 – WC o výmere 2,72 m²,

Situačný plán prenajímaných priestorov je súčasťou prílohy týchto podmienok obchodnej verejnej súťaže.

Nebytové priestory sú vo výlučnom vlastníctve vyhlasovateľa súťaže, vybudované v rámci projektu „Prestavba Mestskej tržnice na Regionálnu tržnicu“.

Súťažné návrhy musia byť predložené samostatne, za každý predmet nájmu (Predajňa č. 1, Predajňa č. 2) samostatne. Súťažný návrh nesmie obsahovať alternatívne návrhy. **Jeden navrhovateľ môže podať súťažné návrhy aj na viacero predmetov nájmu.**

Účel nájmu:

1. **Maloobchodné predajne s potravinárskym tovarom:** napr. nápoje, mäso-údeniny, ovocie, zelenina, vegetariánsky tovar, vegánsky tovar a všetok iný potravinársky tovar,
2. **Maloobchodné predajne so spotrebným tovarom:** napr. drogéria, papiernictvo, sklo-porcelán, odevy, obuv, športové potreby, knihy, hudobniny, noviny a tlačoviny, biela technika, elektronika, nábytok, auto-moto tovar, krmivo pre zvieratá, hobby, stavebniny, optika, svadobné salóny, požičovne odevov, záložne a všetok iný úžitkový tovar,
3. **Prevádzky verejného stravovania:** napr. reštaurácie, pohostinstvá, bistrá, bufety, kaviarne, cukrárne a iné priestory podobných úžitkových vlastností.

Doba nájmu:

Predmet nájmu sa prenajíma na dobu neurčitú.

Minimálna výška ročného nájmu:

je určená ako 50 % ročného nájomného vypočítaného v súlade so Zásadami hospodárenia s majetkom Mesta Kežmarok, podľa účelu využitia pre nebytový priestor, takto:

1. Maloobchodné predajne s potravinárskym tovarom:

- **Predajňa č. 1 o celkovej výmere 40,54 m² - spolu za nebytový priestor vo výške 1216,20 eur**



- Predajňa č. 2 o celkovej výmere 39,90 m² - spolu za nebytový priestor vo výške 1197,00 eur

2. Maloobchodné predajne so spotrebným tovarom:

- Predajňa č. 1 o celkovej výmere 40,54 m² - spolu za nebytový priestor vo výške 1418,90 eur
- Predajňa č. 2 o celkovej výmere 39,90 m² - spolu za nebytový priestor vo výške 1396,50 eur

3. Prevádzky verejného stravovania:

- Predajňa č. 1 o celkovej výmere 40,54 m² - spolu za nebytový priestor vo výške 1621,60 eur
- Predajňa č. 2 o celkovej výmere 39,90 m² - spolu za nebytový priestor vo výške 1596,00 eur

Vo výške nájomného nie sú zahrnuté platby za služby, spojené s užívaním nebytových priestorov (elektrina, vodné, stočné, zrážkové vody, odvoz TKO a pod.).

Splatnosť nájomného: štvrtročne vopred

Podmienky súťaže:

1. Návrh musí obsahovať tieto náležitosti:

- **u fyzickej osoby:** meno a priezvisko, rodné priezvisko, trvalé bydlisko, podpis fyzickej osoby, telefonický kontakt,
- **čestné vyhlásenie** navrhovateľa, že nebol na jeho majetok vyhlásený konkurz, počas súťaže nebolo proti nemu začaté konkurzné alebo reštrukturalizačné konanie, nebol proti nemu pre nedostatok majetku zamietnutý návrh na vyhlásenie konkurzu,
- **u fyzickej osoby podnikateľa alebo právnickej osoby:** obchodné meno, sídlo alebo miesto podnikania, právnu formu právnickej osoby, IČO, meno a podpis osoby (osôb) oprávnenej (oprávnených) konať jej menom, telefonický kontakt,
- **čestné vyhlásenie** navrhovateľa, že nebol na jeho majetok vyhlásený konkurz, počas súťaže nebolo proti nemu začaté konkurzné alebo reštrukturalizačné konanie, nebol proti nemu pre nedostatok majetku zamietnutý návrh na vyhlásenie konkurzu
- **špecifikáciu nebytových priestorov** – predmet nájmu
- **účel nájmu** - vyšpecifikovať predajný sortiment podľa **1) Maloobchodné predajne s potravinárskym tovarom, 2) Maloobchodné predajne so spotrebným tovarom** alebo uviesť druh služby podľa **3) Prevádzky verejného stravovania**
- **číselné a slovné vyjadrenie navrhovaného ročného nájomného**, (bez platieb za služby, spojených s užívaním nebytových priestorov), ktoré musí byť vyššie ako minimálna výška ročného nájomného podľa jednotlivých vyššie špecifikovaných činností,



- **čestné vyhlásenie** navrhovateľa, že nemá žiadne záväzky voči vyhlasovateľovi súťaže a jeho organizáciám a zariadeniam
- **čestné vyhlásenie** navrhovateľa, že pristúpi k uzatvoreniu nájomnej zmluvy v zmysle ustanovenia § 3 zákona č. 116/1990 Zb. o nájme a podnájme nebytových priestorov v znení neskorších predpisov a s podstatnými náležitosťami na ktorých prenajímateľ trvá:
 - a) Predmet nájmu sa prenajíma na dobu neurčitú.
 - b) V nájomnej zmluve bude uvedené, že prenajímateľ je oprávnený dojednané nájomné každoročne upraviť podľa ročnej miery inflácie za predchádzajúci kalendárny rok, meranej indexom spotrebiteľských cien podľa Štatistického úradu SR.
 - c) Splatnosť nájomného je štvrtročne vopred.
- 2. Súťažné návrhy musia byť písomné a vyhotovené v slovenskom jazyku. Ak sú doklady, ktoré sú priložené k súťažnému návrhu v inom ako v slovenskom alebo českom jazyku, musia byť úradne preložené do slovenského jazyka.
- 3. Predložený súťažný návrh je možné meniť a dopĺňať po uplynutí termínu stanoveného podmienkami súťaže na predkladanie návrhov len na základe výzvy vyhlasovateľa a v ním stanovenej lehote a každá zmena alebo doplnenie návrhu pred termínom, musí byť písomne doručená spôsobom určeným na predkladanie návrhov.
- 4. Návrhy, ktorých obsah nebude zodpovedať podmienkam súťaže, alebo budú doručené po termíne stanovenom podmienkami súťaže, nebudú do súťaže zaradené. Predložené návrhy nemôžu obsahovať alternatívne návrhy.
- 5. Návrh po termíne určenom na jeho predloženie nemožno odvolať.
- 6. Výsledok súťaže vyhlasovateľ oznámi víťazovi súťaže. Termín uzatvorenia nájomnej zmluvy s víťazom súťaže je najneskôr do 30 dní odo dňa vyhlásenia víťaza súťaže. V prípade, že v uvedenej lehote víťaz súťaže neuzatvorí túto zmluvu v zmysle podaného návrhu, stráca nárok na uzatvorenie nájomnej zmluvy.
- 7. Náklady spojené s účasťou v súťaži vyhlasovateľ navrhovateľom nehradí.
- 8. Pri uzatváraní nájomnej zmluvy sa bude vyhlasovateľ riadiť podmienkami súťaže a ustanoveniami Občianskeho zákonníka.
- 9. Súťaž je platná, ak sa na nej zúčastní najmenej jeden navrhovateľ, ktorý splnil podmienky súťaže.

Termín a miesto predkladania návrhov:

1. Súťažné návrhy spolu s dokladmi, ktoré budú súčasťou návrhu sa podávajú cez elektronickú schránku alebo v listinnej podobe, ak záujemca nemá aktivovanú elektronickú schránku.
2. V prípade podávania listinných návrhov je potrebné doručiť ich spolu s dokladmi, ktoré budú súčasťou návrhu v zalepenej obálke, na ktorej bude uvedené:
 - presná a úplná adresa odosielateľa - navrhovateľa
 - heslo „**Obchodná verejná súťaž – Nebytový priestor „Regionálna tržnica“ s označením predmetu nájmu** (Predajňa č. 1 alebo Predajňa č. 2)
 - označenie „**Neotvárat**“
 - adresa príjemcu: Mestský úrad Kežmarok
 Hlavné námestie 1
 060 01 Kežmarok



3. V prípade podávania elektronických návrhov je potrebné ich spolu s dokladmi, ktoré budú súčasťou návrhu doručiť do elektronickej schránky mesta Kežmarok, ak má navrhovateľ aktivovanú elektronicкую schránku, a to prostredníctvom webového sídla www.slovensko.sk, kde si zvolí „všeobecnú agendu“, zvolí „poskytovateľa služby“ – mesto Kežmarok (OVM). Po zobrazení „Vytvorenie správy“ v časti „Údaje o správe“ uvedenie do „predmetu“ nasledovné: „Obchodná verejná súťaž - **Nebytový priestor „Regionálna tržnica“ s označením predmetu nájmu** (Predajňa č. 1 alebo Predajňa č. 2) - Neotvárať“. V časti „Elektronický dokument“ uvedie do „predmetu“ nasledovné: „Obchodná verejná súťaž - **Nebytový priestor „Regionálna tržnica“ s označením predmetu nájmu** (Predajňa č. 1 alebo Predajňa č. 2) - Neotvárať“. Do „textu“ elektronického dokumentu uvedie súťažiaci svoj text. Ak ide o originály dokumentov, či dokumenty, ktoré by boli inak úradne osvedčované, musia byť podpísané zaručeným elektronickým podpisom navrhovateľa. Takto podaný návrh musí spĺňať všetky náležitosti v zmysle zákona č. 305/2013 Z.z. o elektronickej podobe výkonu pôsobnosti orgánov verejnej moci a o zmene a doplnení niektorých zákonov (zákon o e-Governmente) v znení neskorších predpisov.

Na predloženie súťažných návrhov sa stanovuje termín **do.....2024 do 12.00 hod.**

Vyhodnotenie návrhov:

- a) Miesto určené pre podávanie súťažných návrhov označí došlé návrhy podacím číslom, dátumom a hodinou doručenia a zabezpečí, aby zostali zalepené do doby otvárania návrhov.
- b) Na otváranie a vyhodnotenie súťažných návrhov bude primátorom mesta vymenovaná najmenej trojčlenná komisia. Účasť navrhovateľov pri otváraní, čítaní a vyhodnotení súťažných návrhov je vylúčená.
- c) Pred otvorením prvého súťažného návrhu oznámi predseda komisie počet došlých návrhov, spoločne v listinnej a elektronickej forme. Návrhy doručené po uplynutí lehoty na predkladanie súťažných návrhov sa otvárať nebudú. Návrh, v ktorom nebude splnená niektorá z podmienok súťaže, nebude do súťaže zaradený.
- d) O otváraní obálok a vyhodnotení súťaže sa spíše zápisnica, do ktorej sa uvedú mená a sídla navrhovateľov, či návrhy obsahujú všetky požadované náležitosti, ponúkané ceny, spôsob hodnotenia a výsledok hodnotenia. Členovia komisie vyhlásia poradie návrhov a podpíšu zápisnicu.

Zo súťaže sa vylučujú :

- súťažné návrhy, ktoré neobsahujú všetky požadované údaje alebo doklady uvedené v podmienkach súťaže, okrem formálnych nedostatkov, ktoré nemenia ich obsah,
- súťažné návrhy doručené po lehote na predkladanie návrhov,
- súťažné návrhy navrhovateľov, na majetok ktorých bol vyhlásený konkurz, počas súťaže bolo proti navrhovateľovi začaté konkurzné alebo reštrukturalizačné konanie, bol proti navrhovateľovi pre nedostatok majetku zamietnutý návrh na vyhlásenie konkurzu,
- súťažné návrhy navrhovateľov, ktorí majú akékoľvek finančné záväzky po lehote splatnosti a iné záväzky po uplynutí lehoty na plnenie voči vyhlasovateľovi súťaže a ním zriadených alebo založených organizácií,
- súťažné návrhy navrhovateľov, v ktorých vyhlasovateľ súťaže zistí, že navrhovateľ uviedol nepravdivé údaje v návrhu do súťaže alebo v jeho prílohách,



- súťažné návrhy, ktoré neboli podané cez elektronickú schránku, ak ju má navrhovateľ aktivovanú.

Kritériá na vyhodnotenie súťažných návrhov:

Kritériom vyhodnotenia súťažných návrhov, ktoré budú spĺňať súťažné podmienky je

- | | |
|---------------------------------|---------------------------|
| a) najvýhodnejšia cenová ponuka | váha kritéria je 70 bodov |
| b) najvhodnejší účel nájmu | váha kritéria je 30 bodov |

Návrhy sa vyhodnotia bodovým systémom. Návrh s najlepšou hodnotou kritéria môže za kritérium najvýhodnejšia cenová ponuka získať maximálne 70 bodov a za kritérium najvhodnejší účel nájmu maximálne 30 bodov. Ostatné návrhy získavajú počet bodov úmerne k hodnote kritéria. Komisia pre vyhodnotenie súťaže vyhodnotí súťažné návrhy podľa uvedených kritérií a určí poradie navrhovateľov.

Termín a spôsob vyhlásenia výsledkov súťaže:

Vyhlasovateľ oznámi výsledky súťaže každému z účastníkov súťaže písomne listom odovzdaným pošte na doručenie najneskôr do 15 dní po vyhodnotení obchodnej verejnej súťaže.

Obhliadka nehnuteľností:

Obhliadku nebytových priestorov je možné dohodnúť na tel. č. 052/46 60 121 alebo 0905 903 016.

Práva vyhradené vyhlasovateľom súťaže:

Vyhlasovateľ si vyhradzuje právo:

- odmietnuť všetky predložené návrhy a ukončiť súťaž ako neúspešnú bez výberu návrhu,
- meniť uverejnené podmienky súťaže,
- zrušiť súťaž,
- pri formálnych nedostatkoch návrhu, ktoré nemenia jeho obsah, vyzvať navrhovateľa na doplnenie a vykonanie opravy,
- vyzvať navrhovateľov alebo niektorých z nich na doplnenie návrhu za účelom dosiahnutia výhodnejšej ponuky (užšia súťaž),
- predĺžiť lehotu na vyhlásenie výsledku súťaže,
- v prípade, ak úspešný uchádzač odmietne uzavrieť zmluvu, alebo zmluvu neuzavrie v lehote 30 dní od oznámenia výsledkov súťaže, vyhlasovateľ si vyhradzuje právo osloviť ďalšieho navrhovateľa podľa poradia vo vyhodnotení súťažných návrhov.

Kežmarok.....

PhDr. Mgr. Ján Ferenčák, MBA
primátor mesta



Príloha: situácia z projektu:

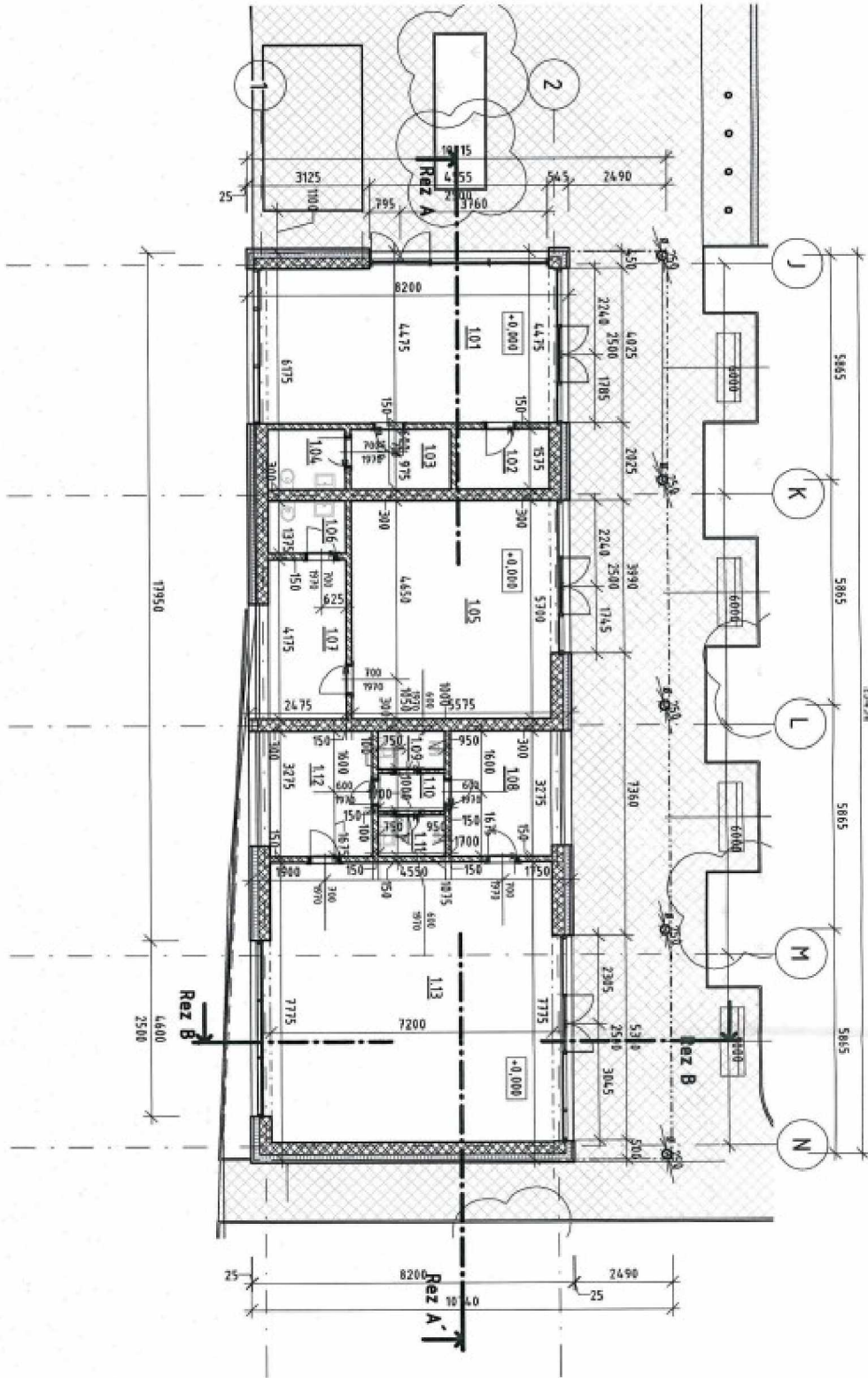

Materiál na zasadnutie Mestského zastupiteľstva v Kežmarku

Predkladá:	Primátor mesta
Na rokovanie dňa:	29.04.2024
K bodu programu:	18.17.
Názov materiálu:	Návrh na úpravu výšky nájomného na prenájom pozemku vo vlastníctve Obce Dolná Strehová, Hlavná 52/75, Dolná Strehová pre Mesto Kežmarok, Hlavné námestie 1, Kežmarok
Obsah materiálu:	1. Dôvodová správa 2. Návrh na uznesenie
Potrebné k schváleniu:	nadpolovičná väčšina prítomných poslancov
Počet strán materiálu:	2
Prílohy k ZM:	-
Meno, funkcia a podpis spracovateľa:	Ing. Ivana Jurišová vedúca oddelenia majetkového
Meno, funkcia a podpis predkladateľa:	PhDr. Mgr. Ján Ferenčák, MBA primátor mesta



1. Dôvodová správa:

Mesto Kežmarok ako nájomca uzatvorilo s Obcou Dolná Strehová, Hlavná č. 52/75, 991 02 Dolná Strehová ako prenajímateľom dňa 13.02.2020 Nájomnú zmluvu č. 44/2019 na dobu neurčitú. Predmetom tejto zmluvy je prenájom pozemku pod dočasnou stavbou vo vlastníctve Mesta Kežmarok, Hlavné námestie 1, Kežmarok, osadenej na parc. KN-C č. 1126 (alebo 1109/1 alebo 1103/1) evidovaných v k.ú. Dolná Strehová na LV č. 380. V zmysle tejto zmluvy Čl. V. Výška nájmu a jeho platnosť ods. 1 sa zmluvné strany dohodli na nájomnom vo výške 13,32 eur/m²/rok. Nájomné za celý predmet nájmu: 64 m² x 13,32 eur/m²/rok = 852,48 eur/rok. Obec Dolná Strehová, Hlavná č. 52/75, 991 02 Dolná Strehová listom zo dňa 04.12.2023 ako prenajímateľ predmetného pozemku požiadala návrhom Dodatku č. 1 k Nájomnej zmluve č. 44/2019 zo dňa 13.02.2020 o úpravu výšky nájomného na sumu 20,08 eur/m²/rok, t. j. 1285,12 eur za celý predmet nájmu, s platnosťou od 01.01.2024. Zároveň sa zmení číslo účtu, na ktorý sa púkažuje nájomné.

Stanovisko Komisie výstavby, životného prostredia, dopravy, bezpečnosti a majetku zo dňa 04.03.2024:

Komisia odporúča Mestskému zastupiteľstvu v Kežmarku schváliť návrh na úpravu výšky nájomného na prenájom pozemku vo vlastníctve Obec Dolná Strehová, Hlavná 52/75, Dolná Strehová pre Mesto Kežmarok, Hlavné námestie 1, Kežmarok, podľa predloženého návrhu.

2. Návrh na uznesenie

Mestské zastupiteľstvo v Kežmarku

s c h v a ľ u j e

úpravu výšky nájomného, a to prenájom pozemku pod dočasnou stavbou vo vlastníctve Mesta Kežmarok, Hlavné námestie 1, 060 01 Kežmarok, IČO: 00 326 283, osadenej na parc. KN-C č. 1126 (alebo 1109/1 alebo 1103/1) evidovaných v k.ú. Dolná Strehová na LV č. 380 za nájomné vo výške 20,08 eur/m²/rok, t. j. 1285,12 eur za celý predmet nájmu pre nájomcu Mesto Kežmarok, Hlavné námestie 1, Kežmarok, IČO: 00 326 283.

Materiál na zasadnutie Mestského zastupiteľstva v Kežmarku

Predkladá: **Primátor mesta**

Na rokovanie dňa: **29.04.2024**

K bodu programu: **18.18.**

Názov materiálu: **Návrh na zriadenie vecného bremena na uloženie inžinierskych sietí na pozemkoch v k. ú. Kežmarok v rámci stavby „Odborné elektrické zariadenie na pozemku parc. č. KN-C 2351/14, k.ú. Kežmarok” v prospech Ing. Miroslavy Siskovej, Košická 1, Kežmarok**

Obsah materiálu: **1. Dôvodová správa
2. Návrh na uznesenie**

Potrebné k schváleniu: **nadpolovičná väčšina prítomných poslancov**

Počet strán materiálu: **3**

Prílohy k ZM: **4**

Meno, funkcia a podpis spracovateľa: **Ing. Ivana Jurišová
vedúca oddelenia majetkového**

Meno, funkcia a podpis predkladateľa: **PhDr. Mgr. Ján Ferencák, MBA
primátor mesta**

1. Dôvodová správa:

Ing. Miroslava Sisková, Košická 1, Kežmarok požiadala o uzatvorenie zmluvy o budúcej zmluve o zriadení vecného bremena na uloženie inžinierskych sietí, **Elektrická prípojka – SO 02 – Odborné elektrické zariadenie k stavbe „Odborné elektrické zariadenie na pozemku parc. č. KN-C 2351/14, k.ú. Kežmarok“**, ktoré je navrhované na pozemku vo vlastníctve Mesta Kežmarok, a to

- **parc. KN-E č. 4191**, orná pôda o výmere 2342 m², k. ú. Kežmarok, evidovaného na liste vlastníctva č. 1 v podiele 1/1.

Stanovisko Oddelenia rozvoja mesta a výstavby ORMaV 2629/2753/2024 zo dňa 13.02.2024 :

Podľa platnej územnoplánovacej dokumentácie – Územného plánu mesta Kežmarok schváleného uznesením Mestského zastupiteľstva v Kežmarku č. 135/2002 dňa 26.11.2002 a Zmien a doplnkov ÚPN mesta Kežmarok č. 24/2019 schválených uznesením Mestského zastupiteľstva v Kežmarku č. 84/2020 dňa 1.6.2020 je pozemku CKN parc. č. 2351/1, ktorého súčasťou je pozemok EKN parc. č. 4191, k.ú. Kežmarok určené funkčné využitie Plochy bytových domov, (vrátane technického vybavenia územia).

Oddelenie RMaV so zriadením vecného bremena na pozemku EKN parc. č. 4191 za účelom zriadenia elektrickej prípojky – SO 02 Odborné elektrické zariadenie súhlasí za podmienky: K žiadosti o uzatvorenie zmluvy o budúcej zmluve o zriadení vecného bremena doložiť stanovisko správcu bytového domu súp. č. 1419 na pozemku 2349/1, k.ú. Kežmarok, vzhľadom na navrhovanú trasu podzemného vedenia v blízkosti bytového domu. Stavebníčku žiadame v zmluve zaviazat', aby pri realizácii stavby a jej užívaní nedošlo k obmedzeniu vlastníkov bytov v bytovom dome súp. č. 1419 pri užívaní bytov a údržbe bytového domu.

Zároveň upozorňujeme, že vlastníci pozemku EKN parc. č. 4193/1 dotknutého stavbou prípojky podľa katastra nehnuteľností zomreli. Bez dokladovania iného práva k pozemku v celej projektovanej trase elektrickej prípojky – odborného elektrického zariadenia nebude možné stavbu prípojky povoliť.

Stanovisko Komisie výstavby, životného prostredia, dopravy, bezpečnosti a majetku zo dňa 04.03.2024:

Komisia odporúča Mestskému zastupiteľstvu v Kežmarku schváliť návrh na zriadenie vecného bremena na uloženie inžinierskych sietí na pozemkoch v k.ú. Kežmarok v rámci stavby „Odborné elektrické zariadenie na pozemku KN-C č 2351/14, k.ú. Kežmarok, za cenu stanovenú znaleckým posudkom v prospech Ing. Miroslavy Siskovej, Košická 1, Kežmarok, podľa predloženého návrhu.

2. Návrh na uznesenie

Mestské zastupiteľstvo v Kežmarku

s c h v a ľ u j e

zriadenie vecného bremena na pozemku vo výlučnom vlastníctve Mesta Kežmarok, v katastrálnom území Kežmarok, a to:

- parc. KN-E č. 4191, orná pôda o výmere 2342 m², evidovaného na liste vlastníctva č. 1 v podiele 1/1, spočívajúce v povinnosti Mesta Kežmarok, ako povinného z vecného bremena:

- strpieť umiestnenie a uloženie inžinierskych sietí, Elektrickej prípojky – SO 02 – Odberné elektrické zariadenie k stavbe „Odberné elektrické zariadenie na pozemku parc. č. KN-C 2351/14, k.ú. Kežmarok“ na slúžiacom pozemku v rozsahu geometrického plánu na zriadenie vecného bremena,

- strpieť vstup a vjazd oprávneného z vecného bremena na slúžiaci pozemok, cez slúžiaci pozemok, pri umiestnení, prevádzke, údržbe a opravách Elektrickej prípojky – SO 02 - Odberného elektrického zariadenia a jej príslušenstva.

Vecné bremeno bude zriadené „in rem“ na dobu neurčitú v prospech oprávneného z vecného bremena, Ing. Miroslavy Siskovej, rod. _____, narodenej _____, rodné číslo _____, trvale bytom Košická 1, 060 01 Kežmarok ako výlučnej vlastníčky pozemku v katastrálnom území Kežmarok, parc. KN-C č. 2351/14, zastavaná plocha a nádvorie o výmere 67 m², zapísanom na liste vlastníctva č. 6190 v podiele 1/1, v rozsahu geometrického plánu vyhotovenom po ukončení stavby, a to dĺžkou Elektrickej prípojky – SO 02 Odberného elektrického zariadenia a jej príslušenstva na slúžiacom pozemku. Jednorazová odplata za zriadenie vecného bremena bude určená znaleckým posudkom.

Príloha: situácia na podklade katastrálnej mapy

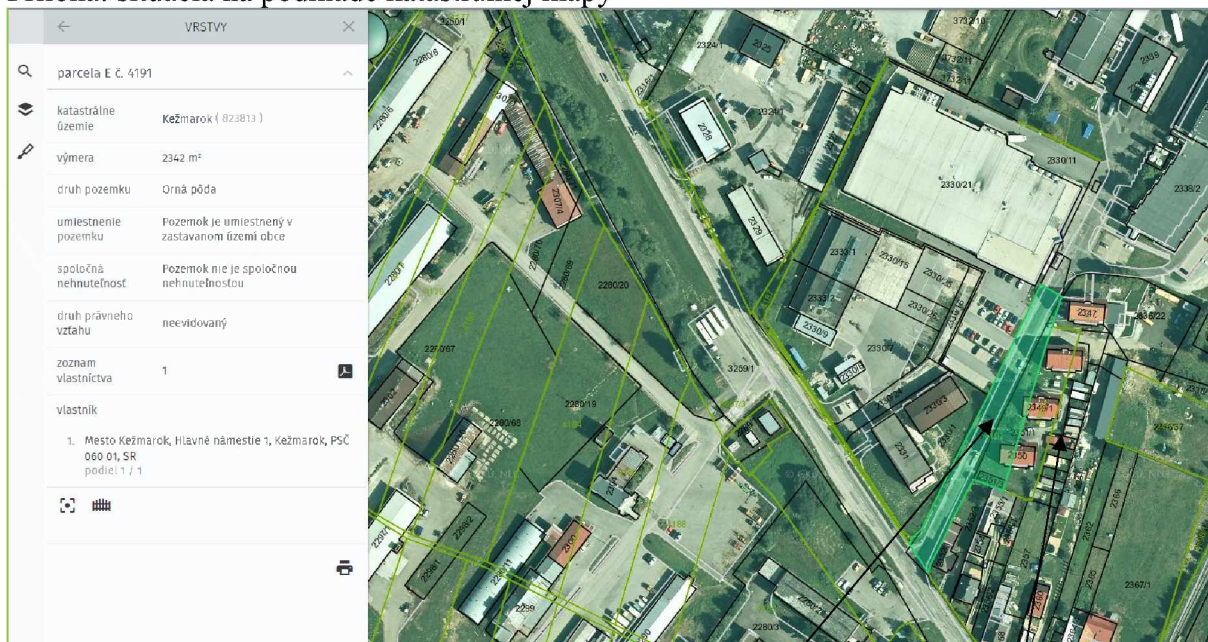

Predmetný pozemok EKN 4191

**vo vlastníctve žiadateľky
CKN 2351/14**











SÚSTAVA : 3/PEN AC 400/230V 50Hz, TN-C

OCHRANA PRED ZÁSAHOM EL. PRÚDOM – PODLA STN 33 2000-4-41:

- ZÁKLADNÁ OCHRANA : ZÁKLADNÁ IZOLÁCIA ŽIVÝCH ČASTÍ (príloha A.1)
ZÁBRANY ALEBO KRYTY (príloha A.2)
- OCHRANA PRI PORUČE : SAMOČINÉ ODPOJENIE NAPÁJANIA (čl. 411)
DVOJITÁ ALEBO ZOSILNENÁ IZOLÁCIA (čl. 412)

URČENIE VONKAJŠÍCH VPLYVOV – PODLA STN 33 2000-5-51: viď. PROTOKOL

LEGENDA

-  NAVRHOVANÝ HLAVNÝ PRÍVOD – NAYY-J 4x25 RE – V CHRÁNIČKE, V ZEMI
-  EXISTUJÚCE KÁBELOVÉ VEDENIE NN SIETE – NAYY-J 4x150 – V ZEMI
-  EXISTUJÚCI STL PLYNOVOD
-  EXISTUJÚCI VODOVOD
-  EXISTUJÚCA SPLAŠKOVÁ KANALIZÁCIA
-  **SR4**
 R0509-000454 EXISTUJÚCA ROZPOJOVACIA ISTIACA SKRIŇA
-  **RE**
 NAVRHOVANÝ ELEKTROMEROVÝ ROZVÁDZAČ – PILIEROVÝ
-  20 ČÍSLO DOMU
- 2351/14 ČÍSLO PARCELY – KN-C
- (4193/1) ČÍSLO PARCELY – KN-E

UPOZORNENIE

PRE ZAPOČATÍM VÝKOPOVÝCH PRÁČ JE REALIZÁTOR (resp. INVESTOR) POVINNÝ ZAMERAŤ A VYZNAČIŤ VŠETKY PODZEMNÉ INŽINIERSKE SIETE V ZÓNE REALIZÁCIE !
PROJEKTANT NENESIE ZODPOVEDNOSŤ ZA POŠKODENIE TERAJŠÍCH INŽINIERSKÝCH SIETÍ REALIZÁCIOU DIELA.

SO 01 – ELEKTRICKÁ PRÍPOJKA NN SO 02 – ODBERNÉ ELEKTRICKÉ ZARIADENIE

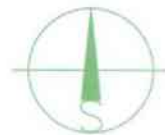

ZODP. PROJEKTANT	ING. PETER MIHÓK	ELEKTRO-PROJEKT Ing. Peter MIHÓK STARÝ TRH č. 24 080 01 KEŽMAROK IČO: 30320526 TEL: 052/452 29 50	PARÉ č.
VYPRACOVAL	ING. PETER MIHÓK		
INVESTOR	ING. MIROSLAVA SISOVÁ, KEŽMAROK		
STAVBA :	ODBERNÉ ELEKTRICKÉ ZARIADENIE NA POZEMKU parc. č. KN-C 2351/14 k.ú. Kežmarok		FORMÁT 3A4 DÁTUM 11.2023 STUPEŇ – PROJEKT NA REALIZÁCIU
OBSAH:	ELEKTRICKÁ PRÍPOJKA + HLAVNÝ PRÍVOD NN – Situácia		MIERKA 1 : 500 č.v. 01-2

TÁTO DOKUMENTÁCIA JE CHRÁNENÁ V ZMYSLE AUTORSKEHO ZÁKONA. AKÉKOLIEK ROZMNOŽOVANIE ALEBO POUŽITIE TREťou OSOUBOU, BEZ SÓHLASU ZHOTOVITEĽA JE ZAKÁZANÉ A TRESTNÉ.

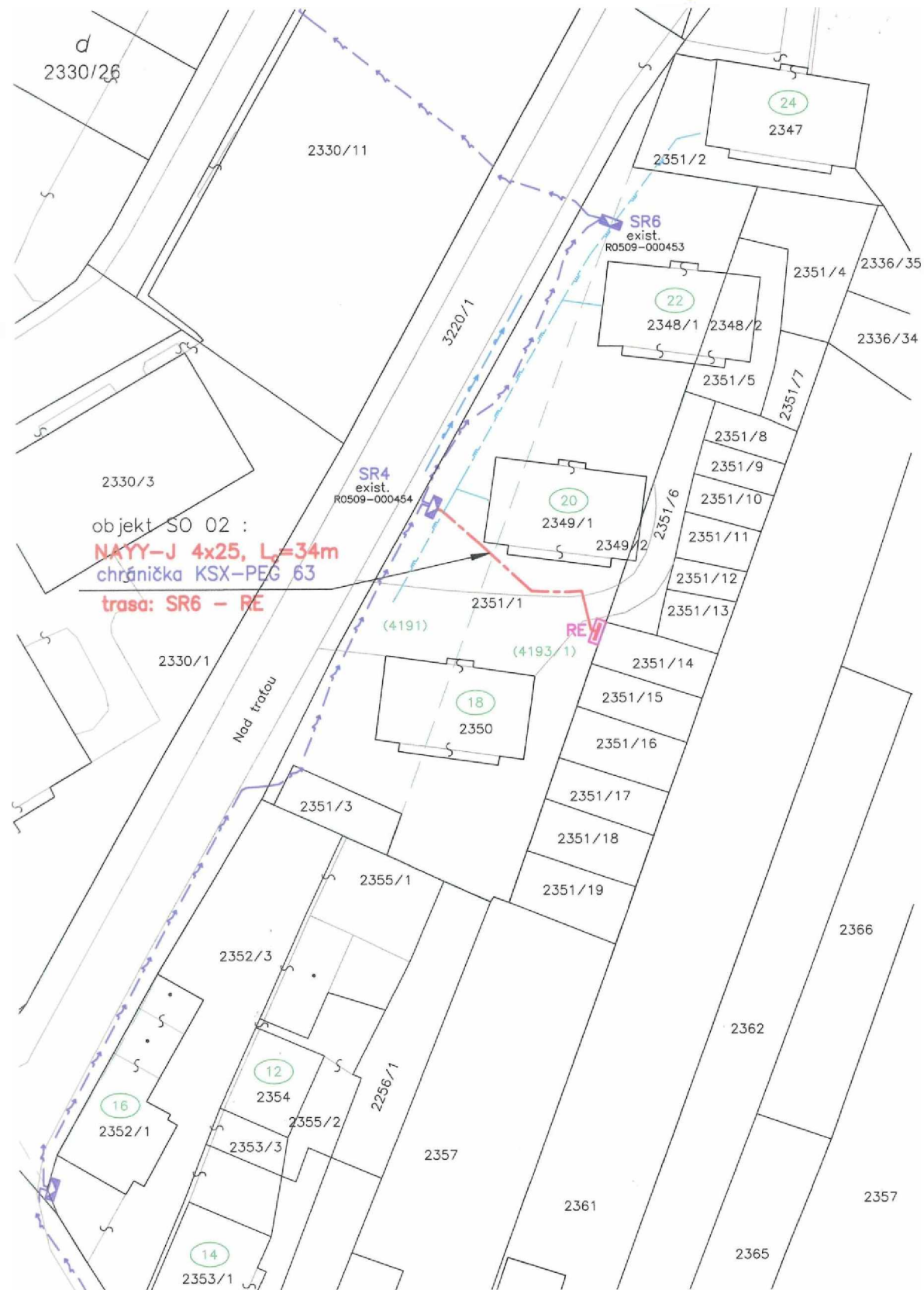

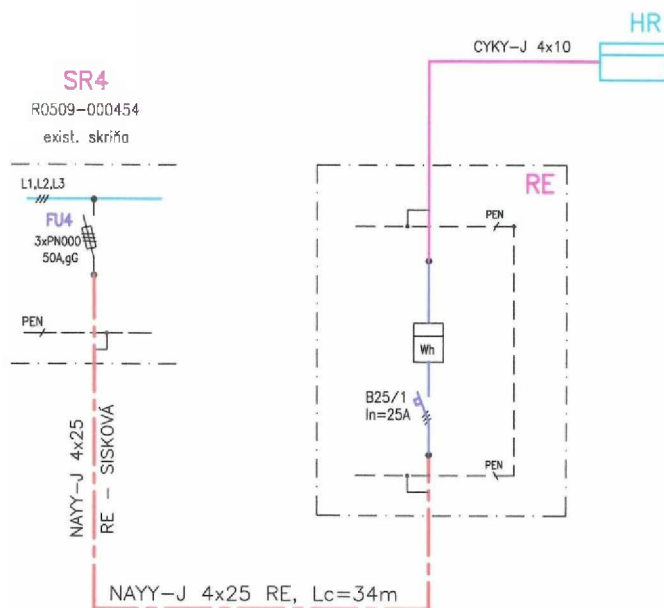

REZY ULOŽENIA KÁBLOV

1-1'

(KÁBEL NAYY-J 4x25 RE)
POD CESTOU

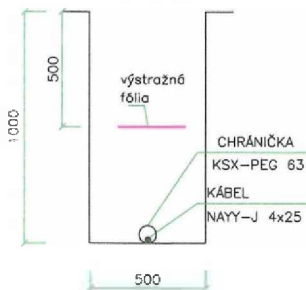

2-2'

(KÁBEL NAYY-J 4x25 RE)
ZELENÝ PÁS

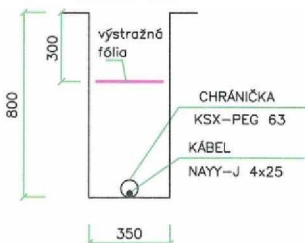

KRÍŽOVANIE – PLYN

(KÁBEL NAYY-J 4x25 RE)
ZELENÝ PÁS

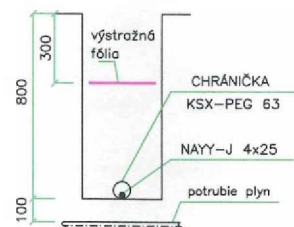

Najmenšie dovolené vzdialenosti 1kV kábelového vedenia od ostatných podzemných vedení (STN 73 6005)

DRUH VEDENIA	SILOVÉ KÁBELY			PLYNOVODY		OZNAMOVACIE KÁBELY		VODOVOD	TEPEL. VEDENIE	KÁBELOVODY	STOKY
	1 kV	10 kV	35 kV	do 0,005 MPa	do 0,3 MPa	nechránené	v chráničke				
vodorovná vzdialenosť - súbeh (m)	0,05	0,15	0,20	0,40	0,60	0,30	0,10	0,40	0,30	0,10	0,50
zvislá vzdialenosť - krížovanie (m)	0,05	0,15	0,20	0,10*	0,10*	0,30	0,10	0,40 0,20*	0,30	0,30	0,30

* - silový kábel v chráničke

**Materiál na zasadnutie Mestského zastupiteľstva
v Kežmarku**

Predkladá: **Primátor mesta**

Na rokovanie dňa: **29.04.2024**

K bodu programu: **18.19.**

Názov materiálu: **Návrh na zriadenie vecného bremena na uloženie inžinierskych sietí na pozemkoch v k. ú. Kežmarok, SO 01 Elektrická prípojka NN (nová RIS) v prospech VSD, a.s., Mlynská 31, Košice a SO 02 Odborné elektrické zariadenie v prospech Jozefa Kovalčíka, Krvavé pole 46, Kežmarok v rámci stavby „Garáž, Kežmarok, Gen. Štefánika 3017, parc. KN-C č. 701“**

Obsah materiálu: **1. Dôvodová správa
2.1. Návrh na uznesenie
2.2. Návrh na uznesenie**

Potrebné k schváleniu: **nadpolovičná väčšina prítomných poslancov**

Počet strán materiálu: **3**

Prílohy k ZM: **4**

Meno, funkcia a podpis spracovateľa: **Ing. Ivana Jurišová
vedúca oddelenia majetkového**

Meno, funkcia a podpis predkladateľa: **PhDr. Mgr. Ján Ferenčák, MBA
primátor mesta**

1. Dôvodová správa:

VSD, a.s., Mlynská 31, Košice a Jozef Kovalčík, Krvavé pole 46, Kežmarok požiadali o uzatvorenie zmluvy o budúcej zmluve o zriadení vecného bremena na uloženie inžinierskych sietí, **SO 01 Elektrická prípojka NN (nová RIS)** v prospech VSD, a.s., Mlynská 31, Košice a **SO 02 Odborné elektrické zariadenie** v prospech Jozefa Kovalčíka, Krvavé pole 46, Kežmarok **k stavbe: „Garáž, Kežmarok, Gen. Štefánika 3017, parc. KN-C č. 701“**, ktoré sú navrhované na pozemku vo vlastníctve Mesta Kežmarok, a to:

- **parc. KN-C č. 754/1**, zastavaná plocha a nádvorie o výmere 4172 m², k. ú. Kežmarok, evidovaného na liste vlastníctva č. 1 v podiele 1/1.

Stanovisko Oddelenia rozvoja mesta a výstavby ORMaV 1612/2753/2024 zo dňa 29.01.2024 :

Podľa platnej územnoplánovacej dokumentácie – Územného plánu mesta Kežmarok schváleného uznesením Mestského zastupiteľstva v Kežmarku č. 135/2002 dňa 26.11.2002 a Zmien a doplnkov ÚPN mesta Kežmarok č. 24/2019 schválených uznesením Mestského zastupiteľstva v Kežmarku č. 84/2020 dňa 1.6.2020 je pozemku CKN parc. č. 754/1, k.ú. Kežmarok určené funkčné využitie Plochy boxových garáží, (vrátane dopravného vybavenia územia).

Stanovisko Komisie výstavby, životného prostredia, dopravy, bezpečnosti a majetku zo dňa 04.03.2024:

Komisia odporúča Mestskému zastupiteľstvu v Kežmarku schváliť návrh na zriadenie vecného bremena na uloženie inžinierskych sietí na pozemkoch v k.ú. Kežmarok, SO 01 Elektrická prípojka NN v prospech VSD, a.s., Mlynská 31, Košice a SO 02 Odborné elektrické zariadenie v prospech Jozefa Kovalčíka, Krvavé pole 46, Kežmarok v rámci stavby „Garáž, Gen. Štefánika 3017, parc. KN-C č. 701“ za cenu stanovenú znaleckým posudkom, podľa predloženého návrhu.

2.1. Návrh na uznesenie

Mestské zastupiteľstvo v Kežmarku

s c h v a ľ u j e

zriadenie vecného bremena na pozemku vo výlučnom vlastníctve Mesta Kežmarok, v katastrálnom území Kežmarok, a to:

- parc. KN-C č. 754/1, zastavaná plocha a nádvorie o výmere 4172 m², evidovaného na liste vlastníctva č. 1 v podiele 1/1,

spočívajúce v povinnosti Mesta Kežmarok, ako povinného z vecného bremena:

- strpieť umiestnenie a uloženie inžinierskych sietí, SO 01 Elektrická prípojka NN (nová RIS) k stavbe: „Garáž, Kežmarok, Gen. Štefánika 3017, parc. KN-C č. 701“ na slúžiacom pozemku v rozsahu geometrického plánu na zriadenie vecného bremena,

- strpieť vstup a vjazd oprávneného z vecného bremena na slúžiaci pozemok, cez slúžiaci pozemok, pri umiestnení, prevádzke, údržbe a opravách SO 01 Elektrickej prípojky NN (novej RIS) a jej príslušenstva.

Vecné bremeno bude zriadené „in personam“ na dobu neurčitú v prospech oprávneného z vecného bremena Východoslovenskej distribučnej, a.s., Košice, Mlynská 31, 042 91 Košice, IČO: 36 599 361, ako vlastníka SO 01 Elektrickej prípojky NN (nová RIS) k stavbe: „Garáž, Kežmarok, Gen. Štefánika 3017, parc. KN-C č. 701“, v rozsahu geometrického plánu vyhotovenom po ukončení stavby, a to dĺžkou SO 01 Elektrickej prípojky NN a jej ochranným pásmom na slúžiacom pozemku. Jednorazová odplata za zriadenie vecného bremena bude určená znaleckým posudkom.

2.2. Návrh na uznesenie

Mestské zastupiteľstvo v Kežmarku

s c h v a ľ u j e

zriadenie vecného bremena na pozemku vo výlučnom vlastníctve Mesta Kežmarok, v katastrálnom území Kežmarok, a to:

- parc. KN-C č. 754/1, zastavaná plocha a nádvorie o výmere 4172 m², evidovaného na liste vlastníctva č. 1 v podiele 1/1,

spoločne v povinnosti Mesta Kežmarok, ako povinného z vecného bremena:

- strpieť umiestnenie a uloženie inžinierskych sietí, SO 02 Odberné elektrické zariadenie k stavbe: „ Garáž, Kežmarok, Gen. Štefánika 3017, parc. KN-C č. 701“ na slúžiacom pozemku v rozsahu geometrického plánu na zriadenie vecného bremena,
- strpieť vstup a vjazd oprávneného z vecného bremena na slúžiaci pozemok, cez slúžiaci pozemok, pri umiestnení, prevádzke, údržbe a opravách SO 02 Odberného elektrického zariadenia a jeho príslušenstva.

Vecné bremeno bude zriadené „in rem“ na dobu neurčitú v prospech oprávneného z vecného bremena Jozefa Kovalčíka, rodeného _____, narodeného _____, rodné číslo: _____, trvale bytom Krvavé pole 46, 060 01 Kežmarok, ako výlučného vlastníka pozemku v katastrálnom území Kežmarok parc. KN-C č. 701, zastavaná plocha a nádvorie o výmere 19 m², zapísanom na liste vlastníctva č. 1501 v podiele 1/1, v rozsahu geometrického plánu vyhotovenom po ukončení stavby, a to dĺžkou SO 02 Odberného elektrického zariadenia, jeho ochranným pásmom a príslušenstvom na slúžiacom pozemku. Jednorazová odplata za zriadenie vecného bremena bude určená znaleckým posudkom.

Príloha: situácia na podklade katastrálnej mapy

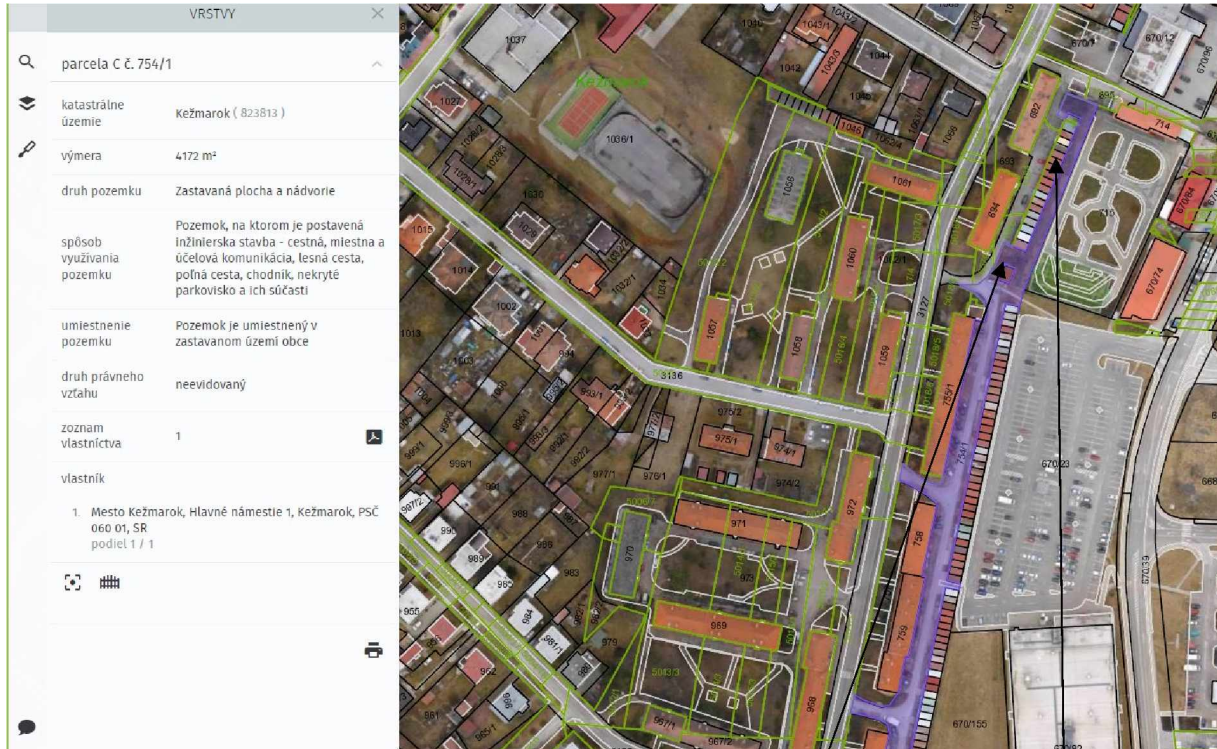

Predmetný pozemok CKN č. 754/1

**garáž p. J. Kovalčíka
CKN 701**









SÚSTAVA : 3/PEN AC 400/230V 50Hz, TN-C

OCHRANA PRED ZÁSAHOM EL. PRÚDOM – PODLA STN 33 2000-4-41:

- ZÁKLADNÁ OCHRANA : ZÁKLADNÁ IZOLÁCIA ŽIVÝCH ČASTÍ (príloha A.1)
ZÁBRANY ALEBO KRYTY (príloha A.2)
- OCHRANA PRI PORUČE : SAMOČINÉ ODPOJENIE NAPÁJANIA (čl. 411)
DVOJITÁ ALEBO ZOSILNENÁ IZOLÁCIA (čl. 412)

URČENIE VONKAJŠÍCH VPLYVOV – PODLA STN 33 2000-5-51: vid. PROTOKOL

LEGENDA

	NAVRHOVANÁ KÁBLOVÁ PRÍPOJKA – NAYY-J 4x240 SM -- V CHRÁNIČKE, V ZEMI
	NAVRHOVANÝ HLAVNÝ PRÍVOD – NAYY-J 4x25 RE – V CHRÁNIČKE, V ZEMI
	EXISTUJÚCE KÁBELOVÉ VEDENIE NN – AYKY 3x240+120 – V ZEMI
	KÁBLOVÁ SPOJKA, TYP 1-SVCZ M 240
	EXISTUJÚCA PRÍPOJKOVÁ SKRIŇA – SPP6
	NAVRHOVANÁ ROZPOJOVACIA SKRIŇA, PILIEROVÁ – TYP SR4 DINO W 2/3 P2 IP2x
	NAVRHOVANÝ SKUPINOVÝ ELEKTROMEROVÝ ROZVÁDZAČ – PILIEROVÝ
	UZEMNENIE PEN VODIČA – FeZn ø 10 mm – VO VÝKOPE S KÁBLOM
	ČÍSLO DOMU
701	ČÍSLO PARCELY – KN-C
(3820/261)	ČÍSLO PARCELY – KN-E

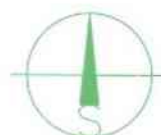

SO 01 – ELEKTRICKÁ PRÍPOJKA NN (nová RIS)

SO 02 – ODBERNÉ ELEKTRICKÉ ZARIADENIE

ZODP. PROJEKTANT	ING. PETER MIHÓK	ELEKTRO-PROJEKT Ing. Peter MIHÓK STARÝ TRH č. 24 060 01 KEŽMAROK IČO: 30320526 TEL: 052/452 29 50	PARÉ č. ■
VYPRACOVAL	ING. PETER MIHÓK		
INVESTOR	JOZEF KOVALČÍK, KEŽMAROK		
STAVBA :	GARÁŽ		
	KEŽMAROK, Gen. Štefánika 3017		
	parc. č. KN-C 701		
ÓBSAH:	ELEKTRICKÁ PRÍPOJKA + HLAVNÝ PRÍVOD NN – Situácia	MIERKA 1 : 500	č.v. 01-2

TÁTO DOKUMENTÁCIA JE CHRÁNENÁ V ZMYSLE AUTORSKEHO ZÁKONA. AKÉKOLIEK ROZMNOŽOVANIE ALEBO POUŽITIE TREťou OSOBOU, BEZ SÚHLASU ZHOTOVITEĽA JE ZAKÁZANÉ A TRESTNÉ.



KEŽMAROK

MODERNÝ • DYNAMICKÝ • HISTORICKÝ

MESTO KEŽMAROK

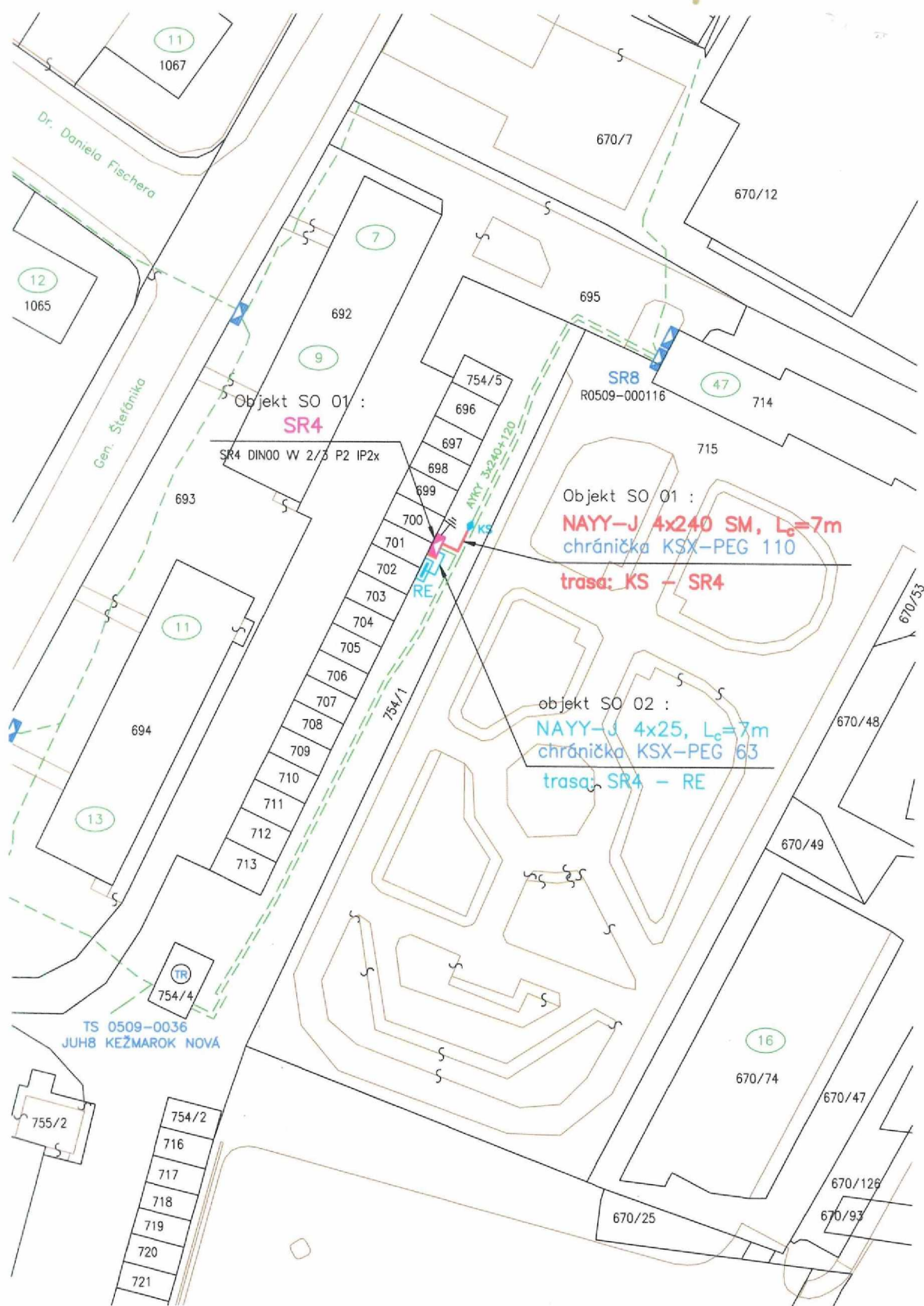

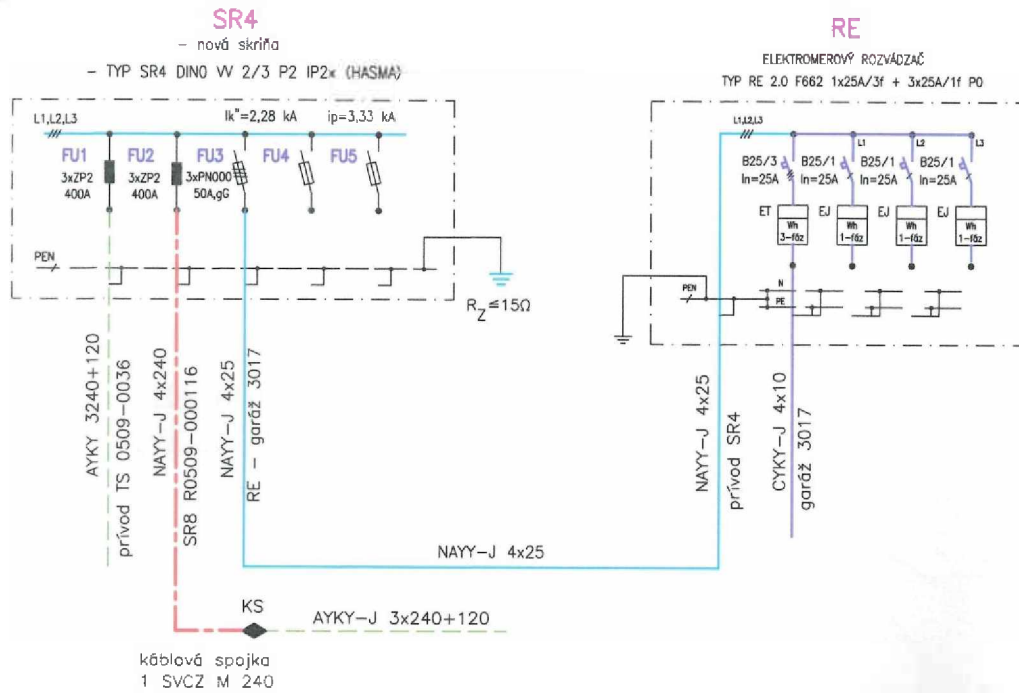

REZY ULOŽENIA KÁBLOV

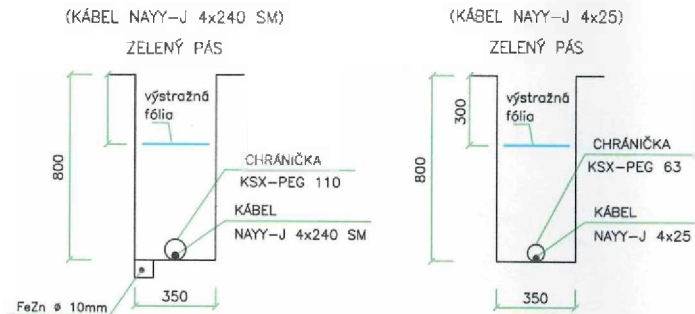

UPOZORNENIE

PRE ZAPOČATIM VÝKOPOVÝCH PRÁČ JE REALIZÁTOR (resp. INVESTOR) POVINNÝ ZAMERAŤ A VYZNAČIŤ VŠETKY PODZEMNÉ INŽINIERSKE SIETE V ZÓNE REALIZÁCIE !
PROJEKTANT NENESIE ZODPOVEDNOSŤ ZA POŠKODENIE TERAJŠÍCH INŽINIERSKÝCH SIETÍ REALIZÁCIOU DIELA.

Najmenšie dovolené vzdialenosti 1kV kábelového vedenia od ostatných podzemných vedení (STN 73 6005)

DRUH VEDENIA	SILOVÉ KÁBELY			PLYNOVODY		OZNAMOVACIE KÁBELY		VODOVOD	TEPEL. VEDENIE	KÁBELOVODY	STOKY
	1 kV	10 kV	35 kV	do 0,005 MPa	do 0,3 MPa	nechránené	v chráničke				
vodorovná vzdialenosť - súbeh (m)	0,05	0,15	0,20	0,40	0,60	0,30	0,10	0,40	0,30	0,10	0,50
zvislá vzdialenosť - križovanie (m)	0,05	0,15	0,20	0,10*	0,10*	0,30	0,10	0,40 0,20*	0,30	0,30	0,30

* - silový kábel v chráničke

**Materiál na zasadnutie Mestského zastupiteľstva
v Kežmarku**

Predkladá: **Primátor mesta**

Na rokovanie dňa: **29.04.2024**

K bodu programu: **18.20.**

Názov materiálu: **Návrh na zriadenie vecného bremena na uloženie inžinierskych sietí na pozemkoch v k. ú. Kežmarok SO 01 Elektrická prípojka NN (nová RIS) v prospech VSD, a.s., Mlynská 31, Košice a SO 02 Odborné elektrické zariadenie v prospech SLOVANET, a.s., Záhradnícka 151, Bratislava v rámci stavby „SLOVANET – odborné elektrické zariadenie, Kežmarok, ul. J. Záborského, parc. KN-C č. 3342/2“**

Obsah materiálu: **1. Dôvodová správa
2.1. Návrh na uznesenie
2.2. Návrh na uznesenie**

Potrebné k schváleniu: **nadpolovičná väčšina prítomných poslancov**

Počet strán materiálu: **3**

Prílohy k ZM: **2**

Meno, funkcia a podpis spracovateľa: **Ing. Ivana Jurišová
vedúca oddelenia majetkového**

Meno, funkcia a podpis predkladateľa: **PhDr. Mgr. Ján Ferenčák, MBA
primátor mesta**

1. Dôvodová správa:

VSD, a.s., Mlynská 31, Košice v zastúpení Slovanet, a.s., Záhradnícka 151, Bratislava požiadali o uzatvorenie zmluvy o budúcej zmluve o zriadení vecného bremena na uloženie inžinierskych sietí, **SO 01 Elektrická prípojka NN (nová RIS)** v prospech VSD, a.s., Mlynská 31, Košice a **SO 02 Odborné elektrické zariadenie** v prospech SLOVANET, a.s., Záhradnícka 151, Bratislava **k stavbe: „SLOVANET – odborné elektrické zariadenie, Kežmarok, ul. J. Záborského, parc. KN-C č. 3342/2“**, ktoré sú navrhované na pozemku vo vlastníctve Mesta Kežmarok, a to

- **parc. KN-C č. 3342/2**, ostatná plocha o výmere 45568 m², k. ú. Kežmarok, evidovaného na liste vlastníctva č. 1 v podiele 1/1.

Stanovisko Komisie výstavby, životného prostredia, dopravy, bezpečnosti a majetku zo dňa 04.03.2024:

Komisia odporúča Mestskému zastupiteľstvu v Kežmarku schváliť návrh na zriadenie vecného bremena na uloženie inžinierskych sietí na pozemkoch v k.ú. Kežmarok, SO 01 Elektrická prípojka NN v prospech VSD, a.s., Mlynská 31, Košice a SO 02 Odborné elektrické zariadenie v prospech SLOVANET a.s., Záhradnícka 151, Bratislava v rámci stavby „SLOVANET – odborné elektrické zariadenie ul. J. Záborského KN-C č. 3342/2“ za cenu stanovenú znaleckým posudkom, podľa predloženého návrhu.

2.1. Návrh na uznesenie

Mestské zastupiteľstvo v Kežmarku

s c h v a ľ u j e

zriadenie vecného bremena na pozemku vo výlučnom vlastníctve Mesta Kežmarok, v katastrálnom území Kežmarok, a to:

- **parc. KN-C č. 3342/2**, ostatná plocha o výmere 45568 m², evidovaného na liste vlastníctva č. 1 v podiele 1/1,

spôčívajúce v povinnosti Mesta Kežmarok, ako povinného z vecného bremena:

- strpieť umiestnenie a uloženie inžinierskych sietí, SO 01 Elektrická prípojka NN (nová RIS) k stavbe: SLOVANET – odborné elektrické zariadenie, Kežmarok, ul. J. Záborského, parc. KN-C č. 3342/2“ na slúžiacom pozemku v rozsahu geometrického plánu na zriadenie vecného bremena,
- strpieť vstup a vjazd oprávneného z vecného bremena na slúžiaci pozemok, cez slúžiaci pozemok, pri umiestnení, prevádzke, údržbe a opravách SO 01 Elektrickej prípojky NN (novej RIS) a jej príslušenstva.

Vecné bremeno bude zriadené „in personam“ na dobu neurčitú v prospech oprávneného z vecného bremena Východoslovenskej distribučnej, a.s., Košice, Mlynská 31, 042 91 Košice, IČO: 36 599 361, ako vlastníka SO 01 Elektrickej prípojky NN (nová RIS) k stavbe: SLOVANET – odborné elektrické zariadenie, Kežmarok, ul. J. Záborského,

parc. KN-C č. 3342/2“, v rozsahu geometrického plánu vyhotovenom po ukončení stavby, a to dĺžkou SO 01 Elektríckej prípojky NN (novej RIS) a jej ochranným pásmom na slúžiacom pozemku. Jednorazová odplata za zriadenie vecného bremena bude určená znaleckým posudkom.

2.2 Návrh na uznesenie

Mestské zastupiteľstvo v Kežmarku

s c h v a ľ u j e

zriadenie vecného bremena na pozemku vo výlučnom vlastníctve Mesta Kežmarok, v katastrálnom území Kežmarok, a to:

- parc. KN-C č. 3342/2, ostatná plocha o výmere 45568 m², evidovaného na liste vlastníctva č. 1 v podiele 1/1, spočívajúce v povinnosti Mesta Kežmarok, ako povinného z vecného bremena:
- strpieť umiestnenie a uloženie inžinierskych sietí, SO 02 Odberné elektrické zariadenie k stavbe: „SLOVANET – odberné elektrické zariadenie, Kežmarok, ul. J. Záborského, parc. KN-C č. 3342/2“ na slúžiacom pozemku v rozsahu geometrického plánu na zriadenie vecného bremena,
- strpieť vstup a vjazd oprávneného z vecného bremena na slúžiaci pozemok, cez slúžiaci pozemok, pri umiestnení, prevádzke, údržbe a opravách SO 02 Odberného elektrického zariadenia a jeho príslušenstva.
- Vecné bremeno bude zriadené „in personam“ na dobu neurčitú v prospech oprávneného z vecného bremena SLOVANET, a.s., Záhradnícka 151, 821 08 Bratislava, IČO: 35954612, ako vlastníka SO 02 Odberného elektrického zariadenia k stavbe: „SLOVANET – odberné elektrické zariadenie, Kežmarok, ul. J. Záborského, parc. KN-C č. 3342/2“, v rozsahu geometrického plánu vyhotovenom po ukončení stavby, a to dĺžkou SO 02 Odberného elektrického zariadenia, jeho ochranným pásmom a príslušenstvom na slúžiacom pozemku. Jednorazová odplata za zriadenie vecného bremena bude určená znaleckým posudkom.

Príloha: situácia na podklade katastrálnej mapy

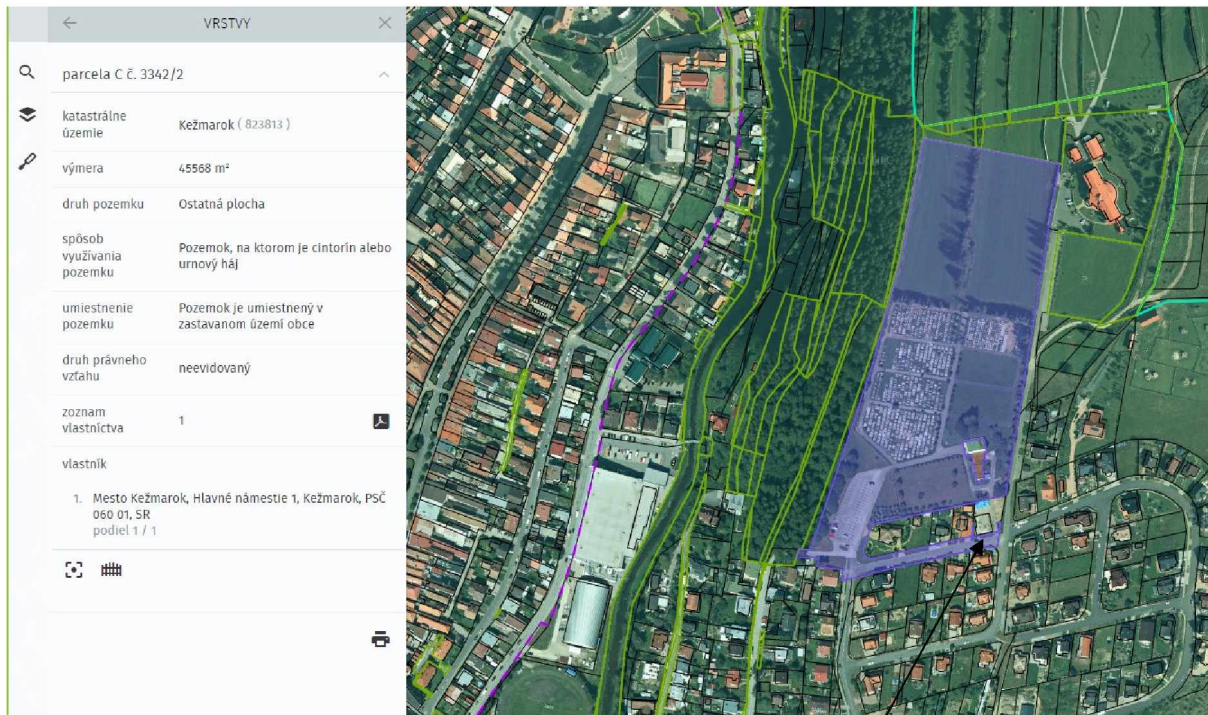

Predmetný pozemok CKN č. 3342/2

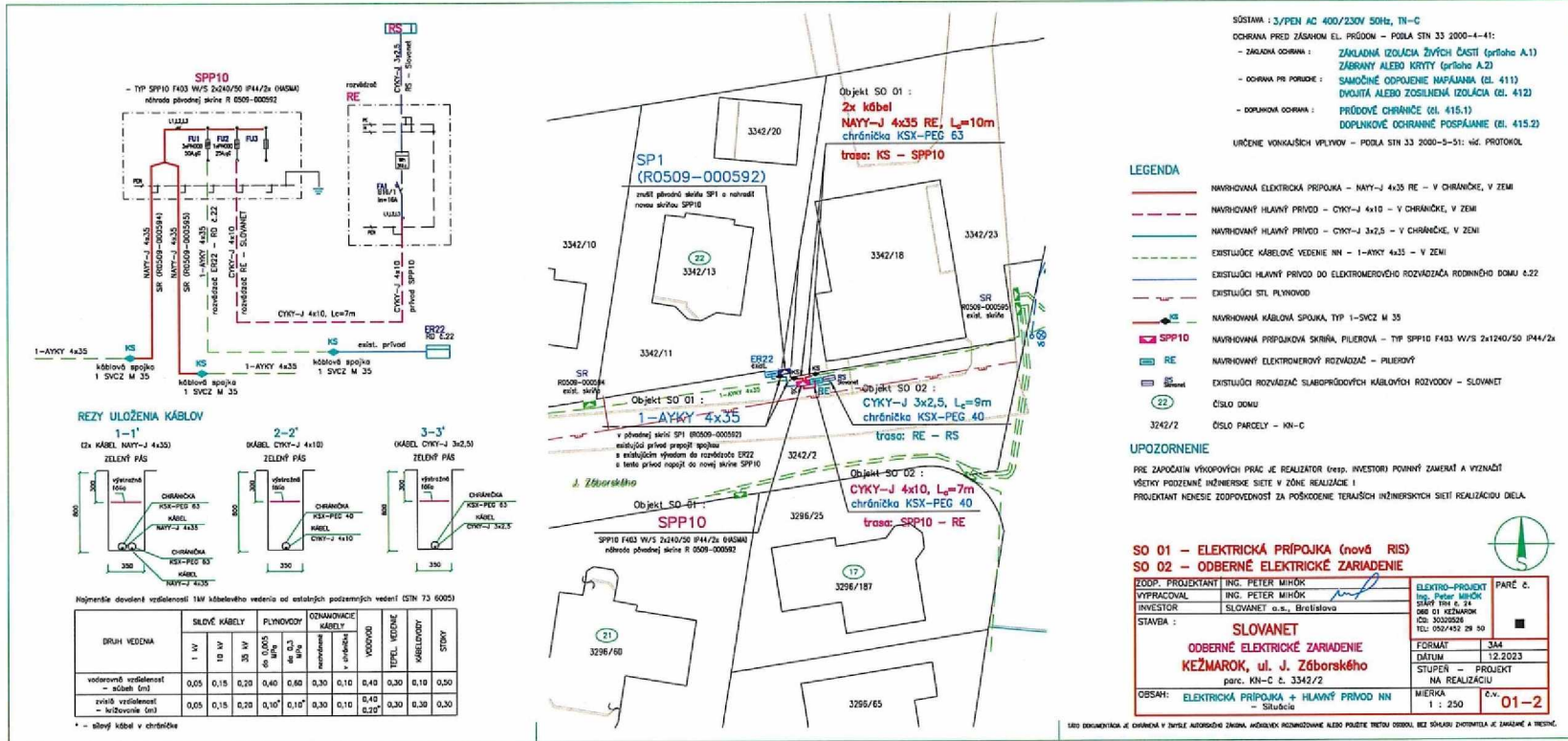
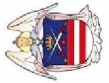



KEŽMAROK MESTO KEŽMAROK

MODERNÝ • DYNAMICKÝ • HISTORICKÝ

Materiál na zasadnutie Mestského zastupiteľstva v Kežmarku

Predkladá:	Primátor mesta
Na rokovanie dňa:	29. 04. 2024
K bodu programu:	18.21.
Názov materiálu:	Návrh na zriadenie vecného bremena na uloženie inžinierskych sietí na pozemkoch v k. ú. Kežmarok SO 05 Elektrická prípojka v prospech Operačného strediska záchranej zdravotnej služby Slovenskej republiky, Trnavská cesta 8/A, Bratislava – Ružinov v rámci stavby „Dvojposádková stanica ZZS“
Obsah materiálu:	1. Dôvodová správa 2. Návrh na uznesenie
Potrebné k schváleniu:	nadpolovičná väčšina prítomných poslancov
Počet strán materiálu:	4
Prílohy k ZM:	4
Meno, funkcia a podpis spracovateľa:	Ing. Ivana Jurišová vedúca oddelenia majetkového
Meno, funkcia a podpis predkladateľa:	PhDr. Mgr. Ján Ferenčák, MBA primátor mesta



1. Dôvodová správa:

Mestské zastupiteľstvo v Kežmarku uznesením č. 222/2023 zo dňa 12.07.2023 schválilo v zmysle ustanovenia § 9a ods. 9 písmeno c) zákona Slovenskej národnej rady č. 138/1991 Zb. o majetku obcí v znení neskorších predpisov prenájom časti pozemku v katastrálnom území Kežmarok parc. KN-C č. 1309/1, orná pôda o výmere 573 m², zapísanom v katastri nehnuteľností na liste vlastníctva č. 56 v celkovej výmere 10098 m² na výlučného vlastníka Mesto Kežmarok, na dobu určitú 10 rokov za nájomné určené v zmysle Zásad hospodárenia s majetkom Mesta Kežmarok vo výške 1,00 eur/rok za celý predmet prenájmu pre Operačné stredisko záchranej zdravotnej služby Slovenskej republiky, Trnavská cesta 8/A, 821 08 Bratislava – mestská časť Ružinov, IČO: 36076643 za účelom výstavby dvojposádkovej stanice záchranej zdravotnej služby (ďalej aj „stanica ZZS“) vrátane spevnených plôch a odstupových vzdialeností.

Operačné stredisko záchranej zdravotnej služby Slovenskej republiky požiadalo o súhlas s napojením stanice ZZS a zriadenie vecného bremena pre uloženie inžinierskych sietí, a to elektrickej NN prípojky v prospech Operačného strediska záchranej zdravotnej služby Slovenskej republiky, Trnavská cesta 8/A, Bratislava - Ružinov v rámci stavby “Dvojposádková stanica ZZS”.

Elektrická NN prípojka je navrhovaná podľa predloženej situácie vyhotovenej spoločnosťou Bezák SK s.r.o. na pozemkoch vo vlastníctve Mesta Kežmarok, a to:

- **parc. KN-C č. 1293/2**, zastavaná plocha a nádvorie o výmere 1431 m², k. ú. Kežmarok, evidovaného na liste vlastníctva č. 1 v podiele 1/1
- **parc. KN-E č. 6624/2**, ostatná plocha o výmere 7463 m², k. ú. Kežmarok, evidovaného na liste vlastníctva č. 2430 v podiele 1/1
- **parc. KN-C č. 1301**, zastavaná plocha a nádvorie o výmere 7815 m², k. ú. Kežmarok, evidovaného na liste vlastníctva č. 56 v podiele 1/1
- **parc. KN-C č. 1309/1**, orná pôda o výmere 10098 m², k. ú. Kežmarok, evidovaného na liste vlastníctva č. 56 v podiele 1/1
- **parc. KN-C č. 1309/4**, orná pôda o výmere 1280 m², k. ú. Kežmarok, evidovaného na liste vlastníctva č. 1 v podiele 1/1

Stanovisko Oddelenia rozvoja mesta a výstavby ORMaV 3269/2753/2024 zo dňa 23.02.2024 :

Podľa platnej územnoplánovacej dokumentácie - Územného plánu mesta Kežmarok schváleného uznesením Mestského zastupiteľstva v Kežmarku č. 135/2002 dňa 26.11.2002 a Zmien a doplnkov ÚPN mesta Kežmarok č.24/2019 schválených uznesením Mestského zastupiteľstva v Kežmarku č.84/2020 dňa 1.6.2020 je pozemku C KN parc.č. 1293/2 určené funkčné využitie ostatné obslužné mestské komunikácie funkčnej triedy C-2 a C-3, pozemku E KN 6624/2 (C KN 3262/1) funkčné využitie cesty II.triedy, zberné komunikácie funkčnej triedy B-2, pozemkom C KN parc.č. 1301,1309/4, 1309/1 funkčné využitie čiastočne plochy občianskej vybavenosti (vrátane technického vybavenia), čiastočne zberné dopravné - obslužné komunikácie tr. B - 3, návrh.

Na pozemkoch C KN parc.č. 1301,1309/4, 1309/1 je navrhovaná verejnoprospešná stavba Realizácia rozšírenia NSP, nová výstavba (okrem úpravy, dostavby a doplnenia nových objektov pre účely súčasnej funkcie územia) možná po realizácii adekvátnej protipovodňovej ochrany.



S umiestnením podzemného káblového elektrického vedenia na predmetných pozemkoch vo vlastníctve mesta Kežmarok oddelenie RMaV súhlasí s podmienkou, že trasa podzemného káblového vedenia bude vedená čo najbližšie k hraniciam pozemkov a prechody cez miestne a účelové cesty budú realizované riadeným pretlakom. Projektovú dokumentáciu stavby požadujeme predložiť oddeleniu RMaV na odsúhlasenie trasy vedenia pred podaním návrhu na vydanie územného rozhodnutia.

Stanovisko Komisie výstavby, životného prostredia, dopravy, bezpečnosti a majetku zo dňa 04.03.2024:

Komisia odporúča Mestskému zastupiteľstvu v Kežmarku schváliť návrh na zriadenie vecného bremena na uloženie inžinierskych sietí na pozemkoch v k.ú. Kežmarok, SO 05 Elektrická NN prípojka v prospech Operačného strediska záchranej zdravotnej služby Slovenskej republiky, Trnavská cesta 8/A, Bratislava - Ružinov v rámci stavby „Dvojposádková stanica ZZS“ za cenu stanovenú znaleckým posudkom, podľa predloženého návrhu.

2. Návrh na uznesenie

Mestské zastupiteľstvo v Kežmarku

s c h v a ľ u j e

zriadenie vecného bremena na pozemkoch vo výlučnom vlastníctve Mesta Kežmarok, v katastrálnom území Kežmarok, a to:

- **parc. KN-C č. 1293/2**, zastavaná plocha a nádvorie o výmere 1431 m², k. ú. Kežmarok, evidovaného na liste vlastníctva č. 1 v podiele 1/1
- **parc. KN-E č. 6624/2**, ostatná plocha o výmere 7463 m², k. ú. Kežmarok, evidovaného na liste vlastníctva č. 2430 v podiele 1/1
- **parc. KN-C č. 1301**, zastavaná plocha a nádvorie o výmere 7815 m², k. ú. Kežmarok, evidovaného na liste vlastníctva č. 56 v podiele 1/1
- **parc. KN-C č. 1309/1**, orná pôda o výmere 10098 m², k. ú. Kežmarok, evidovaného na liste vlastníctva č. 56 v podiele 1/1
- **parc. KN-C č. 1309/4**, orná pôda o výmere 1280 m², k. ú. Kežmarok, evidovaného na liste vlastníctva č. 1 v podiele 1/1

spočívajúce v povinnosti Mesta Kežmarok, ako povinného z vecného bremena:

- strpieť umiestnenie a uloženie inžinierskych sietí, a to SO 05 Elektrickej NN prípojky v rámci stavby “Dvojposádková stanica ZZS” na slúžiacich pozemkoch v rozsahu geometrického plánu na zriadenie vecného bremena,
- strpieť vstup a vjazd oprávneného z vecného bremena na slúžiace pozemky, cez slúžiace pozemky, pri umiestnení, prevádzke, údržbe a opravách odberného elektrického zariadenia a jeho príslušenstva.

Vecné bremeno bude zriadené „in personam“ na dobu neurčitú v prospech oprávneného z vecného bremena Operačného strediska záchranej zdravotnej služby Slovenskej republiky, Trnavská cesta 8/A, 821 08 Bratislava – mestská časť Ružinov, IČO: 36076643, ako vlastníka SO 05 Elektrickej NN prípojky k stavbe “Dvojposádková stanica ZZS”, v rozsahu



KEŽMAROK
MODERNÝ • DYNAMICKÝ • HISTORICKÝ

M E S T O K E Ž M A R O K

geometrického plánu vyhotovenom po ukončení stavby, a to dĺžkou odberného elektrického zariadenia, jeho ochranným pásmom a príslušenstvom na slúžiacich pozemkoch. Jednorazová odplata za zriadenie vecného bremena bude určená znaleckým posudkom.



Parcely zakreslené v katastrálnej mape:

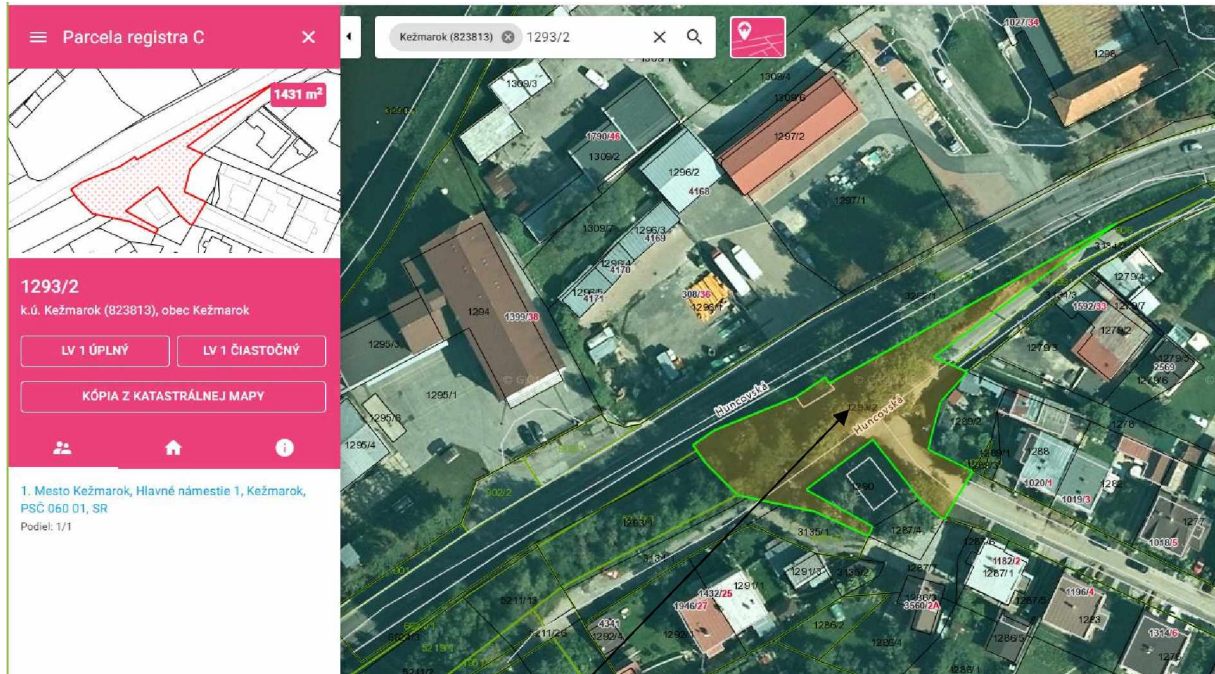

parcela KN-C č. 1293/2

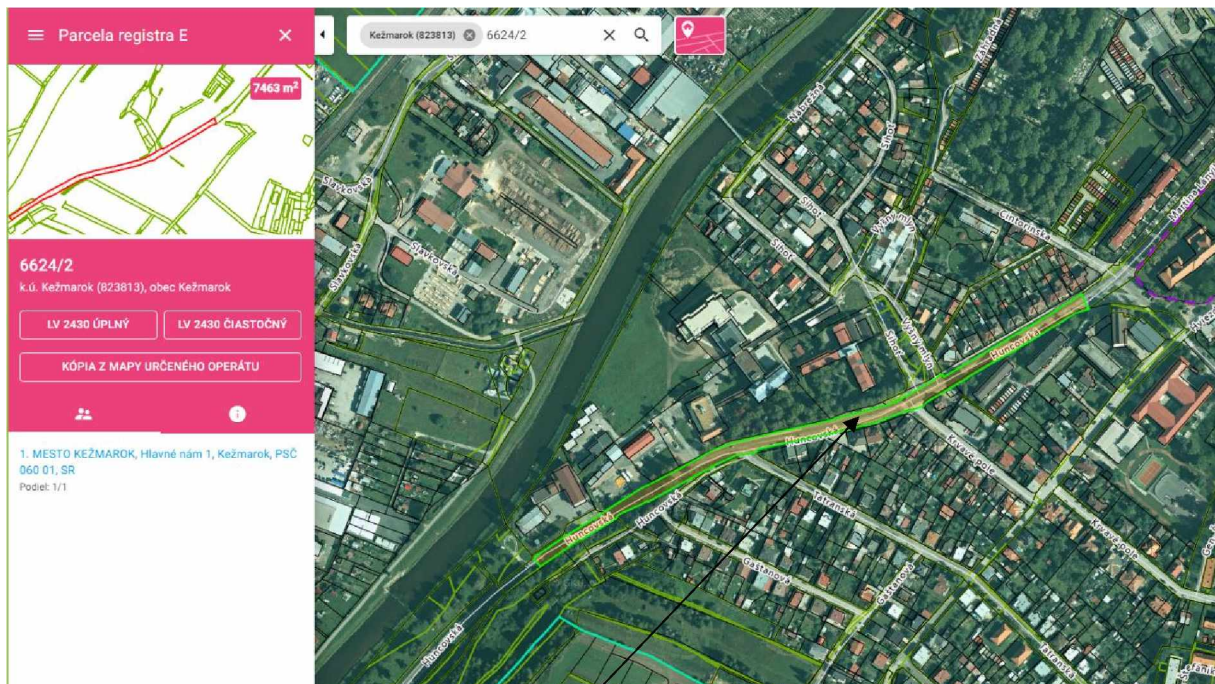

parcela KN-E č. 6624/2

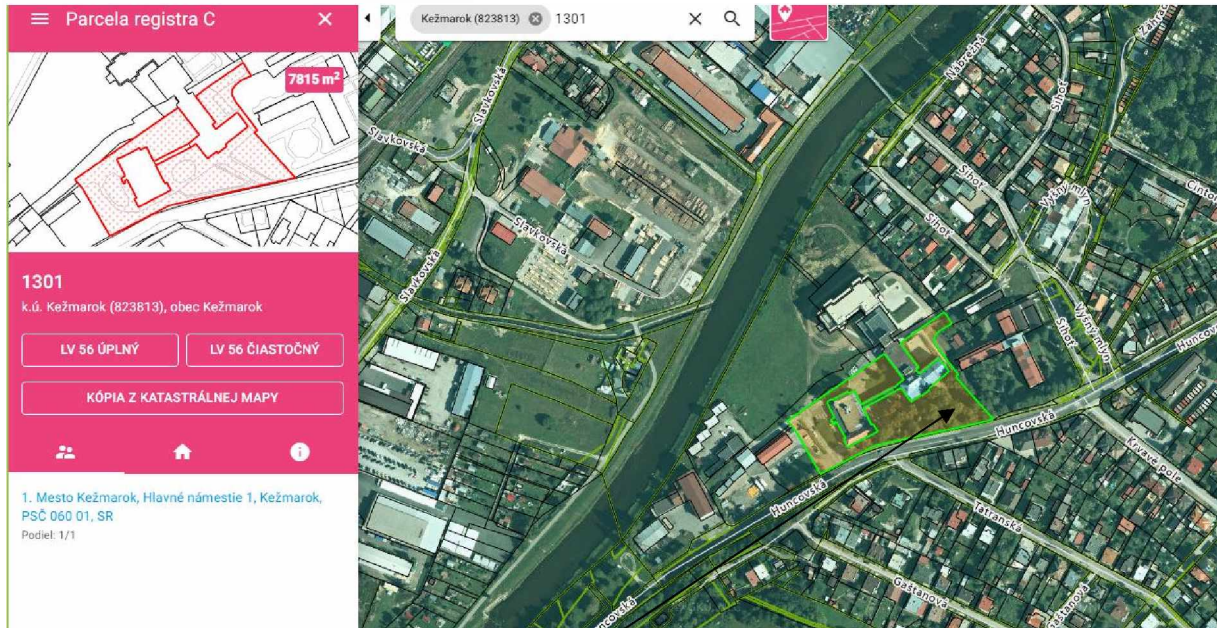

parcela KN-C č. 1293/2

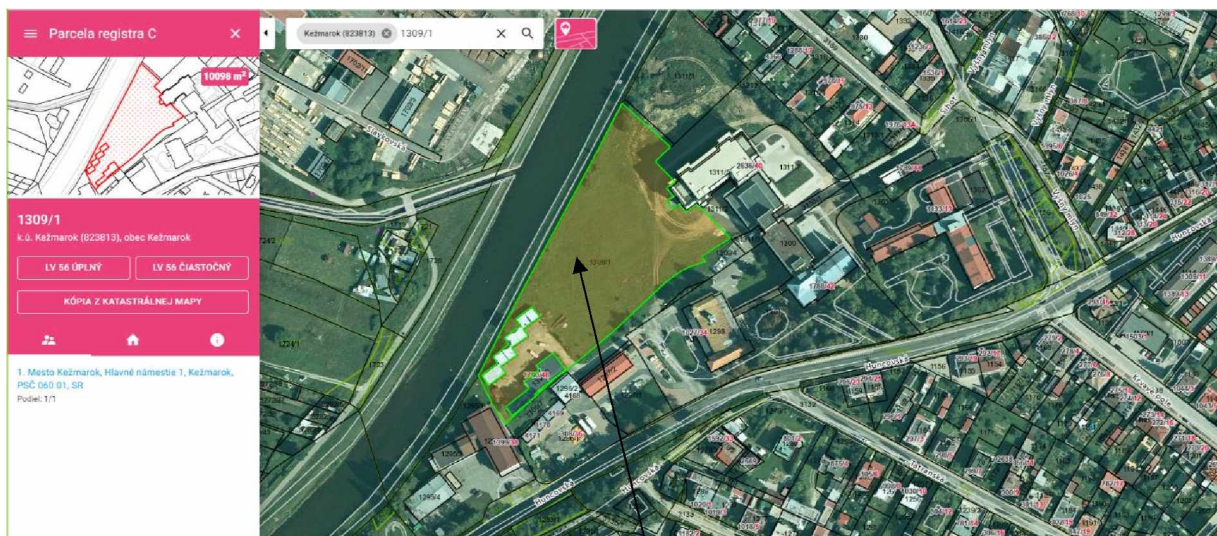

parcela. KN-C č. 1309/1

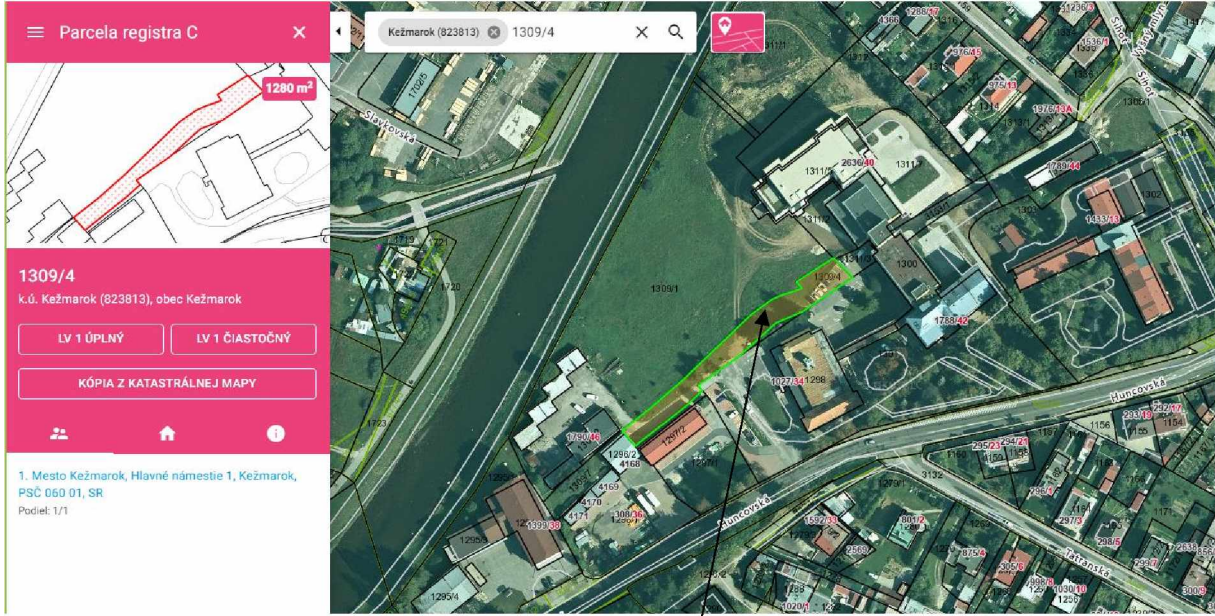

parcels KN-C č. 1309/4



Trasovanie NN prípojky podľa situácie z projektu pre územné rozh. a stav. povolenie

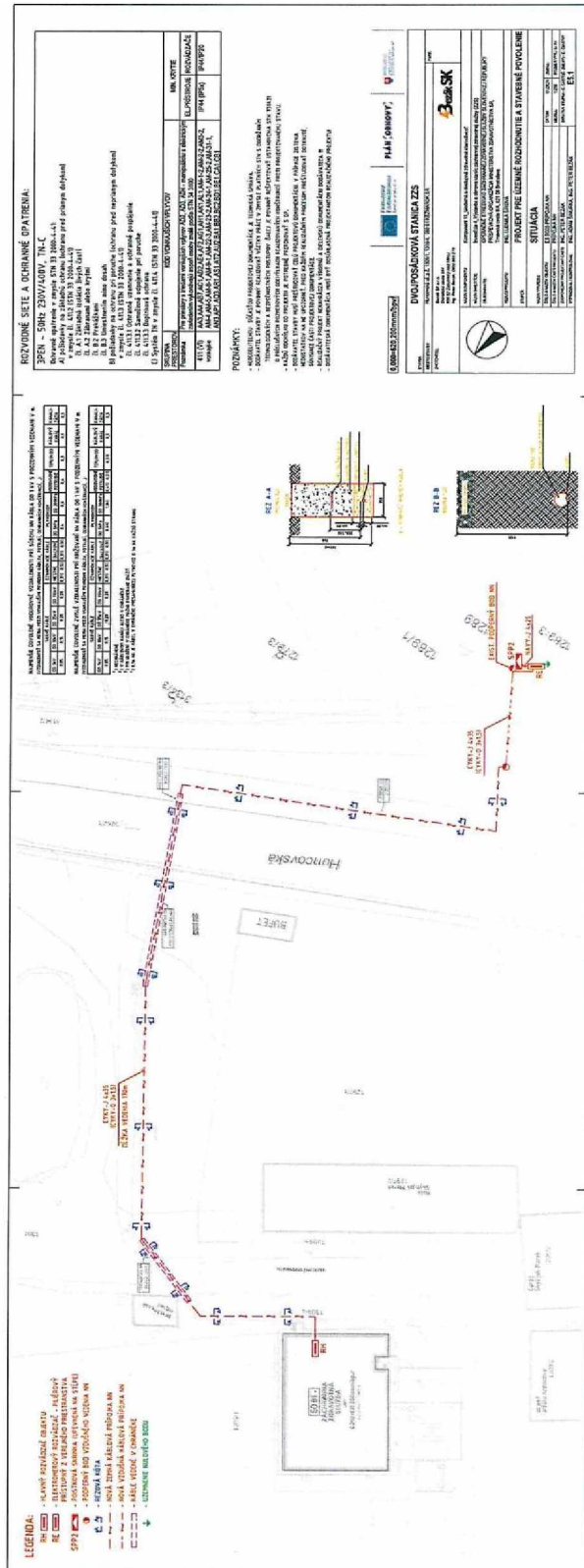
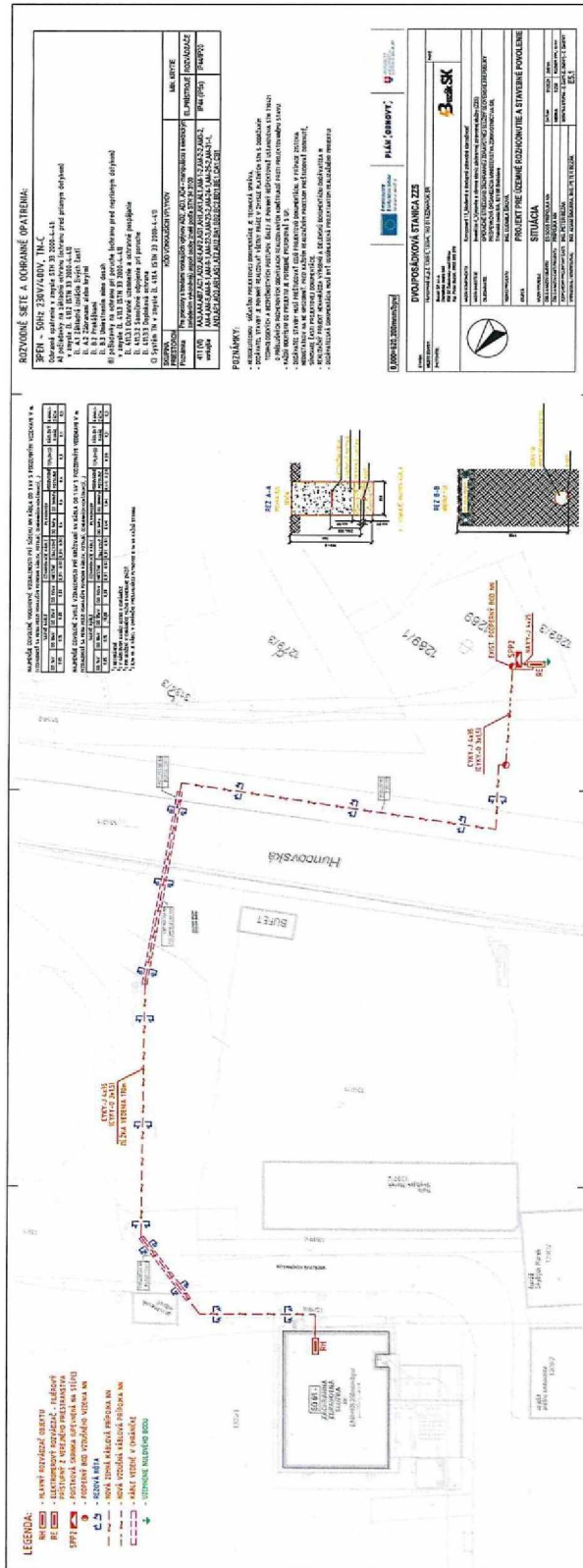

**Materiál na zasadnutie Mestského zastupiteľstva
v Kežmarku**

Predkladá: **Primátor mesta**

Na rokovanie dňa: **29. 04. 2024**

K bodu programu: **18.22.**

Názov materiálu: **Návrh na úpravu uznesenia č. 136/2022 zo dňa 23.06.2022 na zriadenie vecného bremena na uloženie inžinierskych sietí na pozemkoch v k. ú. Kežmarok v rámci stavby „Dva rodinné domy Kežmarok, Kláštorná ulica“ v prospech Ing. Stanislava Šoltésa s manželkou Ľubomírou Šoltésovou, S. Tomášika 2419/23, Kežmarok**

Obsah materiálu: **1. Dôvodová správa
2. Návrh na uznesenie**

Potrebné k schváleniu: **nadpolovičná väčšina prítomných poslancov**

Počet strán materiálu: **4**

Prílohy k ZM: **-**

Meno, funkcia
a podpis
spracovateľa: **Ing. Ivana Jurišová
vedúca oddelenia majetkového**

Meno, funkcia
a podpis
predkladateľa: **PhDr. Mgr. Ján Ferenčák, MBA
primátor mesta**



1. Dôvodová správa:

Mestské zastupiteľstvo v Kežmarku na svojom rokovaní dňa 23.06.2022 schválilo uznesením č. 136/2022 zriadenie vecného bremena „in rem“ na dobu neurčitú na častiach pozemkov v katastrálnom území Kežmarok, vo vlastníctve Mesta Kežmarok, a to parc. č. KN-C 3296/1, ostatná plocha o výmere 6 777 m², parc. č. KN-C 3296/167, ostatná plocha o výmere 250 m², parc. č. KN-C 3329/17, ostatná plocha o výmere 598 m² a parc. č. KN-C 3329/20, ostatná plocha o výmere 67 m², evidovaných na liste vlastníctva č. 1 v celosti, spočívajúce v práve uloženie inžinierskych sietí, a to elektrickej, vodovodnej a kanalizačnej prípojky pre stavbu : „Dva rodinné domy Kežmarok, Kláštorňá ulica, na parc. č. KN-C 3329/15, 3296/169, 3329/11, 3296/168“ v prospech Ing. Stanislava Šoltéša s manželkou Ľubomírou Šoltésovou, S. Tomášika 2419/23, Kežmarok.

Z dôvodu, že vodovodná prípojka musela byť realizovaná v zúženom profile podzemným pretláčaním a jej realizáciou bola dotknutá aj parcela č. KN – C 3296/105, zastavaná plocha a nádvorie o výmere 13 m² vo vlastníctve Mesta Kežmarok, týmto predkladáme Mestskému zastupiteľstvu v Kežmarku návrh na úpravu uznesenia č. 136/2022 zo dňa 23.06.2022.

Stanovisko Komisie výstavby, životného prostredia, dopravy, bezpečnosti a majetku zo dňa 04.03.2024:

Komisia odporúča Mestskému zastupiteľstvu v Kežmarku schváliť návrh na úpravu uznesenia MsZ Č.136/2022 na zriadenie vecného bremena na uloženie inžinierskych sietí na pozemkoch v k.ú. Kežmarok v rámci stavby „Dva rodinné domy Kežmarok, Kláštorňá ulica“ v prospech Ing. Stanislava Šoltéša s manželkou Ľubomírou Šoltésovou, S. Tomášika 2419/23, Kežmarok, podľa predloženého návrhu.

2. Návrh na uznesenie

Mestské zastupiteľstvo v Kežmarku

s c h v a ľ u j e

úpravu uznesenia č. 136/2022 zo dňa 23.06.2022 tak, že:

pôvodný text v časti:

„zriadenie vecného bremena „in rem“ na dobu neurčitú na častiach pozemkov vo vlastníctve Mesta Kežmarok, v katastrálnom území Kežmarok, a to:

- parc. č. KN-C 3296/1, ostatná plocha o výmere 6777 m²
- parc. č. KN-C 3296/167, ostatná plocha o výmere 250 m²,
- parc. č. KN-C 3329/17, ostatná plocha o výmere 598 m²,
- parc. č. KN-C 3329/20, ostatná plocha o výmere 67 m²

zapísaných na liste vlastníctva č. 1 v celosti

spočívajúce v práve uloženia inžinierskych sietí, a to elektrickej, vodovodnej, kanalizačnej prípojky pre stavbu „Dva rodinné domy Kežmarok, Kláštorňá ulica, na parc. č. C-KN 3329/15, 3296/169, 3329/11, 3296/168“ na slúžiacich pozemkoch v prospech Ing. Stanislava Šoltéša s manželkou Ľubomírou Šoltésovou, bytom S. Tomášika 2419/23, 060 01 Kežmarok s povinnosťou povinného Mesta Kežmarok.“



sa nahrádza upraveným textom:

„zriadenie vecného bremena „in rem“ na dobu neurčitú na častiach pozemkov vo vlastníctve Mesta Kežmarok, v katastrálnom území Kežmarok, a to:

- parc. č. KN-C 3296/1, ostatná plocha o výmere 6777 m²
- parc. č. KN-C 3329/17, ostatná plocha o výmere 598 m²,
- parc. č. KN-C 3329/20, ostatná plocha o výmere 67 m²
- parc. č. KN-C 3296/105, zastavaná plocha a nádvorie o výmere 13 m²,

zapísaných na liste vlastníctva č. 1 v celosti

spočívajúce v práve uloženia inžinierskych sietí, a to elektrickej, vodovodnej a kanalizačnej prípojky pre stavbu „Dva rodinné domy Kežmarok, Kláštorňá ulica, na parc. č. C-KN 3329/15, 3296/169, 3329/11, 3296/168“ na slúžiacich pozemkoch v prospech Ing. Stanislava Šoltésa, dátum narodenia _____ s manželkou Ľubomírou Šoltésovou, dátum narodenia _____, obaja

bytom S. Tomášika 2419/23, 060 01 Kežmarok, **ako bezpodielových** spoluvlastníkov pozemkov v katastrálnom území Kežmarok, a to

- parc. č. KN-C 3296/168, ostatná plocha o výmere 324 m²,
- parc. č. KN-C 3296/169, ostatná plocha o výmere 549 m²,
- parc. č. KN-C 3329/11, ostatná plocha o výmere 278 m²,
- parc. č. KN-C 3329/15, ostatná plocha o výmere 545 m²,

zapísaných na liste vlastníctva č. 4290 s povinnosťou povinného Mesta Kežmarok:“

pôvodný text v časti:

„Rozsah vecného bremena bude určený geometrickým plánom na porealizačné zameranie inžinierskych sietí, a to vodovodnej a kanalizačnej prípojky s ich ochranným pásmom na slúžiacich pozemkoch, ktorý dajú po realizácii stavby vypracovať na svoje náklady oprávnení z vecného bremena. Rozsah vecného bremena na uloženie inžinierskej siete, a to elektrickej prípojky je určený geometrickým plánom č. 639/2014 na vymedzenie rozsahu vecného bremena na priznanie práva uloženia inžinierskych sietí (NN podzemné vedenie) na pozemku p. č. 3296/1, 3329/4, 3329/20. Jednorazová odplata za zriadenie vecného bremena na uloženie inžinierskych sietí bude určená znaleckým posudkom, ktorý dajú po realizácii stavby vypracovať na svoje náklady oprávnení z vecného bremena.“

sa nahrádza upraveným textom :

„Rozsah vecného bremena na uloženie inžinierskych sietí bude určený geometrickým plánom na porealizačné zameranie inžinierskych sietí, a to kanalizačnej prípojky s jej ochranným pásmom na slúžiacich pozemkoch, ktorý dajú po realizácii stavby vypracovať na svoje náklady oprávnení z vecného bremena. Jednorazová odplata za zriadenie vecného bremena na uloženie inžinierskych sietí bude určená znaleckým posudkom, ktorý dajú po realizácii stavby vypracovať na svoje náklady oprávnení z vecného bremena.

Rozsah vecného bremena na uloženie inžinierskych sietí, vodovodnej prípojky je určený geometrickým plánom č. 103/2023 na vyznačenie vecného bremena práva uloženia inžinierskych sietí vodovod na p.č.3296/1, 3296/105, 3329/17 a 3329/20, vyhotovenom dňa 12.07.2023, Ing. Andreou Šterbákovou, Železničná 137/52, Veľká Lomnica, úradne overenom



pod č. G₁-535/2023 dňa 10.08.2023, za jednorazovú odplatu určenú Znaleckým posudkom č. 109/2023 vypracovaným k 15.08.2023 Ing. Jánom Trebuňom, Sp. Hanušovce 1, znalcom v odbore stavebníctvo vo výške 865,-- €.

Rozsah vecného bremena na uloženie inžinierskych sietí, elektrickej prípojky je určený geometrickým plánom č. 753/2022 na vyznačenie práva uloženia inžinierskych sietí na pozemkoch p.č.3329/20,3329/17, vyhotovenom dňa 05.12.2022, GEODETING s.r.o., Barčiarska 66, Košice, úradne overenom pod č. G₁-993/2022 dňa 14.12.2022, za jednorazovú odplatu určenú Znaleckým posudkom č. 38/2023 vypracovaným k 01.03.2023 Ing. Jánom Trebuňom, Sp. Hanušovce 1, znalcom v odbore stavebníctvo vo výške 1004,34 €.“

**Materiál na zasadnutie Mestského zastupiteľstva
v Kežmarku**

Predkladá:	Primátor mesta
Na rokovanie dňa:	29. 04. 2024
K bodu programu:	18.23.
Názov materiálu:	Návrh na zriadenie vecného bremena na uloženie inžinierskych sietí na pozemkoch v k. ú. Kežmarok v rámci stavby „Dva rodinné domy Kežmarok, Kláštorná ulica“ v prospech Východoslovenskej distribučnej, a.s., Mlynská 31, Košice
Obsah materiálu:	1. Dôvodová správa 2. Návrh na uznesenie
Potrebné k schváleniu:	nadpolovičná väčšina prítomných poslancov
Počet strán materiálu:	3
Prílohy k ZM:	4
Meno, funkcia a podpis spracovateľa:	Ing. Ivana Jurišová vedúca oddelenia majetkového
Meno, funkcia a podpis predkladateľa:	PhDr. Mgr. Ján Ferenčák, MBA primátor mesta



1. Dôvodová správa:

Mestské zastupiteľstvo v Kežmarku na svojom zasadnutí dňa 23.06.2022 uznesením č. 136/2022 schválilo zriadenie vecného bremena „in rem“ na dobu neurčitú za účelom umiestnenia inžinierskych sietí, a to elektrickej, vodovodnej a kanalizačnej prípojky pre stavbu „Dva rodinné domy Kežmarok, Kláštorňá ulica, na parc. č. KN-C 3329/15, 3296/169, 3329/11, 3296/168“ na častiach pozemkov v katastrálnom území Kežmarok, vo vlastníctve Mesta Kežmarok, a to: parc. č. KN-C 3296/1, ostatná plocha o výmere 6 777 m², parc. č. KN-C 3296/167, ostatná plocha o výmere 250 m², parc. č. KN-C 3329/17, ostatná plocha o výmere 598 m² a parc. č. KN-C 3329/20, ostatná plocha o výmere 67 m², evidovaných na liste vlastníctva č. 1, v rozsahu určenom geometrickým plánom a za cenu podľa znaleckého posudku v prospech Ing. Stanislava Šoltésa a manželkou Ľubomírou Šoltésovou.

Ing. Stanislav Šoltés s manželkou Ľubomírou Šoltésovou, bytom S. Tomášika 2419/23, 060 01 Kežmarok po realizácii stavby NN prípojky Mesto Kežmarok o zmenu zriadenia vecného bremena, a to uloženie časti inžinierskych sietí - elektrickej prípojky NN v prospech Východoslovenskej distribučnej, a.s., Mlynská 31, Košice v rámci stavby „Dva rodinné domy Kežmarok, Kláštorňá ulica, na parc. č. C-KN 3329/15, 3296/169, 3329/11, 3296/168“.

Rozsah vecného bremena na uloženie inžinierskych sietí je vymedzený v geometrickom pláne č. 639/2014 vyhotovenom „na vymedzenie rozsahu vecného bremena na priznanie práva uloženia inžinierskych sietí (NN podzemné vedenie) na pozemkoch KN-C č. 3296/1, 3329/4 a 3329/20 spoločnosťou GEODETING s.r.o..

Stanovisko Komisie výstavby, životného prostredia, dopravy, bezpečnosti a majetku zo dňa 04.03.2024:

Komisia odporúča Mestskému zastupiteľstvu v Kežmarku schváliť návrh na zriadenie vecného bremena na uloženie inžinierskych sietí na pozemkoch v k.ú. Kežmarok, v rámci stavby „Dva rodinné domy Kežmarok, Kláštorňá ulica“ za cenu stanovenú znaleckým posudkom v prospech Východoslovenskej distribučnej, a.s., Mlynská 31, Košice, podľa predloženého návrhu.

2. Návrh na uznesenie

Mestské zastupiteľstvo v Kežmarku

s c h v a ľ u j e

zriadenie vecného bremena na pozemkoch vo výlučnom vlastníctve Mesta Kežmarok, v katastrálnom území Kežmarok, zapísaných na liste vlastníctva č. 1, a to

- parc. č. KN-C 3296/1, ostatná plocha o výmere 6777 m² v podiele 1/1
 - parc. č. KN-C 3329/20, ostatná plocha o výmere 67 m² v podiele 1/1
- spôčívajúce v povinnosti Mesta Kežmarok, ako povinného z vecného bremena:

- strpieť umiestnenie a uloženie inžinierskych sietí, a to elektrickej prípojky NN k stavbe „Dva rodinné domy Kežmarok, Kláštorňá ulica na parc. č. C-KN 3329/15, 3296/169, 3329/11, 3296/168“ na slúžiacich pozemkoch v rozsahu geometrického plánu na zriadenie vecného bremena,



- strpiet vstup a vjazd oprávneného na slúžiace pozemky pri umiestnení, prevádzke, údržbe a opravách elektrickej prípojky NN a jej príslušenstva.

Vecné bremeno bude zriadené „in personam“ na dobu neurčitú v prospech oprávneného z vecného bremena Východoslovenskej distribučnej, a.s., Mlynská 31, 042 91 Košice, IČO: 36 599 361, ako vlastníka elektrickej prípojky NN, v rozsahu geometrického plánu č. 639/2014 na vymedzenie rozsahu vecného bremena na priznanie práva uloženia inžinierskych sietí (NN podzemné vedenie) na pozemkoch KN-C č.3296/1, 3329/4 a 3329/20, vyhotovenom dňa 12.12.2014 spoločnosťou GEODETING s.r.o., Barčiarska 68, Košice úradne overenom pod č. G₁-740/14 dňa 18.12.2014.

Jednorazová odplata za zriadenie vecného bremena pre účely osadenia elektrickej prípojky je stanovená Znaleckým posudkom č. 38/2023 vyhotoveným Ing. Jánom Trebuňom, Sp. Hanušovce 1, znalcom v odbore stavebníctvo dňa 01. 03. 2023 vo výške 757,66 € a bude uhradená Ing. Stanislavom Šoltésom, dátum narodenia a Ľubomírou Šoltésovou, dátum narodenia , obaja trvale bytom S. Tomášika 2419/23, Kežmarok ako investormi stavby.

Situácie na podklade katastrálnej mapy:

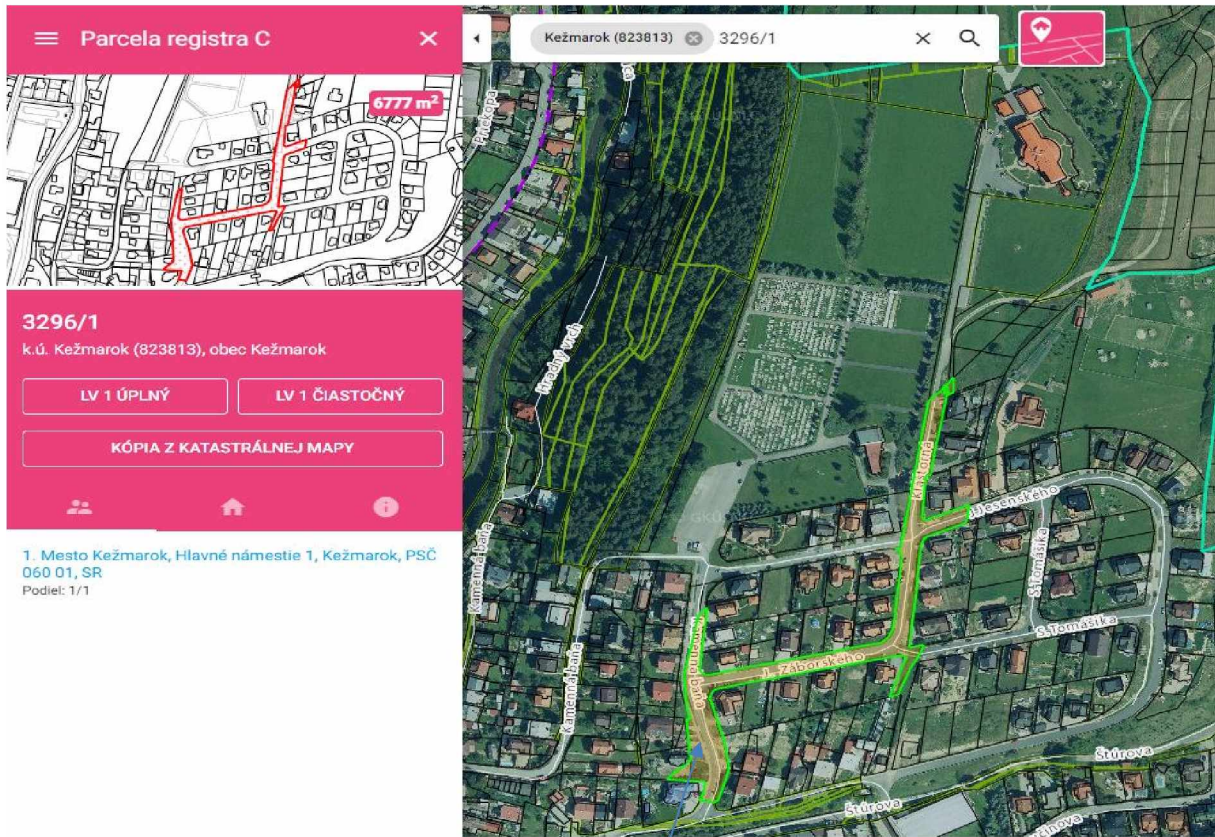

parcels KN-C č. 3296/1

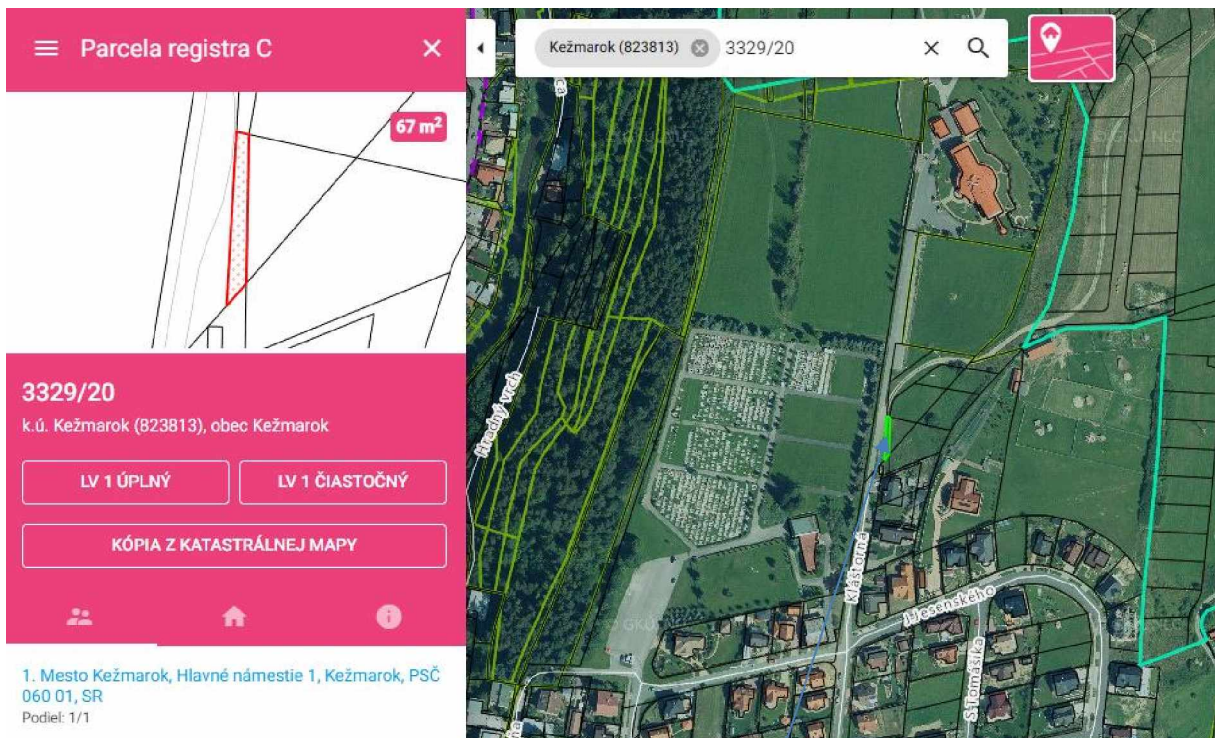

parcels KN-C č. 3329/20



Elektrická prípojka NN:

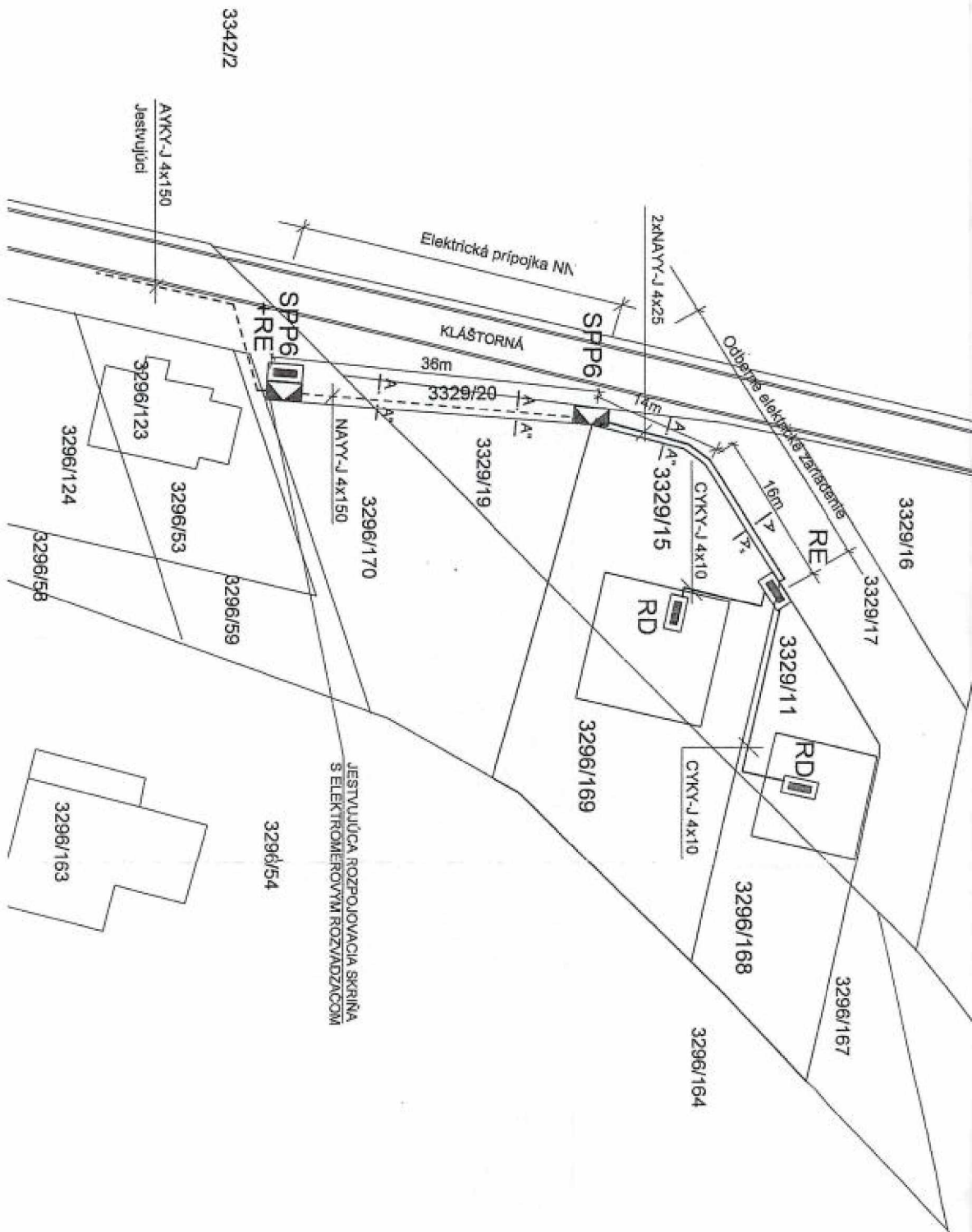



VÝKAZ VÝMĚR			
Změny			
Dlel. parcelle číslo	1	2	3
část číslo	část číslo	část číslo	část číslo
STAV PRAVNÝ			
Vydání rozsahu věcného břemena	3296/1	15	
	3296/4	30	
	3296/20	27	

Specialitý plan je postaven na přesné měře, ve které každému číslu přísluší určitá územní dispozice.

<p>KREBETTING s.r.o. 040 17 Kollárova, Banská Bystrica 080 IČO: 36 216 807</p>		<p>PRÍLOHA ku GP č. 639/2014</p>	
<p>Vyhovovateľ</p> <p>12.12.2014</p> <p>109 R. Mojčedík</p> <p>080011 0100006</p> <p>2963</p> <p>Stavba: nové zariadenie na výstavbu a údržbu verejných priestorov (výstavba a údržba verejných priestorov)</p>	<p>Autoriť: overil</p> <p>12.12.2014</p> <p>Ing. JUDr. J. Mojčedík</p>	<p>Overiteľ: overil</p> <p>12.12.2014</p> <p>Ing. JUDr. J. Mojčedík</p>	<p>Overiteľ: overil</p> <p>12.12.2014</p> <p>Ing. JUDr. J. Mojčedík</p>
<p>Kraj: Prešovský</p> <p>Okres: Kežmarok</p> <p>Obec: Kežmarok</p> <p>Číslo katastrálneho územia: KEŽMAROK</p> <p>Číslo listu vlastníctva: 639/2014</p>		<p>Okres: Kežmarok</p> <p>Obec: Kežmarok</p> <p>Číslo katastrálneho územia: KEŽMAROK</p> <p>Číslo listu vlastníctva: 639/2014</p>	
<p>predstavba a popis</p>		<p>predstavba a popis</p>	

**Materiál na zasadnutie Mestského zastupiteľstva
v Kežmarku**

Predkladá: **Primátor mesta**

Na rokovanie dňa: **29.04.2024**

K bodu programu: **18.24.**

Názov materiálu: **Návrh na úpravu uznesenia MsZ č. 15/2022 zo dňa 24.02.2022 na zriadenie vecného bremena na uloženie inžinierskych sietí na pozemkoch v k. ú. Kežmarok v rámci stavby „RD Brodanskí“ v prospech MVDr. Evy Brodanskej, Nábrežná 2, Kežmarok**

Obsah materiálu: **1. Dôvodová správa
2. Návrh na uznesenie**

Potrebné k schváleniu: **nadpolovičná väčšina prítomných poslancov**

Počet strán materiálu: **3**

Prílohy k ZM: **-**

Meno, funkcia a podpis spracovateľa: **Ing. Ivana Jurišová
vedúca oddelenia majetkového**

Meno, funkcia a podpis predkladateľa: **PhDr. Mgr. Ján Ferencák, MBA
primátor mesta**

1. Dôvodová správa:

Mestské zastupiteľstvo v Kežmarku na svojom rokovaní dňa 24.02.2022 schválilo uznesením č. 15/2022 zriadenie vecného bremena „in rem“ na pozemkoch zapísaných na liste vlastníctva č. 1 v podiele 1/1, vo výlučnom vlastníctve Mesta Kežmarok, v katastrálnom území Kežmarok, a to:

- parc. KN-E č. 859/1, trvalý trávny porast o výmere 367 m²

- parc. KN-E č. 859/2, trvalý trávny porast o výmere 607 m²,

spôčívajúce v povinnosti Mesta Kežmarok, ako povinného z vecného bremena:

- strpieť umiestnenie a uloženie inžinierskych sietí - pripojovacieho plynovodu, kanalizačnej prípojky a vodovodnej prípojky k stavbe „RD Brodanskí“, na pozemku parc. KN-C č. 1378, katastrálne územie Kežmarok, na slúžiacich pozemkoch, v rozsahu geometrického plánu na zriadenie vecného bremena,
- strpieť vstup a vjazd oprávneného z vecného bremena na slúžiace pozemky, pri umiestnení, prevádzke, údržbe a opravách pripojovacieho plynovodu, kanalizačnej prípojky, vodovodnej prípojky a ich príslušenstva v rozsahu ochranného pásma podľa geometrického plánu na zriadenie vecného bremena

v prospech oprávneného z vecného bremena MUDr. Brodanskej Evy, bytom Nábřežná 2, 060 01 Kežmarok, ako vlastníčky pozemku parc. KN-C č. 1378, záhrady o výmere 866 m², v katastrálnom území Kežmarok, zapísanom na Okresnom úrade v Kežmarku, katastrálnom odbore na liste vlastníctva č. 2182, v rozsahu geometrického plánu na porealizačné zameranie inžinierskych sietí s ich ochranným pásmom na dotknutých pozemkoch.

Žiadatelia po realizácii prípojok predložili geometrický plán č. 36/2023 na zriadenie vecného bremena práva uloženia vodovodnej a plynovej prípojky, vyhotoveným Ing. Pavlom Brutovským, Geodetické práce, Gaštanová 1016/11, Kežmarok dňa 02.05.2023, úradne overený Okresným úradom v Kežmarku, katastrálnym odborom dňa 18.05.2023 pod č. G₁ - 314/2023.

Z dôvodu, že z inžinierskych sietí bola zrealizovaná iba plynová a vodovodná prípojka, nie kanalizačná, týmto predkladáme Mestskému zastupiteľstvu v Kežmarku návrh na úpravu uznesenia č. 15/2022 zo dňa 24.02.2022.

2. Návrh na uznesenie

Mestské zastupiteľstvo v Kežmarku

s c h v a ľ u j e

úpravu uznesenia č. 15/2022 zo dňa 24.02.2022 tak, že:

v pôvodnom texte v časti:

„ - strpieť umiestnenie a uloženie inžinierskych sietí - pripojovacieho plynovodu, kanalizačnej prípojky a vodovodnej prípojky k stavbe „RD Brodanskí“, na pozemku parc. KN-C č. 1378, katastrálne územie Kežmarok, na slúžiacich pozemkoch, v rozsahu geometrického plánu na zriadenie vecného bremena,

- strpieť vstup a vjazd oprávneného z vecného bremena na slúžiace pozemky, pri umiestnení, prevádzke, údržbe a opravách pripojovacieho plynovodu, kanalizačnej prípojky, vodovodnej prípojky a ich príslušenstva v rozsahu ochranného pásma podľa geometrického plánu na zriadenie vecného bremena“

sa vypúšťajú slová:

„kanalizačnej prípojky“

**Materiál na zasadnutie Mestského zastupiteľstva
v Kežmarku**

Predkladá: **Primátor mesta**

Na rokovanie dňa: **29.04.2024**

K bodu programu: **18.25.**

Názov materiálu: **Návrh na úpravu uznesenia č. 355/2023 zo dňa 25.09.2023 na zriadenie bezodplatného vecného bremena na častiach pozemkov v k. ú. Tatranská Lomnica – umiestnenie stavby cyklochodníka a prechod prejazd v rámci stavby „Cyklistický chodník na trase Tatranská Lomnica – Tatranská Kotlina“ v prospech Mesta Vysoké Tatry, Starý Smokovec 18001, Vysoké Tatry**

Obsah materiálu: **1. Dôvodová správa
2. Návrh na uznesenie**

Potrebné k schváleniu: **nadpolovičná väčšina prítomných poslancov**

Počet strán materiálu: **2**

Prílohy k ZM: **-**

Meno, funkcia a podpis spracovateľa: **Ing. Ivana Jurišová
vedúca oddelenia majetkového**

Meno, funkcia a podpis predkladateľa: **PhDr. Mgr. Ján Ferenčák, MBA
primátor mesta**

1. Dôvodová správa:

Mestské zastupiteľstvo v Kežmarku na svojom rokovaní dňa 25.09.2023 schválilo uznesením č. 355/2023 zriadenie vecného bremena „in rem“ na pozemkoch vo výlučnom vlastníctve Mesta Kežmarok, v katastrálnom území Tatranská Lomnica, a to:

- na parc. KN-C č. 422/20, ostatná plocha o výmere 248 m²,
- parc. KN-E č. 6553/304, trvalý trávny porast o výmere 5493 m², k. ú. Tatranská Lomnica,

zapísaných na Okresnom úrade v Poprade, katastrálnom odbore na liste vlastníctva č. 346, spočívajúceho v povinnosti Mesta Kežmarok, ako povinného z vecného bremena:

- strpieť stavbu „ Cyklistický chodník na trase Tatranská Lomnica – Tatranská Kotlina“
- strpieť vstup a vjazd oprávneného z vecného bremena na slúžiace pozemky, cez slúžiace pozemky pri údržbe a opravách stavby „ Cyklistický chodník na trase Tatranská Lomnica – Tatranská Kotlina“ a jej prevádzke

v prospech vlastníka stavby „ Cyklistický chodník na trase Tatranská Lomnica – Tatranská Kotlina“ Mesta Vysoké Tatry, Starý Smokovec 18001, Vysoké Tatry, IČO: 00326585.

Predmetné vecné bremeno bude zriadené „in personam“. Z tohto dôvodu predkladáme návrh na opravu uznesenia č. 355/2023 zo dňa 25.09.2023.

2. Návrh na uznesenie

Mestské zastupiteľstvo v Kežmarku

s c h v a ľ u j e

úpravu uznesenia č. 355/2023 zo dňa 25.09.2023 tak, že:

pôvodný text v časti:

„Vecné bremeno bude zriadené „in rem“ na dobu neurčitú v prospech vlastníka stavby „ Cyklistický chodník na trase Tatranská Lomnica – Tatranská Kotlina“ Mesta Vysoké Tatry, Starý Smokovec 18001, Vysoké Tatry, IČO: 00326585.“

sa nahrádza upraveným textom:

„Vecné bremeno bude zriadené „in personam“ na dobu neurčitú v prospech vlastníka stavby „ Cyklistický chodník na trase Tatranská Lomnica – Tatranská Kotlina“ Mesta Vysoké Tatry, Starý Smokovec 18001, Vysoké Tatry, IČO: 00326585.“



Materiál na zasadnutie Mestského zastupiteľstva v Kežmarku

Predkladá: **Primátor mesta**

Na rokovanie dňa: **29. 04. 2024**

K bodu programu: **18.26.**

Názov materiálu: **Návrh na vzatie na vedomie zmeny podielu nebytového priestoru na spoločných častiach a spoločných zariadeniach domu, na príslušenstve a spoluvlastníckeho podielu k pozemku v bytovom dome na ulici Gen. Štefánika, súpisné číslo 930**

Obsah materiálu: **1. Dôvodová správa
2. Návrh na uznesenie**

Potrebné k schváleniu: **nadpolovičná väčšina prítomných poslancov**

Počet strán materiálu: **2**

Prílohy k ZM: **-**

Meno, funkcia
a podpis
spracovateľa: **Ing. Ivana Jurišová
vedúca oddelenia majetkového**

Meno, funkcia
a podpis
predkladateľa: **PhDr. Mgr. Ján Ferenčák, MBA
primátor mesta**



1. Dôvodová správa:

Mestské zastupiteľstvo v Kežmarku na svojom rokovaní dňa 05.05.2023 schválilo uznesením č. 156/2023 podmienky obchodnej verejnej súťaže na predaj nehnuteľností – nebytového priestoru č. 1 nachádzajúceho sa na prízemí bytového domu súpisné číslo 930, vchod číslo 27, na ulici Gen. Štefánika v Kežmarku, postaveného na pozemku parc. Č. KN-C 759, zastavaná plocha a nádvorie o výmere 515 m², spoluvlastníckeho podielu priestoru na spoločných častiach a spoločných zariadeniach domu o veľkosti 5979/124427 a spoluvlastníckeho na pozemku parc. č. KN-C 759, zastavaná plocha a nádvorie o výmere 515 m² o veľkosti 5979/124427, v katastrálnom území Kežmarok. Nehnuteľnosti sú zapísané na liste vlastníctva č. 2395 v podiele 1/1.

Mesto Kežmarok vyhlásilo obchodnú verejnú súťaž s minimálnou kúpnu cenou 29 851,67 eur. Obchodná verejná súťaž bola zverejnená od 24.10.2023 do 15.11.2023 na úradnej tabuli Mesta Kežmarok, webovom sídle Mesta Kežmarok a v regionálnej tlači. Obchodnú verejnú súťaž vyhral navrhovateľ **Ondrej Cehula, Lanškrounská 2501/1, 060 01 Kežmarok, s navrhovanou kúpnu cenou 30 100,-- €.**

Následne dňa 27.12.2023 bola s víťazom obchodnej verejnej súťaže uzatvorená Zmluva o prevode vlastníctva nebytového priestoru pod č. KZ/571/2023/OM. Po pripísaní kúpnej ceny na účet mesta bol vyhotovený Návrh na vklad vlastníckeho práva do katastra nehnuteľností, ktorý bol dňa 06.02.2024 podaný na Okresnom úrade Kežmarok, katastrálny odbor.

Dňa 31.01.2024 na základe žiadosti podanej na Okresnom úrade Kežmarok, katastrálnom odbore návrh na zápis listiny vedenej pod sp.zn. Z 2684/2023 sa upravila výška spoluvlastníckych podielov bytov a nebytových priestorov na liste vlastníctva č. 2395 v časti podielu, a to v menovateli zlomku na hodnotu 122054. Týmto sa zmenil aj podiel prevádzaného priestoru na spoločných častiach a spoločných zariadeniach domu, na príslušenstve a spoluvlastnícky podiel k pozemku z veľkosti 5979/124427 na 5979/122054. Z tohto dôvodu Okresný úrad Kežmarok, katastrálny odbor konanie o vklade vlastníckeho práva prerušil a požiadal o úpravu predmetného podielu.

2. Návrh na uznesenie

Mestské zastupiteľstvo v Kežmarku

b e r i e n a v e d o m i e

zmenu spoluvlastníckeho podielu na spoločných častiach a spoločných zariadeniach domu, na príslušenstve a spoluvlastníckeho podielu k pozemku parc. č. KN-C 759, zastavaná plocha a nádvorie o výmere 515 m² nebytového priestoru č. 1 (druh nebytového priestoru 1 – zariadenie obchodu) nachádzajúceho sa na prízemí bytového domu, súpisné číslo 930, číslo vchodu 27, na ulici Gen. Štefánika v Kežmarku, postaveného na pozemku parc. č. KN-C 759 z veľkosti 5979/124427 na 5979/122054 z dôvodu, že dňa 31.01.2024 došlo v katastri nehnuteľností na Okresnom úrade Kežmarok, katastrálnom odbore k zápisu listiny vedenej pod sp.zn. Z 2684/2023, ktorou sa upravila výška spoluvlastníckych podielov bytov a nebytových priestorov na liste vlastníctva č. 2395.

Materiál na zasadnutie Mestského zastupiteľstva v Kežmarku

Predkladá: **Konateľky spoločnosti Kežmarok Invest, s.r.o.**

Na rokovanie dňa: **29.04.2024**

K bodu programu: **18.27.**

Názov materiálu: **Návrh na súhlas s prevodom nehnuteľného majetku vo vlastníctve Kežmarok Invest, s.r.o., Hlavné námestie 1, Kežmarok a jeho nadobudnutie do majetku Mesta Kežmarok, Hlavné námestie 1, Kežmarok**

Obsah materiálu: **1. Dôvodová správa
2. Návrh na uznesenie**

Potrebné k schváleniu: **nadpolovičná väčšina prítomných poslancov**

Počet strán materiálu: **2**
Prílohy k ZM: **1**

Meno funkcia a podpis predkladateľa: **Ing. Jela Bednárová, konateľka spoločnosti
Ing. Katarína Košalková, konateľka spoločnosti**



1. Dôvodová správa:

Kežmarok Invest, s.r.o., Hlavné námestie 1, 060 01 Kežmarok, IČO: 36 517 011 ako spoločnosť založená jediným zakladateľom Mestom Kežmarok, Hlavné námestie 1, 060 01 Kežmarok, IČO: 00 326 283 a ako výlučný vlastník nehnuteľnosti v katastrálnom území Kežmarok, a to stavby súpisné číslo 2394 Čističky odpadových vôd (ČOV) zapísanej v katastri nehnuteľností na liste vlastníctva č. 4399 požiadala o prevod vlastníctva predmetnej nehnuteľnosti na svojho zakladateľa Mesto Kežmarok, Hlavné námestie 1, 060 01 Kežmarok za cenu vo výške 1,-- € za celý predmet prevodu. Právny vzťah k pozemku v katastrálnom území Kežmarok parc. č. KN-C 6833/8, zastavaná plocha a nádvorie o výmere 35 m², ktorý sa nachádza pod stavbou je zapísaný v katastri nehnuteľností na liste vlastníka č. 1 na výlučného vlastníka Mesto Kežmarok v podiele 1/1.

Prevod nehnuteľnosti je potrebný kvôli plánovanej rekonštrukcii ČOV z nenávratných finančných prostriedkov formou prihlásenia sa na výzvy o ich poskytnutí, kde je oprávneným na ich čerpanie Mesto Kežmarok.

Stanovisko Komisie výstavby, životného prostredia, dopravy, bezpečnosti a majetku zo dňa 04.03.2024:

Komisia odporúča Mestskému zastupiteľstvu v Kežmarku schváliť návrh na súhlas s prevodom nehnuteľného majetku vo vlastníctve Kežmarok Invest s.r.o., Hlavné námestie 1, Kežmarok a jeho nadobudnutie do majetku Mesta Kežmarok, Hlavné námestie 1, Kežmarok, podľa predloženého návrhu.

2. Návrh na uznesenie:

Mestské zastupiteľstvo v Kežmarku

a) u d e ľ u j e s ú h l a s

pre spoločnosť Kežmarok Invest, s.r.o., Hlavné námestie 1, 060 01 Kežmarok, IČO: 36 517 011 s prevodom nehnuteľnosti vo svojom výlučnom vlastníctve v katastrálnom území Kežmarok, a to stavby súpisné číslo 2394 Čističky odpadových vôd (ČOV) zapísanej v katastri nehnuteľností na liste vlastníctva č. 4399 v podiele 1/1 do výlučného vlastníctva Mesta Kežmarok, Hlavné námestie 1, 060 01 Kežmarok, IČO: 00 326 283 v podiele 1/1 za cenu vo výške 1,-- € za celý predmet prevodu.

b) s c h v a ľ u j e

nadobudnutie nehnuteľnosti v katastrálnom území Kežmarok, a to stavby súpisné číslo 2394 Čističky odpadových vôd (ČOV) zapísanej v katastri nehnuteľností na liste vlastníctva č. 4399 v podiele 1/1 do výlučného vlastníctva Mesta Kežmarok, Hlavné námestie 1, 060 01 Kežmarok, IČO: 00 326 283 v podiele 1/1 za cenu vo výške 1,-- € za celý predmet prevodu.

Právny vzťah k pozemku v katastrálnom území Kežmarok parc. č. KN-C 6833/8, zastavaná plocha a nádvorie o výmere 35 m², ktorý sa nachádza pod stavbou je zapísaný v katastri nehnuteľností na liste vlastníka č. 1 na výlučného vlastníka Mesto Kežmarok, Hlavné námestie 1, 060 01 Kežmarok, IČO: 00 326 283 v podiele 1/1.



Situácia na základe katastrálnej mapy:

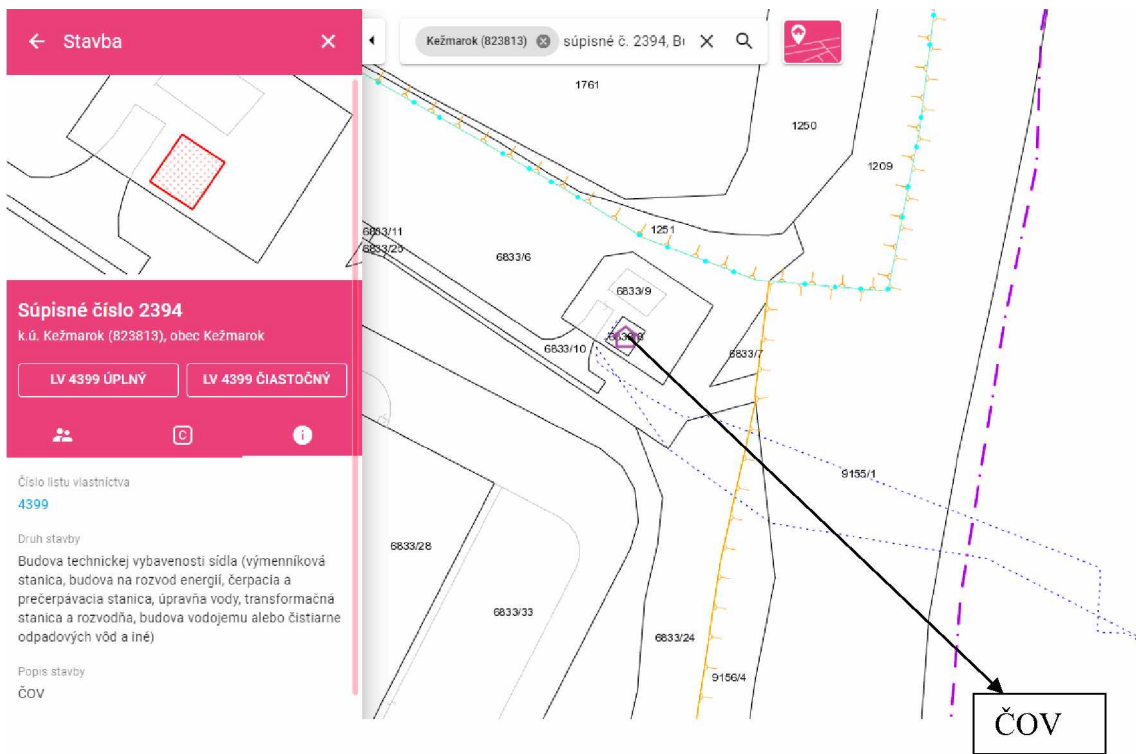
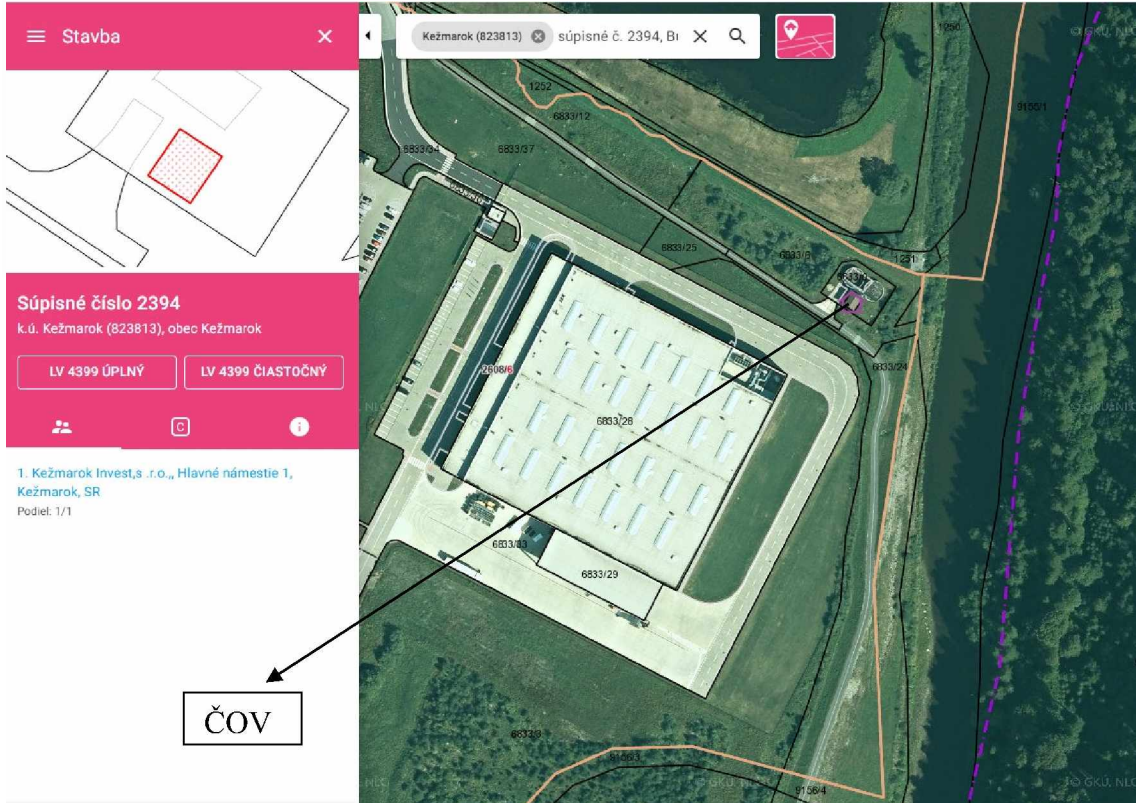

Materiál na zasadnutie Mestského zastupiteľstva v Kežmarku

Predkladá : **Konateľka spoločnosti Technické služby, s.r.o.**

Na rokovanie dňa: **29.04.2024**

K bodu programu: **18.28.**

Názov materiálu: **Návrh na súhlas s prevodom nehnuteľného majetku vo vlastníctve Technické služby, s.r.o. Kežmarok , Hlavné námestie 1, Kežmarok a jeho nadobudnutie do majetku Kežmarok Invest, s.r.o., Hlavné námestie 1, Kežmarok**

Obsah materiálu: **1. Dôvodová správa
2. Návrh na uznesenie**

Potrebné k schváleniu: **nadpolovičná väčšina prítomných poslancov**

Počet strán materiálu: **2**

Prílohy k ZM: **3**

Meno funkcia a podpis predkladateľa: **Ing. Jela Bednárová, konateľka spoločnosti**



1. Dôvodová správa:

Technické služby, s.r.o. Kežmarok, Hlavné námestie 1, 060 01 Kežmarok, IČO: 31 718 329 ako spoločnosť založená jediným zakladateľom Mestom Kežmarok, Hlavné námestie 1, 060 01 Kežmarok, IČO: 00 326 283 a ako výlučný vlastník nehnuteľností v katastrálnom území Kežmarok, a to stavby súpisné číslo 385 Objekt plniarne CO2 (Bombičkáreň) a pozemku na ktorom ja stavba postavená parc. č. KN-C 1417, zastavaná plocha a nádvorie o výmere 1672 m² zapísaných v katastri nehnuteľností na liste vlastníctva č. 3061 v podiele 1/1 požiadala o prevod vlastníctva predmetných nehnuteľností na spoločnosť, ktorej jediným zakladateľom je Mesto Kežmarok, a to na Kežmarok Invest, s.r.o., Hlavné námestie 1, 060 01 Kežmarok, IČO: 36 517 011 za cenu vo výške 1,-- € za celý predmet prevodu.

Prevod nehnuteľností je potrebný, pretože Technické služby s.r.o. nemajú žiadnych zamestnancov, nevykonávajú žiadnu činnosť a neprodujú tak žiadne prostriedky na úhradu záväzkov v súvislosti s vlastníctvom nehnuteľností – daň z nehnuteľností voči Mestu Kežmarok a tiež stočné v prospech PVPS a.s. Poprad. Naproti tomu spoločnosť Kežmarok Invest, s.r.o., je dostatočne solventná a náklady v súvislosti s vlastníctvom nehnuteľností vie vysporiadať.

Stanovisko Komisie výstavby, životného prostredia, dopravy, bezpečnosti a majetku zo dňa 04.03.2024:

Komisia odporúča Mestskému zastupiteľstvu v Kežmarku schváliť návrh na súhlas s prevodom nehnuteľného majetku vo vlastníctve Technické služby s.r.o., Hlavné námestie 1, Kežmarok a jeho nadobudnutie do majetku Kežmarok Invest s.r.o., Hlavné námestie 1, Kežmarok, podľa predloženého návrhu.

2. Návrh na uznesenie:

Mestské zastupiteľstvo v Kežmarku

u d e ľ u j e s ú h l a s

pre spoločnosť Technické služby, s.r.o. Kežmarok, Hlavné námestie 1, 060 01 Kežmarok, IČO: 31 718 329 s prevodom nehnuteľností vo svojom výlučnom vlastníctve v katastrálnom území Kežmarok, a to stavby súpisné číslo 385 Objekt plniarne CO2 (Bombičkáreň) a pozemku na ktorom ja stavba postavená parc. č. KN-C 1417, zastavaná plocha a nádvorie o výmere 1672 m² zapísaných v katastri nehnuteľností na liste vlastníctva č. 3061 v podiele 1/1 do výlučného vlastníctva spoločnosti Kežmarok Invest, s.r.o., Hlavné námestie 1, 060 01 Kežmarok, IČO: 36 517 011 v podiele 1/1 za cenu vo výške 1,-- € za celý predmet prevodu.



Situácie na základe katastrálnej mapy:

← Parcela registra C ×

1672 m²

1417
k.ú. Kežmarok (823813), obec Kežmarok

LV 3061 ÚPLNÝ LV 3061 ČIASTOČNÝ

1. Technické služby, s.r.o. Kežmarok, Pofná 1, Kežmarok, SR
Podiel: 1/1

Kežmarok (823813) súpisné č. 385, Bu

Objekt plniarne CO2 (Bombičkáreň) súpisné číslo 385

← Parcela registra C ×

1672 m²

1417
k.ú. Kežmarok (823813), obec Kežmarok

LV 3061 ÚPLNÝ LV 3061 ČIASTOČNÝ

KÓPIA Z KATASTRÁLNEJ MAPY

1. Technické služby, s.r.o. Kežmarok, Pofná 1, Kežmarok, SR
Podiel: 1/1



Strana 1. z 2

O&D PROJEKT

Ing. Otto JENDREJÁK; Autor. Ing. : Tatranská č. 302/15; KEŽMAROK 060 01; tel/fax: +421/52/4567 313; mob: +421/905 294 022;
ottojkk@gmail.com

1. Pohľad - "JV" a "JZ"



2. Pohľad - "JZ"



3. Pohľad - "SZ"



4. Pohľad - "SZ"

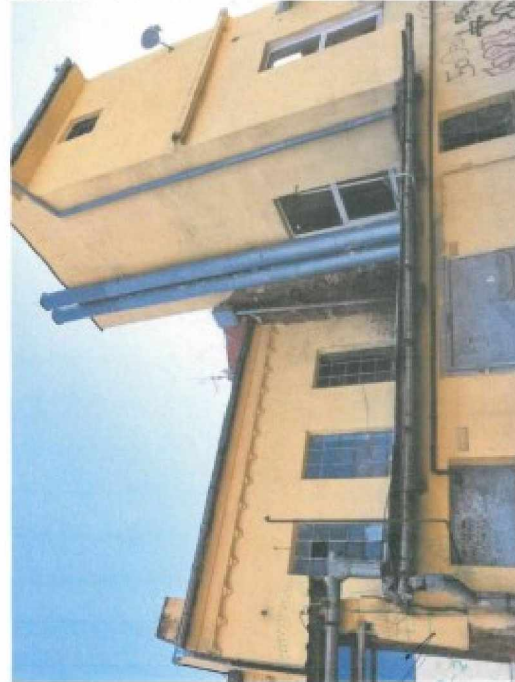

V KEŽMARKU: 30. novembra 2023

č. pečiatky: 2670*A*3-2

Ing. Otto JENDREJÁK; Autor. Ing.



Strana 2. z 2

ORD PROJEKT

Ing. Otto JENDREJÁK: Autor. Inz.: Tatranská 8, 302/15; KEŽMAROK 060 01; tel./fax: +421/52/4567 313; mob: +421/905 294 022;
ottojkk@gmail.com

5. Pohľad - "SV"

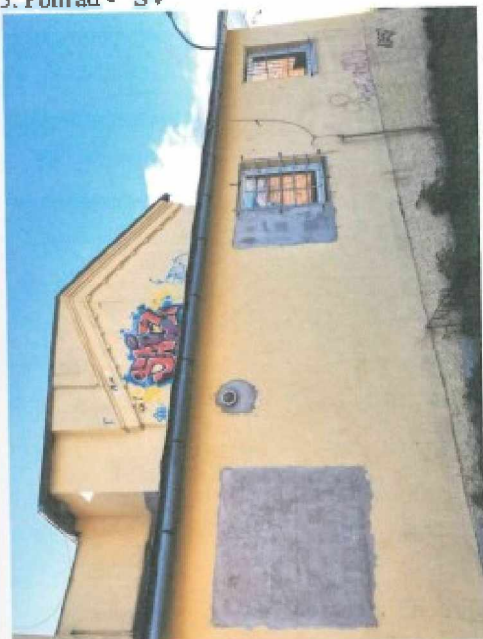

6. Pôvodná fasáda



7. Pôvodná fasáda



8. Interiér

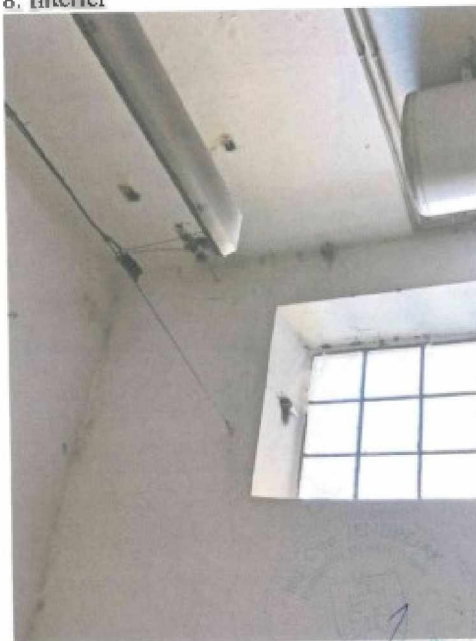

V KEŽMARKU: 30. novembra 2023

č. pečiatky: 2670*A*3-2

Ing. Otto JENDREJÁK-Autor, Ing.

Materiál na zasadnutie Mestského zastupiteľstva v Kežmarku

Predkladá:	Primátor mesta
Na rokovanie dňa:	29. 04. 2024
K bodu programu:	18.29.
Názov materiálu:	Návrh na súhlas so zmenou termínu stavebno-technického preinvestovania nájomného do predmetu nájmu - Nemocnica Dr. Vojtecha Alexandra v Kežmarku n.o., Huncovská 1788/42, Kežmarok
Obsah materiálu:	1. Dôvodová správa 2. Návrh na uznesenie
Potrebné k schváleniu:	nadpolovičná väčšina prítomných poslancov
Počet strán materiálu:	3
Prílohy k ZM:	-
Meno, funkcia a podpis spracovateľa:	Ing. Ivana Jurišová vedúca oddelenia majetkového
Meno, funkcia a podpis predkladateľa:	PhDr. Mgr. Ján Ferenčák, MBA primátor mesta



1. Dôvodová správa:

Nemocnica Dr. Vojtecha Alexandra v Kežmarku n.o., Huncovská 1788/42, 060 01 Kežmarok, IČO: 37 886 436 ako nájomca, na základe Zmluvy o nájme č. 42/2008/OM v znení nasl. dodatkov zo dňa 08. 11. 2008, užíva nehnuteľnosti v katastrálnom území Kežmarok, vo vlastníctve Mesta Kežmarok, a to budovy a pozemky nachádzajúce sa na ulici Huncovská, za účelom poskytovania zdravotnej starostlivosti a činností s jej poskytovaním súvisiacich.

V súlade so Zmluvou o partnerstve zo dňa 21. 06. 2018 (ďalej len „Zmluva o partnerstve“) a v súlade so Zmluvou o nájme č. 42/2008/OM zo dňa 8. 11. 2008 v znení dodatkov (ďalej len „Zmluva o nájme“) medzi Mestom Kežmarok ako prenajímateľom a Nemocnicou Dr. Vojtecha Alexandra v Kežmarku n.o. ako nájomcom, je na strane prenajímateľa záväzok dojednaný Dodatkom č. 3 zo dňa 11. 07. 2018 k predmetnej Zmluve o nájme, že nájomné uhradené za prvých 10 rokov nájmu je prenajímateľ povinný stavebno-technicky preinvestovať do predmetu nájmu v súlade s návrhom Správnej rady Nemocnice Dr. Vojtecha Alexandra v Kežmarku n.o. za účelom zvýšenia kvality predmetu nájmu, a to najneskôr do 31. 12. 2020.

Na základe žiadosti nájomcu doručenej dňa 11. 11. 2020 prenajímateľ listom č. OM-39766/6461/Oka zo dňa 02. 12. 2020 súhlasil so zmenou termínu stavebno-technického preinvestovania nájomného do predmetu nájmu do 31. 12. 2021.

Na základe žiadosti nájomcu doručenej dňa 11. 01. 2022 prenajímateľ listom č. OM/1498/2022/Gá zo dňa 31. 01. 2022 súhlasil so zmenou termínu stavebno-technického preinvestovania nájomného do predmetu nájmu do 31. 12. 2022.

Na základe žiadosti nájomcu doručenej dňa 24. 01. 2023 prenajímateľ listom č. 3411/1502/2023/OM zo dňa 15. 05. 2023 súhlasil so zmenou termínu stavebno-technického preinvestovania nájomného do predmetu nájmu do 31. 12. 2023.

Nemocnica Dr. Vojtecha Alexandra v Kežmarku n.o., Huncovská 1788/42, Kežmarok listom doručeným dňa 13. 02. 2024 pod Značkou: 000022/NKK/2024, v zmysle Uznesenia Správnej rady Nemocnice Dr. Vojtecha Alexandra v Kežmarku n.o. zo dňa 07. 12. 2023 opätovne požiadala o zmenu termínu stavebno – technického preinvestovania nájomného, uhradeného za prvých 10 rokov nájmu do predmetu nájmu, a to najneskôr **do 31. 12. 2024** z dôvodu jeho neuskutočnenia do termínu 31. 12. 2023.

2. Návrh na uznesenie

Mestské zastupiteľstvo v Kežmarku

s ú h l a s í

v súlade so Zmluvou o partnerstve zo dňa 21. 06. 2018 a v súlade so Zmluvou o nájme č. 42/2008/OM zo dňa 08. 11. 2008 v znení dodatkov a **v zmysle žiadosti Nemocnice Dr. Vojtecha Alexandra v Kežmarku n.o.**, Huncovská 1788/42, Kežmarok zo dňa 13. 02. 2024 pod Značkou: 000022/NKK/2024, ktorej prílohou bol Výpis zo zápisnice Správnej rady zo dňa 07. 12. 2023 **so zmenou termínu** stavebno – technického preinvestovania do



KEŽMAROK
MODERNÝ • DYNAMICKÝ • HISTORICKÝ

M E S T O K E Ž M A R O K

predmetu nájmu, uhradeného za prvých 10 rokov nájmu do predmetu nájmu v súlade s Uznesením Správnej rady Nemocnice Dr. Vojtecha Alexandra v Kežmarku n.o. zo dňa 07. 12. 2023, a to najneskôr do 31. 12. 2024.

**Materiál na zasadnutie Mestského zastupiteľstva
v Kežmarku**

Predkladá:	Primátor mesta
Na rokovanie dňa:	29.04.2024
K bodu programu:	18.30.
Názov materiálu:	Návrh na predaj nebytového priestoru č. 3 v polyfunkčnom objekte Hlavné námestie 114/11, Kežmarok formou obchodnej verejnej súťaže a schválenie jej podmienok
Obsah materiálu:	1. Dôvodová správa 2. Návrh na uznesenie 3. Príloha
Potrebné na schválenie:	nadpolovičná väčšina prítomných poslancov
Počet strán materiálu:	10
Príloha:	3
Meno, funkcia a podpis spracovateľa:	Ing. Ivana Jurišová vedúca oddelenia majetkového
Meno, funkcia a podpis predkladateľa:	PhDr. Mgr. Ján Ferenčák, MBA primátor mesta



1. Dôvodová správa:

Mesto Kežmarok je výlučným vlastníkom nehnuteľnosti v katastrálnom území Kežmarok, obec Kežmarok, okres Kežmarok, a to:

- nebytového priestoru č. 3 (druh nebytového priestoru – 12 Iný nebytový priestor) nachádzajúceho sa na 1. poschodí polyfunkčného objektu na ulici Hlavné námestie, súpisné číslo 114, vchod číslo 114 v Kežmarku, postaveného na pozemkoch parc. č. KN-C 348/1, zastavaná plocha a nádvorie o výmere 228 m² a parc. č. KN-C 348/2, zastavaná plocha a nádvorie o výmere 410 m²,
- spoluvlastníckeho podielu na spoločných častiach a spoločných zariadeniach domu, na príslušenstve o veľkosti 4912/77794,
- spoluvlastníckeho podielu na pozemkoch parc. č. KN-C 348/1, zastavaná plocha a nádvorie o výmere 228 m² a parc. č. KN-C 348/2, zastavaná plocha a nádvorie o výmere 410 m² o veľkosti 4912/77794

zapísaného v katastri nehnuteľností, na Okresnom úrade Kežmarok, katastrálnom odbore na liste vlastníctva č. 6257 v podiele 1/1.

Predmetný polyfunkčný objekt s funkčným využitím pre nebytové priestory a byty je postavený v zastavanom centrálnom území mesta Kežmarok, situovaný v priamom centre mesta. Ide o murovaný 3 – podlažný objekt s podpivničením v radovej zástavbe. Stavba má pôdorys písmena L, je dvojtraktová, pôvodne prejazdová. V súčasnosti má vstup iba z Kostolného námestia, s výnimkou nebytového priestoru č. 1, ktorý má vstup z Hlavného námestia. V súčasnosti predná časť má pozmenenú dispozíciu s adaptáciou na obchodné účely. Stavba má možnosť napojenia na všetky inžinierske siete, vrátane káblovej televízie. V bezprostrednej blízkosti objektu sa nachádzajú objekty podnikateľskej činnosti. Objekt má pivničné priestory rozdelené podľa príslušnosti k jednotlivým bytom a nebytovým priestorom. Polyfunkčný objekt sa v súčasnosti skladá z troch prevádzkových priestorov (nebytový priestor č. 1, novovytvorený nebytový priestor č. 2, nebytový priestor č. 3, z piatich bytov a spoločných priestorov. Objekt spĺňa podmienku polyfunkcie. K dnešnému dňu boli v objekte odpredané do súkromného vlastníctva byt č. 1, byt č. 3, byt č. 4 a nebytový priestor č. 1.

Z dôvodu, že budova vyžaduje komplexnú rekonštrukciu, nakoľko je v zlom technickom stave a v posledných rokoch do nej neboli investované žiadne finančné prostriedky, navrhujeme pokračovať v odpredaji formou obchodnej verejnej súťaže aj ďalších bytov a nebytových priestorov, ktoré ostali vo výlučnom vlastníctve Mesta Kežmarok, nakoľko mesto má povinnosť nakladať so svojím majetkom efektívne a hospodárne a vzhľadom na finančné ukazovatele nie je táto skutočnosť naplnená. Taktiež po dôkladnom posúdení všetkých potrebných stavebných úprav a investícií v interiéri a exteriéri budovy bolo zistené, že vyvolané investície sú v takej výške, že by bolo neefektívne ich vynaložiť pre potrebu prenájmu.

Popis nebytového priestoru č. 3 v polyfunkčnom objekte súpisné číslo 114 postavenom na parc. č. KN-C 348/1 a 348/2:

Nebytový priestor je orientovaný na Kostolné námestie so vstupom cez podbránie a spoločnú chodbu s bytom č. 4. Je napojený na všetky inžinierske siete. Obvodové murivo je v kombinácii kameň a tehla, vnútorné deliace priečky tvorí tehlové murivo. Stropná



KEŽMAROK M E S T O KEŽMAROK

MODERNÝ • DYNAMICKÝ • HISTORICKÝ

konštrukcia rovná, omietaná, podlahy prevažne s povrchom PVC. Elektroinštalácia, rozvody teplej a studenej vody. Zdroj teplej úžitkovej vody je elektrický ohrievač vody osadený vo WC. Rozvod vody z pozinkovaných rúr. Vodovodné batérie pákové zmiešavacie. Keramické obklady sú vo WC a v časti bývalej kuchynky (kuchynka demontovaná). Kúrenie lokálne – plynové gamatky v počte 3 ks. Okná drevené euro s izolačným dvojsklom. Dvere hladké, osadené do kovových zárubní. Vo WC sa nachádza WC kombi, keramické umývadlo s batériou zmiešavacou pákovou a pisoár.

Podľa § 9 ods. 2 písm. a) zákona č. 138/1991 Zb. o majetku obcí v znení neskorších predpisov obecné zastupiteľstvo schvaľuje spôsob prevodu nehnuteľného majetku obce a zároveň podľa § 9 ods. 2 písm. b) podmienky obchodnej verejnej súťaže, ak sa má prevod vlastníctva nehnuteľného majetku obce realizovať na základe obchodnej verejnej súťaže.

Všeobecná hodnota predaja bola stanovená na základe znaleckého posudku č. 54/2023 zo dňa 19.04.2023, vypracovaného znalcom Ing. Jánom Trebuňom, Sp. Hanušovce č. 1, znalcom z odboru stavebníctvo, odvetvia pozemné stavby a odhad hodnoty nehnuteľností, evidenčné číslo 913593 vo výške 27 708,32 EUR za celý predmet predaja.

Mestské zastupiteľstvo v Kežmarku dňa 25.09.2023 uznesením č. 362/2023 schválilo podmienky obchodnej verejnej súťaže na predaj nebytového priestoru a spoluvlastníckeho podielu na spoločných častiach a spoločných zariadeniach domu a spoluvlastníckeho podielu na pozemkoch v polyfunkčnom objekte na ulici Hlavné námestie, súpisné číslo 114 s minimálnou kúpnu cenou vo výške 27 708,32 EUR za celý predmet predaja. V zmysle tohto uznesenia Mesto Kežmarok vyhlásilo obchodnú verejnú súťaž od 04.10.2023, kde záujemcovia mohli svoje návrhy predložiť do 15.11.2023. V danom termíne sa do súťaže nikto neprihlásil.

Nakoľko sa v stanovenom termíne neprihlásili žiadni záujemcovia, predkladáme Mestskému zastupiteľstvu v Kežmarku návrh na opakované schválenie podmienok obchodnej verejnej súťaže so zníženou minimálnou kúpnu cenou o 20%, a to vo výške 22 166,66 EUR za celý predmet predaja.

Po schválení spôsobu prevodu vlastníctva nehnuteľného majetku formou obchodnej verejnej súťaže a schválení jej podmienok bude vyhlásená v zmysle zákona obchodná verejná súťaž.

2. Návrh na uznesenie

Mestské zastupiteľstvo v Kežmarku

a) v y h l a s u j e

nehnuteľný majetok v katastrálnom území Kežmarok, obec Kežmarok, okres Kežmarok, a to:

- nebytový priestor č. 3 (druh nebytového priestoru – 12 iný nebytový priestor) nachádzajúci sa na 1. poschodí polyfunkčného objektu na ulici Hlavné námestie, súpisné číslo 114, vchod číslo 114 v Kežmarku, postavený na pozemkoch parc. č. KN-C 348/1, zastavaná plocha a nádvorie o výmere 228 m² a parc. č. KN-C 348/2, zastavaná plocha a nádvorie o výmere 410 m²,



KEŽMAROK MESTO KEŽMAROK

MODERNÝ • DYNAMICKÝ • HISTORICKÝ

- spoluvlastnícky podiel na spoločných častiach a spoločných zariadeniach domu, na príslušenstve o veľkosti 4912/77794,
- spoluvlastnícky podiel na pozemkoch parc. č. KN-C 348/1, zastavaná plocha a nádvorie o výmere 228 m² a parc. č. KN-C 348/2, zastavaná plocha a nádvorie o výmere 410 m² o veľkosti 4912/77794

zapísaný v katastri nehnuteľností, na Okresnom úrade Kežmarok, katastrálnom odbore na liste vlastníctva č. 6257 na výlučného vlastníka Mesto Kežmarok v spoluvlastníckom podiele 1/1

za trvale prebytočný,

b) s c h v a ľ u j e

v zmysle § 9 ods. 2 písm. a) zákona Slovenskej národnej rady č. 138/1991 Zb. o majetku obcí v znení neskorších predpisov, že spôsob prevodu nehnuteľného majetku v katastrálnom území Kežmarok, obec Kežmarok, okres Kežmarok, a to:

- nebytového priestoru č. 3 (druh nebytového priestoru – 12 iný nebytový priestor) nachádzajúceho sa na 1. poschodí polyfunkčného objektu na ulici Hlavné námestie, súpisné číslo 114, vchod číslo 114 v Kežmarku, postaveného na pozemkoch parc. č. KN-C 348/1, zastavaná plocha a nádvorie o výmere 228 m² a parc. č. KN-C 348/2, zastavaná plocha a nádvorie o výmere 410 m²,
- spoluvlastníckeho podielu na spoločných častiach a spoločných zariadeniach domu, na príslušenstve o veľkosti 4912/77794,
- spoluvlastníckeho podielu na pozemkoch parc. č. KN-C 348/1, zastavaná plocha a nádvorie o výmere 228 m² a parc. č. KN-C 348/2, zastavaná plocha a nádvorie o výmere 410 m² o veľkosti 4912/77794

zapísaného v katastri nehnuteľností, na Okresnom úrade Kežmarok, katastrálnom odbore na liste vlastníctva č. 6257 na výlučného vlastníka Mesto Kežmarok v spoluvlastníckom podiele 1/1 sa uskutoční v zmysle § 9a ods. 1 písm. a) zákona Slovenskej národnej rady č. 138/1991 Zb. o majetku obcí v znení neskorších predpisov na základe obchodnej verejnej súťaže,

c) s c h v a ľ u j e

v zmysle § 9 ods. 2 písm. b) zákona č. 138/1991 Zb. o majetku obcí v znení neskorších predpisov podmienky obchodnej verejnej súťaže na predaj nehnuteľného majetku v katastrálnom území Kežmarok, obec Kežmarok, okres Kežmarok, a to:

- nebytového priestoru č. 3 (druh nebytového priestoru – 12 iný nebytový priestor) nachádzajúceho sa na 1. poschodí polyfunkčného objektu na ulici Hlavné námestie, súpisné číslo 114, vchod číslo 114 v Kežmarku, postaveného na pozemkoch parc. č. KN-C 348/1, zastavaná plocha a nádvorie o výmere 228 m² a parc. č. KN-C 348/2, zastavaná plocha a nádvorie o výmere 410 m²,
- spoluvlastníckeho podielu na spoločných častiach a spoločných zariadeniach domu, na príslušenstve o veľkosti 4912/77794,
- spoluvlastníckeho podielu na pozemkoch parc. č. KN-C 348/1, zastavaná plocha a nádvorie o výmere 228 m² a parc. č. KN-C 348/2, zastavaná plocha a nádvorie o výmere 410 m² o veľkosti 4912/77794

zapísaného v katastri nehnuteľností, na Okresnom úrade Kežmarok, katastrálnom odbore na liste vlastníctva č. 6257 na výlučného vlastníka Mesto Kežmarok v spoluvlastníckom podiele 1/1 podľa predloženého návrhu.



V prípade, ak bude prvá obchodná verejná súťaž vyhodnotená ako neúspešná, má jej vyhlasovateľ možnosť ju opakovane vyhlásiť trikrát za rovnakých schválených podmienok, a to bez nutnosti opätovného schválenia podmienok obchodnej verejnej súťaže Mestským zastupiteľstvom v Kežmarku s termínom predkladania súťažných návrhov minimálne 15 dní od jej vyhlásenia.

Návrh podmienok OVS:

Mesto Kežmarok

Hlavné námestie č.1, 060 01 Kežmarok
(ďalej len vyhlasovateľ)

vyhlasuje

v súlade s § 9a ods. 1 písm. a) zákona Slovenskej národnej rady č. 138/1991 Zb. o majetku obcí v znení neskorších predpisov v spojení s ustanovením § 281 až § 288 Obchodného zákonníka

obchodnú verejnú súťaž (ďalej iba „súťaž“)

na podanie a výber najvhodnejšieho návrhu na uzatvorenie kúpnej zmluvy na predaj nehnuteľností vo výlučnom vlastníctve Mesta Kežmarok, ktorým je nebytový priestor č. 3, spoluvlastnícky podiel na spoločných častiach a spoločných zariadeniach domu a spoluvlastnícky podiel na pozemkoch v polyfunkčnom objekte na ulici Hlavné námestie, súpisné číslo 114, zapísaný na LV č. 6257 pre katastrálne územie Kežmarok, obec Kežmarok, okres Kežmarok

Vyhlasovateľ súťaže:	Mesto Kežmarok
Štatutárny zástupca:	PhDr. Mgr. Ján Ferenčák MBA, primátor mesta
Sídlo:	Hlavné námestie 1, 060 01 Kežmarok
IČO:	00326283
DIČ:	Mesto Kežmarok nie je platcom DPH, SK 2020697184 – zdaniteľná osoba registrovaná pre daň podľa § 7a Zákona č. 222/2004 Z. z. o dani z pridanej hodnoty v znení neskorších predpisov
Bankové spojenie:	Prima banka Slovensko, a.s.
IBAN:	SK64 1111 0000 0066 0818 5362

Predmet predaja na základe súťaže:

Nehnutel'ny majetok vo výlučnom vlastníctve vyhlasovateľa súťaže v katastrálnom území Kežmarok, obec Kežmarok, okres Kežmarok, a to:

- nebytový priestor č. 3 (druh nebytového priestoru – 12 iný nebytový priestor) nachádzajúci sa na 1. poschodí polyfunkčného objektu na ulici Hlavné námestie, súpisné číslo 114, vchod číslo 114 v Kežmarku, postavený na pozemkoch parc. č. KN-C 348/1, zastavaná plocha a nádvorie o výmere 228 m² a parc. č. KN-C 348/2, zastavaná plocha a nádvorie o výmere 410 m²,



- spoluvlastnícky podiel na spoločných častiach a spoločných zariadeniach domu, na príslušenstve o veľkosti 4912/77794,
- spoluvlastnícky podiel na pozemkoch parc. č. KN-C 348/1, zastavaná plocha a nádvorie o výmere 228 m² a parc. č. KN-C 348/2, zastavaná plocha a nádvorie o výmere 410 m² o veľkosti 4912/77794

zapísaný v katastri nehnuteľností, na Okresnom úrade Kežmarok, katastrálnom odbore na liste vlastníctva č. 6257 na výlučného vlastníka Mesto Kežmarok v spoluvlastníckom podiele 1/1.

Nehnuteľnosti sú ponúkané na predaj iba ako celok (Rekapitulácia všeobecnej hodnoty vyplývajúcej zo znaleckého posudku je uvedená v Prílohe č. 1 tejto obchodnej verejnej súťaže).

Minimálna kúpna cena: 22 166,66 EUR

Slovom: dvadsaťdvatisícstošesťdesiatšesť eur šesťdesiatšesť centov

Náklady spojené s vypracovaním znaleckého posudku vo výške **350,00 eur** (slovom: tristopäťdesiat eur) budú pripočítané ku kúpnej cene.

Finančná zábezpeka a finančná záloha:

1. Výška finančnej zábezpeky je 2 000,00 EUR (slovom: dvetisíc eur). Zábezpeka musí byť zložená na bankový účet vyhlasovateľa vedený v UniCredit Bank Czech Republic and Slovakia, a.s., pobočka zahraničnej banky, IBAN: SK64 1111 0000 0066 0818 5362, do poznámky uviesť: OVS zábezpeka – NP č. 3, Hlavné námestie 114 najneskôr do konca lehoty na podanie návrhov.
2. Finančná zábezpeka úspešnému uchádzačovi bude započítaná do kúpnej ceny.
3. Neúspešným uchádzačom bude zábezpeka vrátená najskôr do 14 dní po termíne vybratia najvhodnejšieho návrhu a najneskôr do doručenia písomného oznámenia výsledkov súťaže, na účet uchádzača.
4. V prípade zmarenia súťaže uchádzačom, neuzatvorením kúpnej zmluvy alebo odstúpením od kúpnej zmluvy zo strany víťaza sa finančná zábezpeka nevracia.
5. Nesplatenú časť kúpnej ceny (rozdiel medzi kúpnu cenou vybraného návrhu a zloženou zábezpekou a zálohou) uhradí kupujúci podľa vlastného súťažného návrhu, najneskôr však do 30 dní odo dňa nadobudnutia účinnosti kúpnej zmluvy.
6. Počas obdobia od vloženia zábezpeky do lehoty na jej vrátenie, resp. do doby použitia na úhradu kúpnej ceny nie je nárok na úrok (suma zložená na zábezpeku je bezúročná).

Podmienky súťaže:

1. Súťažný návrh musí obsahovať tieto náležitosti:
 - **u fyzickej osoby:** meno a priezvisko, rodné priezvisko, dátum narodenia, rodné číslo, trvalé bydlisko, podpis fyzickej osoby, telefonický kontakt,
 - **čestné vyhlásenie** navrhovateľa, že nebol na jeho majetok vyhlásený konkurz, počas súťaže nebolo proti nemu začaté konkurzné alebo reštrukturalizačné konanie, nebol proti nemu pre nedostatok majetku zamietnutý návrh na vyhlásenie konkurzu,
 - **u fyzickej osoby podnikateľa alebo právnickej osoby:** obchodné meno, sídlo alebo miesto podnikania, právnu formu právnickej osoby, IČO, meno a podpis osoby (osôb) oprávnenej (oprávnených) konať jej menom, telefonický kontakt,



KEŽMAROK

MODERNÝ • DYNAMICKÝ • HISTORICKÝ

M E S T O K E Ž M A R O K

- **čestné vyhlásenie** navrhovateľa, že nebol na jeho majetok vyhlásený konkurz, počas súťaže nebolo proti nemu začaté konkurzné alebo reštrukturalizačné konanie, nebol proti nemu pre nedostatok majetku zamietnutý návrh na vyhlásenie konkurzu,
 - **doklad o zaplatení súťažnej zábezpeky vo výške 2 000,00 EUR na účet vyhlasovateľa,**
 - **špecifikáciu nehnuteľnosti** – predmet kúpy,
 - **číselné a slovné vyjadrenie navrhovanej kúpnej ceny** (cenu uviesť ako výslednú sumu za celý predmet predaja), ktorá nesmie byť nižšia ako minimálna kúpna cena,
 - **spôsob a termín splatnosti navrhovanej kúpnej ceny**, najneskôr však do 30 dní odo dňa nadobudnutia účinnosti kúpnej zmluvy,
 - **označenie bankového spojenia**, z ktorého bude poukázaná kúpna cena,
 - **označenie bankového spojenia**, na ktorý bude vrátená zábezpeka v prípade, že návrh uchádzača nebude úspešný,
 - **čestné vyhlásenie** navrhovateľa, že nemá žiadne záväzky voči vyhlasovateľovi súťaže a jeho organizáciám a zariadeniam,
 - **čestné vyhlásenie** navrhovateľa, že pristúpi k uzatvoreniu kúpnej zmluvy s podstatnými náležitosťami kúpnej zmluvy a s nasledovnými náležitosťami, na ktorých vyhlasovateľ trvá:
 - a) v kúpnej zmluve bude zapracovaný spôsob a lehota zaplatenia kúpnej ceny, záväzok kupujúceho zaplatiť úrok z omeškania pre prípad nedodržania termínu splatnosti kúpnej ceny vo výške stanovenej Nariadením vlády č. 87/1995 Z. z., ktorým sa vykonávajú niektoré ustanovenia Občianskeho zákonníka v znení neskorších predpisov a podmienka, že návrh na vklad vlastníckeho práva do katastra nehnuteľností podá predávajúci až po úplnom zaplatení kúpnej ceny a správneho poplatku za návrh na vklad vlastníckeho práva na účet predávajúceho,
 - b) v kúpnej zmluve bude podmienka, že predávajúci (vyhlasovateľ súťaže) si vyhradzuje právo odstúpiť od kúpnej zmluvy, ak kupujúci nedodrží zmluvné záväzky o zaplatení kúpnej ceny v lehote do 1 mesiaca od termínu splatnosti kúpnej ceny, ktorý si navrhol kupujúci a ak predávajúci (vyhlasovateľ súťaže) zistí, že kupujúci (navrhovateľ) uviedol nepravdivé údaje v návrhu do súťaže alebo v jeho prílohách; v prípade odstúpenia od zmluvy nemá kupujúci nárok na vrátenie zábezpeky.
2. Súťažné návrhy musia byť písomné a vyhotovené v slovenskom jazyku. Ak sú doklady, ktoré sú priložené k súťažnému návrhu v inom ako v slovenskom alebo českom jazyku, musia byť úradne preložené do slovenského jazyka.
 3. Predložený súťažný návrh je možné meniť a dopĺňať po uplynutí termínu stanoveného podmienkami súťaže na predkladanie návrhov len na základe výzvy vyhlasovateľa a v ním stanovenej lehote a každá zmena alebo doplnenie návrhu pred termínom, musí byť písomne doručená spôsobom určeným na predkladanie návrhov.
 4. Návrhy, ktorých obsah nebude zodpovedať podmienkam súťaže, alebo budú doručené po termíne stanovenom podmienkami súťaže, nebudú do súťaže zaradené. Predložené návrhy nemôžu obsahovať alternatívne návrhy.
 5. Návrh po termíne určenom na jeho predloženie nemožno odvolať.
 6. Výsledok súťaže vyhlasovateľ oznámi víťazovi súťaže. Termín uzatvorenia kúpnej zmluvy s vybraným účastníkom je najneskôr do 30 dní odo dňa vyhlásenia víťaza súťaže. V prípade, že v uvedenej lehote víťaz súťaže neuzatvorí túto zmluvu v zmysle podaného návrhu, stráca nárok na uzatvorenie kúpnej zmluvy.



KEŽMAROK

MODERNÝ • DYNAMICKÝ • HISTORICKÝ

M E S T O K E Ž M A R O K

7. Náklady spojené s účasťou v súťaži vyhlasovateľ navrhovateľom nehradí.
8. Pri uzatváraní kúpnej zmluvy sa bude vyhlasovateľ riadiť podmienkami súťaže a ustanoveniami Občianskeho zákonníka. Návrh na vklad vlastníckeho práva do katastra nehnuteľností bude podaný predávajúcim po zaplatení celkovej kúpnej ceny na účet predávajúceho a správneho poplatku za návrh vklad vlastníckeho práva.
9. Súťaž je platná, ak sa na nej zúčastní najmenej jeden navrhovateľ, ktorý splnil podmienky súťaže.

Termín a miesto predkladania návrhov:

1. Súťažné návrhy spolu s dokladmi, ktoré budú súčasťou návrhu sa podávajú cez elektronickú schránku alebo v listinnej podobe, ak záujemca nemá aktivovanú elektronickú schránku.
2. V prípade podávania listinných návrhov je potrebné doručiť ich spolu s dokladmi, ktoré budú súčasťou návrhu v zalepenej obálke, na ktorej bude uvedené:
 - presná a úplná adresa odosielateľa - navrhovateľa
 - heslo „**Obchodná verejná súťaž**“, NP č. 3 – Hl. námestie 114 “
 - označenie „**Neotvárat**“
 - adresa príjemcu: Mestský úrad Kežmarok
Hlavné námestie 1
060 01 Kežmarok
3. V prípade podávania elektronických návrhov je potrebné ich spolu s dokladmi, ktoré budú súčasťou návrhu doručiť do elektronickej schránky mesta Kežmarok, ak má navrhovateľ aktivovanú elektronickú schránku, a to prostredníctvom webového sídla www.slovensko.sk, kde si zvolí „všeobecnú agendu“, zvolí „poskytovateľa služby“ – mesto Kežmarok (OVM). Po zobrazení „Vytvorenie správy“ v časti „Údaje o správe“ uvedenie do „predmetu“ nasledovné: „Obchodná verejná súťaž – NP č. 3 – Hl. námestie 114 - Neotvárat“. V časti „Elektronický dokument“ uvedie do „predmetu“ nasledovné: „Obchodná verejná súťaž – NP č. 3 – Hl. námestie 114 - Neotvárat“. Do „textu“ elektronického dokumentu uvedie súťažiaci svoj text. Ak ide o originály dokumentov, či dokumenty, ktoré by boli inak úradne osvedčované, musia byť podpísané zaručeným elektronickým podpisom navrhovateľa. Takto podaný návrh musí spĺňať všetky náležitosti v zmysle zákona č. 305/2013 Z.z. o elektronickej podobe výkonu pôsobnosti orgánov verejnej moci a o zmene a doplnení niektorých zákonov (zákon o e-Governmente) v znení neskorších predpisov.
4. Na predloženie súťažných návrhov sa stanovuje termín **do2024 do 12:00 hod.**

Vyhodnotenie návrhov:

- a) Miesto určené pre podávanie súťažných návrhov označí došlé návrhy podacím číslom, dátumom a hodinou doručenia a zabezpečí, aby zostali zalepené do doby otvárania návrhov.
- b) Na otváranie a vyhodnotenie súťažných návrhov bude primátorom mesta vymenovaná najmenej trojčlenná komisia. Účasť navrhovateľov pri otváraní, čítaní a vyhodnotení súťažných návrhov je vylúčená.
- c) Pred otvorením prvého súťažného návrhu oznámi predseda komisie počet došlých návrhov, spoločne v listinnej aj elektronickej forme. Návrhy doručené po uplynutí lehoty na predkladanie súťažných návrhov sa otvárať nebudú. Návrh, v ktorom nebude splnená niektorá z podmienok súťaže, nebude do súťaže zaradený.



- d) O otváraní obálok a vyhodnotení súťaže sa spíše zápisnica, do ktorej sa uvedú mená a sídla navrhovateľov, či návrhy obsahujú všetky požadované náležitosti, ponúkané ceny, spôsob hodnotenia a výsledok hodnotenia. Členovia komisie vyhlásia poradie návrhov a podpíšu zápisnicu.

Zo súťaže sa vylučujú :

- súťažné návrhy, ktoré neobsahujú všetky požadované údaje alebo doklady uvedené v podmienkach súťaže, okrem formálnych nedostatkov, ktoré nemenia ich obsah,
- súťažné návrhy doručené po lehote na predkladanie návrhov,
- súťažné návrhy navrhovateľov, na majetok ktorých bol vyhlásený konkurz, počas súťaže bolo proti navrhovateľovi začaté konkurzné alebo reštrukturalizačné konanie, bol proti navrhovateľovi pre nedostatok majetku zamietnutý návrh na vyhlásenie konkurzu,
- súťažné návrhy navrhovateľov, ktorí majú akékoľvek finančné záväzky po lehote splatnosti a iné záväzky po uplynutí lehoty na plnenie voči vyhlasovateľovi súťaže a ním zriadených alebo založených organizácií,
- súťažné návrhy navrhovateľov, v ktorých vyhlasovateľ súťaže zistí, že navrhovateľ uviedol nepravdivé údaje v návrhu do súťaže alebo v jeho prílohách,
- súťažné návrhy, ktoré neboli podané cez elektronickú schránku, ak ju má navrhovateľ aktivovanú.

Kritériá na vyhodnotenie súťažných návrhov:

Kritériom vyhodnotenia súťažných návrhov, ktoré budú splňať súťažné podmienky je **najvyššia cenová ponuka.**

Komisia pre vyhodnotenie súťaže vyhodnotí súťažné návrhy podľa uvedeného kritéria a určí poradie navrhovateľov.

Termín a spôsob vyhlásenia výsledkov súťaže:

Vyhlasovateľ oznámi výsledky súťaže každému z účastníkov súťaže písomne listom odovzdaným pošte na doručenie najneskôr do 30 dní odo dňa vyhodnotenia obchodnej verejnej súťaže.

Obhliadka nehnuteľností:

Obhliadku nehnuteľností je možné dohodnúť na tel. č. 0908 742 963, 052/46 60 122.

Práva vyhradené vyhlasovateľom súťaže:

Vyhlasovateľ si vyhradzuje právo:

- a) odmietnuť všetky predložené návrhy a ukončiť súťaž ako neúspešnú bez výberu návrhu,
- b) meniť uverejnené podmienky súťaže,
- c) zrušiť súťaž,
- d) pri formálnych nedostatkoch návrhu, ktoré nemenia jeho obsah, vyzvať navrhovateľov na doplnenie a vykonanie opravy,
- e) vyzvať navrhovateľa na doplnenie návrhu za účelom dosiahnutia výhodnejšej ponuky,
- f) predĺžiť lehotu na vyhlásenie výsledku súťaže,



KEŽMAROK
MODERNÝ • DYNAMICKÝ • HISTORICKÝ

M E S T O K E Ž M A R O K

- g) v prípade, ak úspešný uchádzač odmietne uzavrieť zmluvu, alebo zmluvu neuzavrie v lehote 30 dní od oznámenia výsledkov súťaže, vyhlasovateľ si vyhradzuje právo osloviť ďalšieho navrhovateľa podľa poradia vo vyhodnotení súťažných návrhov.

Kežmarok dňa

PhDr. Mgr. Ján Ferenčák, MBA
primátor mesta

**KEŽMAROK**

MODERNÝ • DYNAMICKÝ • HISTORICKÝ

M E S T O K E Ž M A R O K

3. Príloha č. 1: Rekapitulácia všeobecnej hodnoty nehnuteľnosti vyplývajúca zo Znaleckého posudku

III. ZÁVER

1. ZÁKLADNÉ ÚDAJE

Znaleckou úlohou bolo stanovenie všeobecnej hodnoty nehnuteľnosti- nebytového priestoru č. 3 nachádzajúceho sa na prízemí polyfunkčného objektu č.s. 114 v Kežmarku ,postaveného na parcelách KNC 348/1, 348/2 vedeného na vlastníka pod B 8 Mesto Kežmarok v 1/1 , spoluvlastnícky podiel na spoločných častiach a zariadeniach polyfunkčného objektu , spoluvlastnícky podiel na parcele KNC 348/1-zastavané plochy a nádvoria o výmere 228m² a spoluvlastnícky podiel na parcele KNC 348/2-zastavané plochy a nádvoria o výmere 410m² v podiele pre nebytový priestor 3 vo veľkosti 4912/77794 zapísané na liste vlastníctva č. 6257 v meste Kežmarok, KU Kežmarok , pre účely prevodu nehnuteľnosti

2. VŠEOBECNÁ HODNOTA

Pre určenie všeobecnej hodnoty (VŠH) bola použitá metóda polohovej diferenciácie a kombinovaná a výnosová metóda .Ohodnotenie je vykonané podľa vyhlášky MS SR 492/2004 Z.z. o stanovení všeobecnej hodnoty majetku v znení zmien a doplnkov .

Stavby:**Všeobecná hodnota kombinovanou a výnosovou metódou:****24 490,84 €****Všeobecná hodnota polohovou diferenciáciou(stavby):****18 505,62 €****Pozemky:****Všeobecná hodnota metódou polohovej diferenciácie:****3 217,48 €**

Pri porovnávaní jednotlivých metód znalec dospel k záveru , že najpravdepodobnejšia hodnota nehnuteľnosti bola získaná metódou kombinovanou vychádzajúc z miesta osadenia stavby ako aj možnosti ďalšieho využívania nehnuteľnosti na podnikateľské účely . Podľa môjho názoru v danom prípade objektívne stanovuje všeobecnú hodnotu za ktorú je možné nehnuteľnosť v mieste a čase predať. Všeobecná hodnota je znaleckým odhadom najpravdepodobnejšej ceny ku dňu ohodnotenia, v podmienkach voľnej súťaže, za predpokladu poctivého predaja nehnuteľnosti so zohľadnením technického stavu v čase ohodnotenia. Nezodpovedá predaju v tiesni , alebo na základe výkonu rozhodnutia , alebo za iných nevýhodných podmienok.

3. REKAPITULÁCIA VŠEOBECNEJ HODNOTY

Názov	Spoluvl. podiel	Všeobecná hodnota [€]
Stavby		
Nebytový priestor č.3 (bývalé komunitné centrum) v polyfunkčnom objekte č.s. 114 na parcelách KNC 348/1,348/2 v Kežmarku	1/1	24 490,84
Pozemky		
parcely KN-C zapísané na LV 6257 KUI Kežmarok - parc. č. 348/1 (14,4 m ²)	4912/77794	1 149,82
parcely KN-C zapísané na LV 6257 KUI Kežmarok - parc. č. 348/2 (25,89 m ²)	4912/77794	2 067,66
Všeobecná hodnota celkom		27 708,32
Všeobecná hodnota zaokrúhlene		27 700,00
Všeobecná hodnota slovom: Dvadsaťsedemtisíc sedemsto Eur		



FOTODOKUMENTÁCIA



Pohľad pol. objekt 114



Vstup cez podbránie



Vstup do nebyt. priestoru č. 3



Soc. zariadenie nebyt. priestoru č. 3



Soc. zariadenie nebyt. priestoru č. 3



Plynové gamaty v nebyt. priestore č. 3



Nebyt. priestor č. 3



Nebyt. priestor č. 3



**Schématické znázornenie nebytového priestoru č.3 v
polyfunkčnej budove č.s. 114 na parcelách
KNC 348/1,348/2 v Kežmarku**



**Materiál na zasadnutie Mestského zastupiteľstva
v Kežmarku**

Predkladá: **Primátor mesta**

Na rokovanie dňa: **29. 04. 2024**

K bodu programu: **18.31.**

Názov materiálu: **Návrh na výkup pozemkov v k. ú. Kežmarok na Michalskej ulici
od SLOVENSÁ REPUBLIKA - Ministerstvo hospodárstva SR,
Mlynské nivy 44/a, Bratislava 212**

Obsah materiálu: **1. Dôvodová správa
2. Návrh na uznesenie**

Potrebné k schváleniu: **nadpolovičná väčšina prítomných poslancov**

Počet strán materiálu: **2**

Prílohy k ZM: **1**

Meno, funkcia a podpis spracovateľa: **Ing. Ivana Jurišová
vedúca oddelenia majetkového**

Meno, funkcia a podpis predkladateľa: **PhDr. Mgr. Ján Ferencák, MBA
primátor mesta**

1. Dôvodová správa:

Mesto Kežmarok za účelom zabezpečenia prístupu k existujúcim rodinným domom na Michalskej ulici v k.ú. Kežmarok dohodlo odkúpenie pozemkov, a to

- parc. č. KN-C 3198/6, zastavaná plocha a nádvorie o výmere 224 m²,
- parc. č. KN-C 3286/5, zastavaná plocha a nádvorie o výmere 40 m²,

od ich výlučného vlastníka SLOVENSKEJ REPUBLIKY v správe Ministerstva hospodárstva SR, Mlynské nivy 44/a, 827 15 Bratislava, IČO: 00 686 832, zapísaných v katastri nehnuteľností, na Okresnom úrade Kežmarok, katastrálnom odbore na liste vlastníctva č. 6063 v podiele 1/1.

Cena za odpredaj pozemkov spolu o výmere 264 m² bola stanovená Znaleckým posudkom č. 07/2022 vyhotoveným Ing. Tomášom Špitkom, znalcom z odboru stavebníctvo, odvetvie odhad hodnoty nehnuteľností ku dňu 19.10.2022 vo výške 5 113,68,-- € .

Ku kúpnej cene budú pripočítané náklady Ministerstva hospodárstva SR („zadávateľ“) vynaložené na vyhotovenie znaleckého posudku vo výške 200,-- €.

Stanovisko Komisie výstavby, životného prostredia, dopravy, bezpečnosti a majetku zo dňa 30. 01. 2023:

Komisia odporúča Mestskému zastupiteľstvu v Kežmarku schváliť budúce odkúpenie nehnuteľností podľa predloženého návrhu, za cenu stanovenú znaleckým posudkom.

2. Návrh na uznesenie

Mestské zastupiteľstvo v Kežmarku

s c h v a ľ u j e

výkup pozemkov v katastrálnom území Kežmarok, zapísaných v katastri nehnuteľností, na Okresnom úrade Kežmarok, katastrálnom odbore na liste vlastníctva č. 6063 v podiele 1/1 na výlučného vlastníka Slovenskú republiku – Ministerstvo hospodárstva SR, Mlynské Nivy 44/a, 827 15 Bratislava, IČO 00 686 832 , a to

- parc. č. KN-C 3198/6, zastavaná plocha a nádvorie o výmere 224 m²,
- parc. č. KN-C 3286/5, zastavaná plocha a nádvorie o výmere 40 m²,

do výlučného vlastníctva Mesta Kežmarok, Hlavné námestie 1, 060 01 Kežmarok, IČO: 00 326 283 v podiele 1/1, za dohodnutú kúpnu cenu stanovenú Znaleckým posudkom č. 07/2022 vyhotoveným Ing. Tomášom Špitkom, znalcom z odboru stavebníctvo, odvetvie odhad hodnoty nehnuteľností ku dňu 19.10.2022 vo výške 5 113,68,-- € za celý predmet výkupu. Mesto Kežmarok uhradí náklady vynaložené na vyhotovenie znaleckého posudku zadávateľom Ministerstvom hospodárstva SR vo výške 200,-- €.

Situácia na podklade katastrálnej mapy:

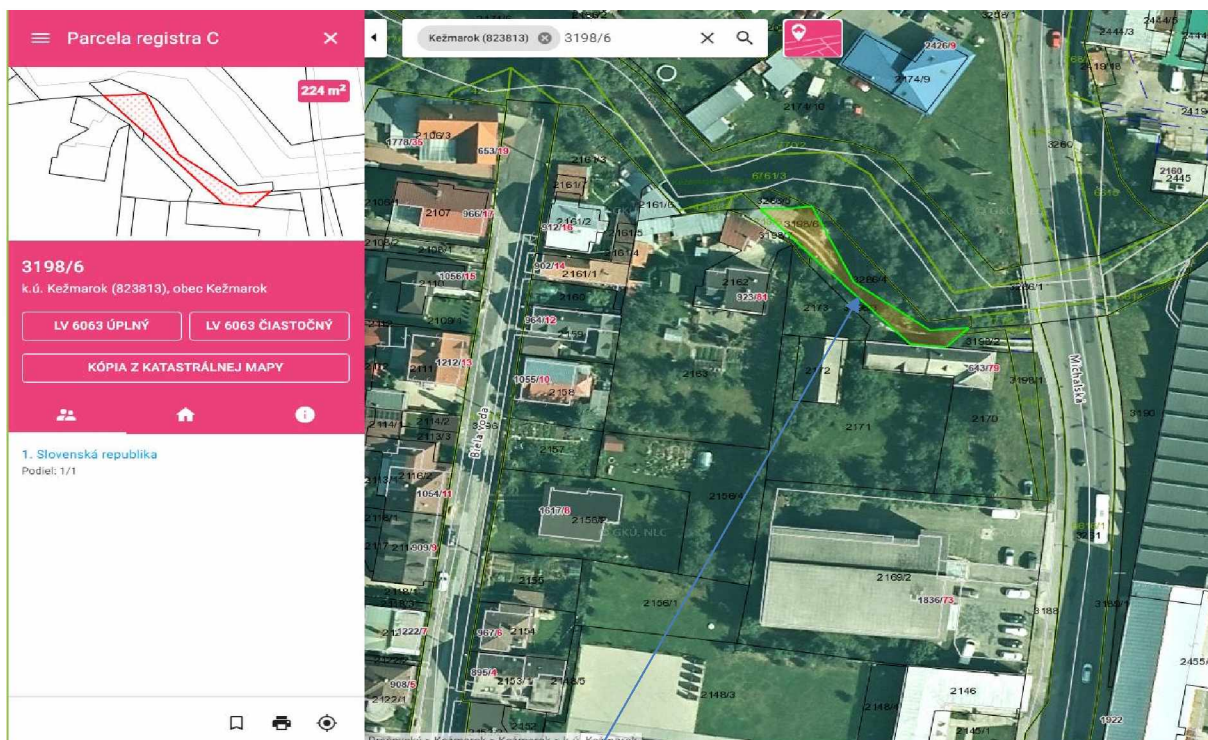

parcela KN-C č. 3198/6

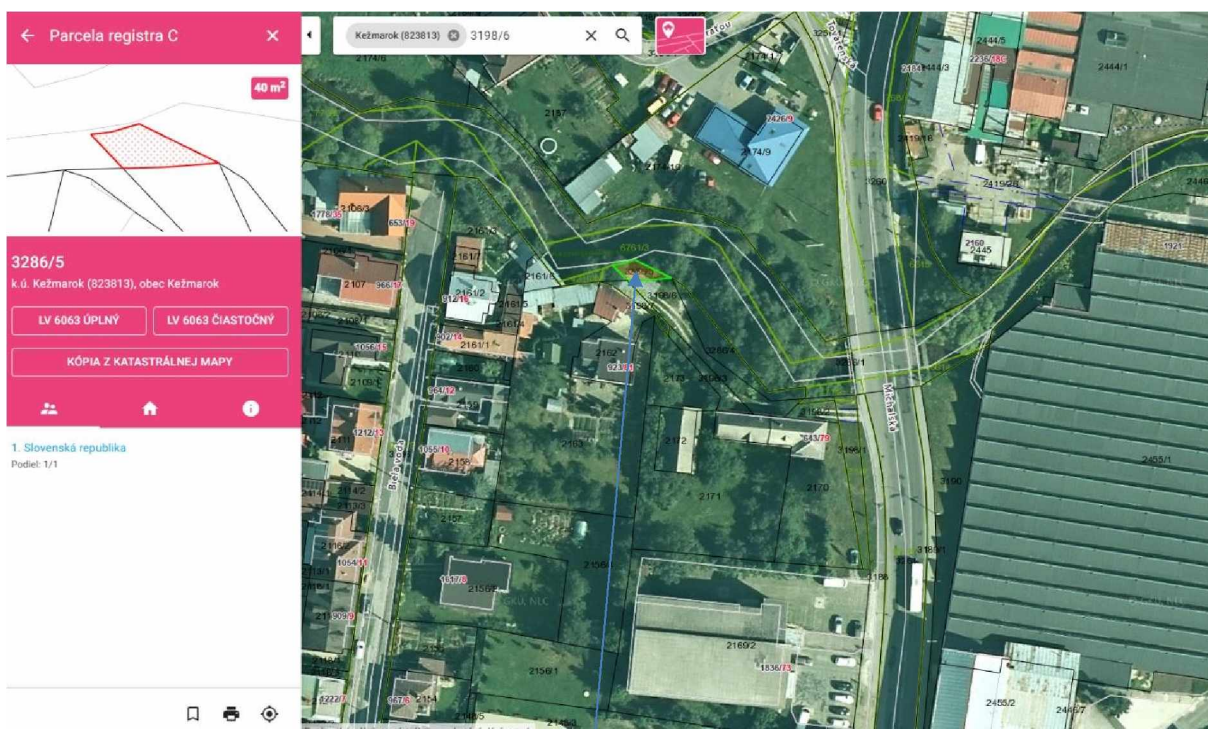

parcela KN-C č. 3286/5

**Materiál na zasadnutie Mestského zastupiteľstva
v Kežmarku**

Predkladá: **Primátor mesta**

Na rokovanie dňa: **29. 04. 2024**

K bodu programu: **18.32.**

Názov materiálu: **Návrh na zriadenie vecného bremena na uloženie inžinierskych sietí na pozemkoch v k. ú. Kežmarok, v prospech ZEDA SLOVAKIA s.r.o., Nižná brána 2028, 060 01 Kežmarok v rámci stavby „Apartmánový dom Kamenná baňa“**

Obsah materiálu: **1. Dôvodová správa
2. Návrh na uznesenie**

Potrebné k schváleniu: **nadpolovičná väčšina prítomných poslancov**

Počet strán materiálu: **3**

Prílohy k ZM: **3**

Meno, funkcia a podpis spracovateľa: **Ing. Ivana Jurišová
vedúca oddelenia majetkového**

Meno, funkcia a podpis predkladateľa: **PhDr. Mgr. Ján Ferenčák, MBA
primátor mesta**

1. Dôvodová správa:

ZEDA SLOVAKIA s.r.o., Nižná brána 2028, 060 01 Kežmarok IČO: 50849751 požiadala o uzatvorenie zmluvy o budúcej zmluve o zriadení vecného bremena na uloženie inžinierskych sietí, a to **elektromerovej skrinky RE, 4 ks prípojok NN-kábel, podzemné vedenie, plynomerovej skrinky, 4 ks plynových prípojok, vodomernej šachty, vodovodnej prípojky, kanalizačnej splaškovej šachty, kanalizačnej splaškovej prípojky, kanalizačnej dažďovej šachty a kanalizačnej dažďovej prípojky** v prospech ZEDA SLOVAKIA s.r.o., Nižná brána 2028, 060 01 Kežmarok, IČO: 50 849 751 **k stavbe: „Apartmánový dom Kamenná baňa“**, ktoré sú navrhované na pozemkoch vo vlastníctve Mesta Kežmarok, a to:

- parc. KN-C č. 3342/2, ostatná plocha o výmere 45568 m²
- parc. KN-C č. 3296/1, ostatná plocha o výmere 6777 m², k. ú. Kežmarok, evidovaných na liste vlastníctva č. 1 v podiele 1/1.

Stanovisko Oddelenia rozvoja mesta a výstavby ORMaV 24856/3449/2024 zo dňa 09.04.2024 :

S umiestnením prípojok inžinierskych sietí, elektromerovej skrinky, plynomerovej skrinky, vodomernej šachty, kanalizácie a zriadením budúceho vecného bremena na pozemkoch vo vlastníctve mesta Kežmarok KN C parc. č. 3342/2 a 3296/1 v k. ú. Kežmarok oddelenie RMaV súhlasí za nasledovných podmienok:

- elektromerová a plynomerová skrinka budú umiestnené na hranici pozemku KN C parc. č. 3342/2 a parc. č. 3342/23 v k. ú. Kežmarok, mimo telesa cesty pri dodržaní ochranných pásem inžinierskych sietí.
- vodomerňá šachta bude umiestnená mimo telesa cesty pri dodržaní ochranných pásem inžinierskych sietí.
- revíznú šachtu kanalizačnej prípojky umiestniť mimo telesa cesty pri dodržaní ochranných pásem inžinierskych sietí.
- Pred podpísaním zmluvy o budúcej zmluve o vecnom bremene žiadame predložiť na vyjadrenie projektovú dokumentáciu vypracovanú v zmysle predchádzajúcej pripomienky.

2. Návrh na uznesenie

Mestské zastupiteľstvo v Kežmarku

s c h v a ľ u j e

zriadenie vecného bremena na pozemkoch vo výlučnom vlastníctve Mesta Kežmarok, v katastrálnom území Kežmarok, a to:

- parc. KN-C č. 3342/2, ostatná plocha o výmere 45568 m²,
- parc. KN-C č. 3296/1, ostatná plocha o výmere 6777 m²,

evidovaných na liste vlastníctva č. 1 v podiele 1/1,

spočívajúce v povinnosti Mesta Kežmarok, ako povinného z vecného bremena:

- strpieť umiestnenie a uloženie inžinierskych sietí, a to elektromerovej skrinky RE, 4 ks prípojok NN-kábel, podzemné vedenie, plynomerovej skrinky, 4 ks plynových prípojok, vodomernej šachty, vodovodnej prípojky, kanalizačnej splaškovej šachty, kanalizačnej splaškovej prípojky, kanalizačnej dažďovej šachty a kanalizačnej dažďovej prípojky

k stavbe: „Apartmánový dom Kamenná baňa“ na slúžiacich pozemkoch v rozsahu geometrického plánu na zriadenie vecného bremena,

- strpieť vstup a vjazd oprávneného z vecného bremena na slúžiace pozemky, cez slúžiace pozemky, pri umiestnení, prevádzke, údržbe a opravách elektromerovej skrinky RE, 4 ks prípojok NN-kábel, podzemné vedenie, plynomerovej skrinky, 4 ks plynových prípojok, vodomernej šachty, vodovodnej prípojky, kanalizačnej splaškovej šachty, kanalizačnej splaškovej prípojky, kanalizačnej dažďovej šachty a kanalizačnej dažďovej prípojky a ich príslušenstva.

Vecné bremeno bude zriadené „in rem“ na dobu neurčitú v prospech oprávneného z vecného bremena ZEDA SLOVAKIA s.r.o., Nižná brána 2028, 060 01 Kežmarok, IČO 50 849 751, ako výlučného vlastníka pozemkov v katastrálnom území Kežmarok parc. KN-C č. 3342/18, zastavaná plocha a nádvorie o výmere 217 m² a parc. KN-C č. 3342/23, ostatná plocha o výmere 530 m² zapísaných na liste vlastníctva č. 6203 v podiele 1/1, v rozsahu geometrického plánu vyhotovenom po ukončení stavby, a to inžinierskych sietí s ich ochranným pásmom a príslušenstvom na slúžiacich pozemkoch. Jednorazová odplata za zriadenie vecného bremena bude určená znaleckým posudkom.

Príloha: situácia na podklade katastrálnej mapy

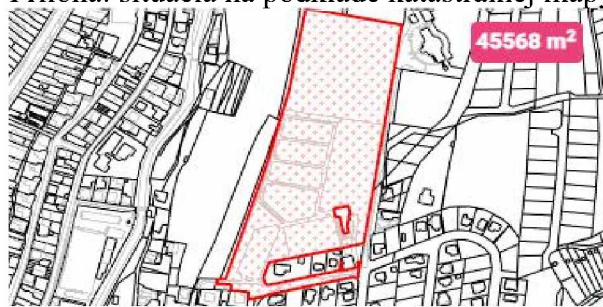

3342/2
k.ú. Kežmarok (823813), obec Kežmarok

LV 1 ÚPLNÝ LV 1 ČIASTOČNÝ

KÓPIA Z KATASTRÁLNEJ MAPY

1. Mesto Kežmarok, Hlavné námestie 1, Kežmarok, PSČ 060 01, SR

Podiel: 1/1

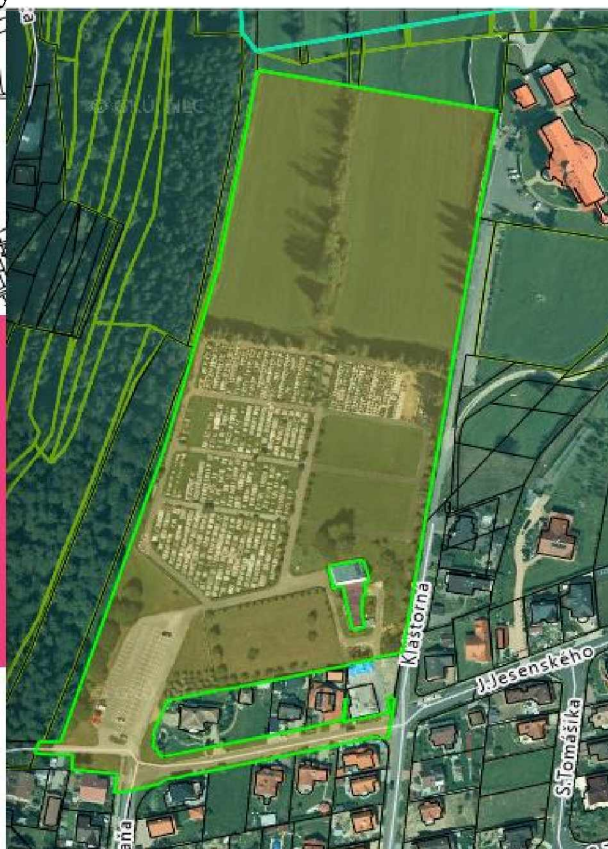

3296/1
k.ú. Kežmarok (823813), obec Kežmarok

LV 1 ÚPLNÝ LV 1 ČIASTOČNÝ

KÓPIA Z KATASTRÁLNEJ MAPY

1. Mesto Kežmarok, Hlavné námestie 1, Kežmarok, PSČ 060 01, SR

Podiel: 1/1

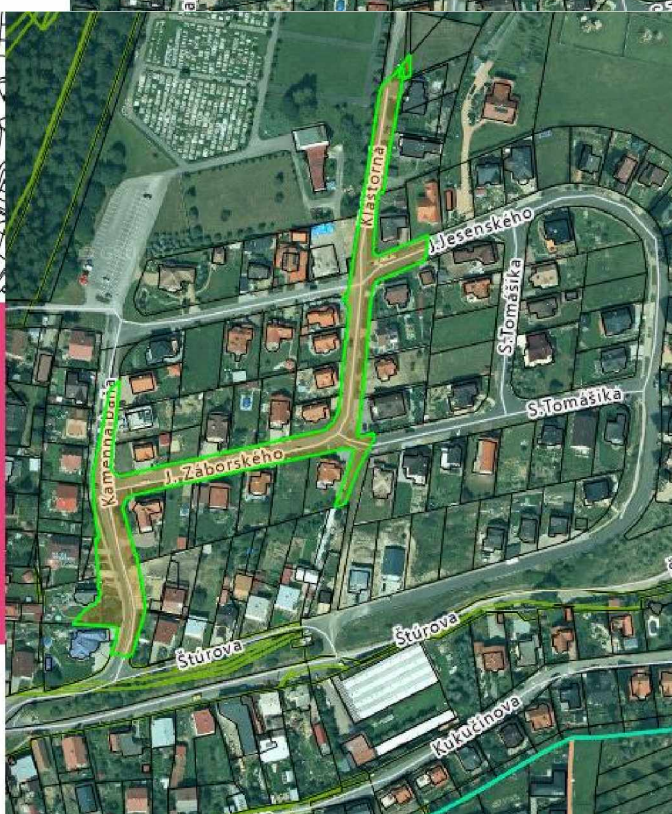

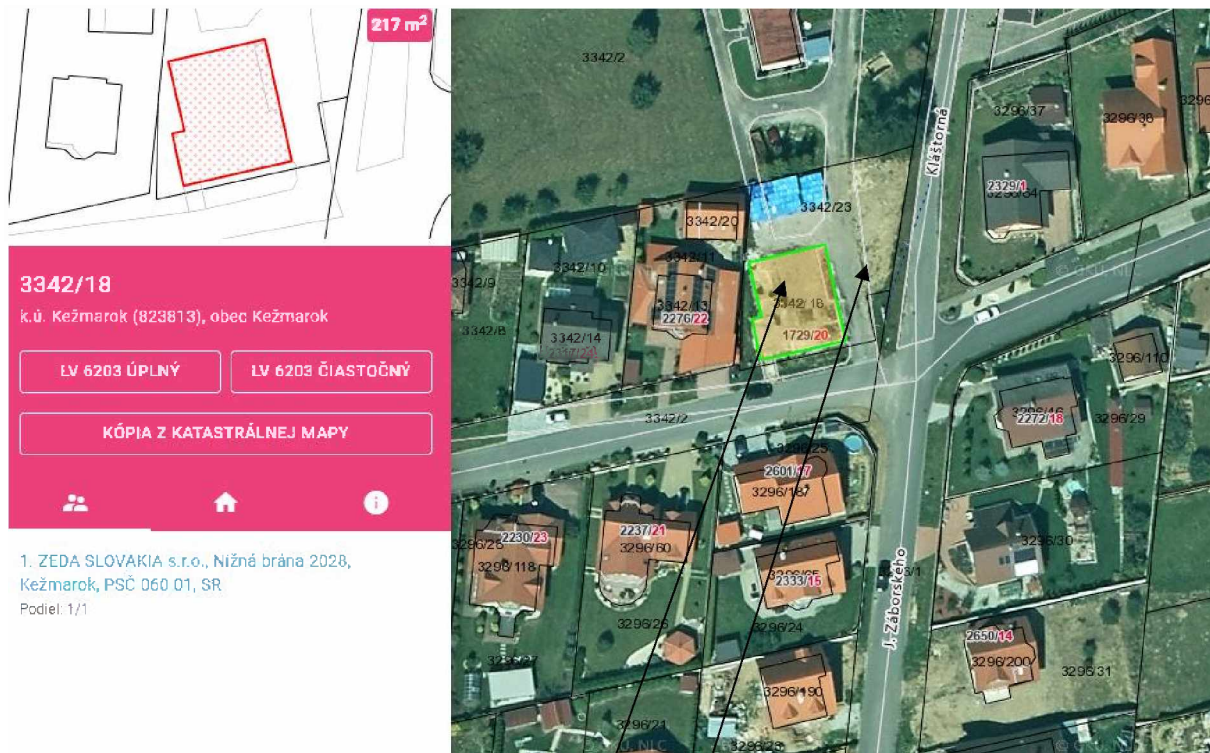

**Predmetný pozemok CKN č. 3342/18
vo vlastníctve ZEDA SLOVAKIA s.r.o.**

Predmetný pozemok CKN č. 3342/23

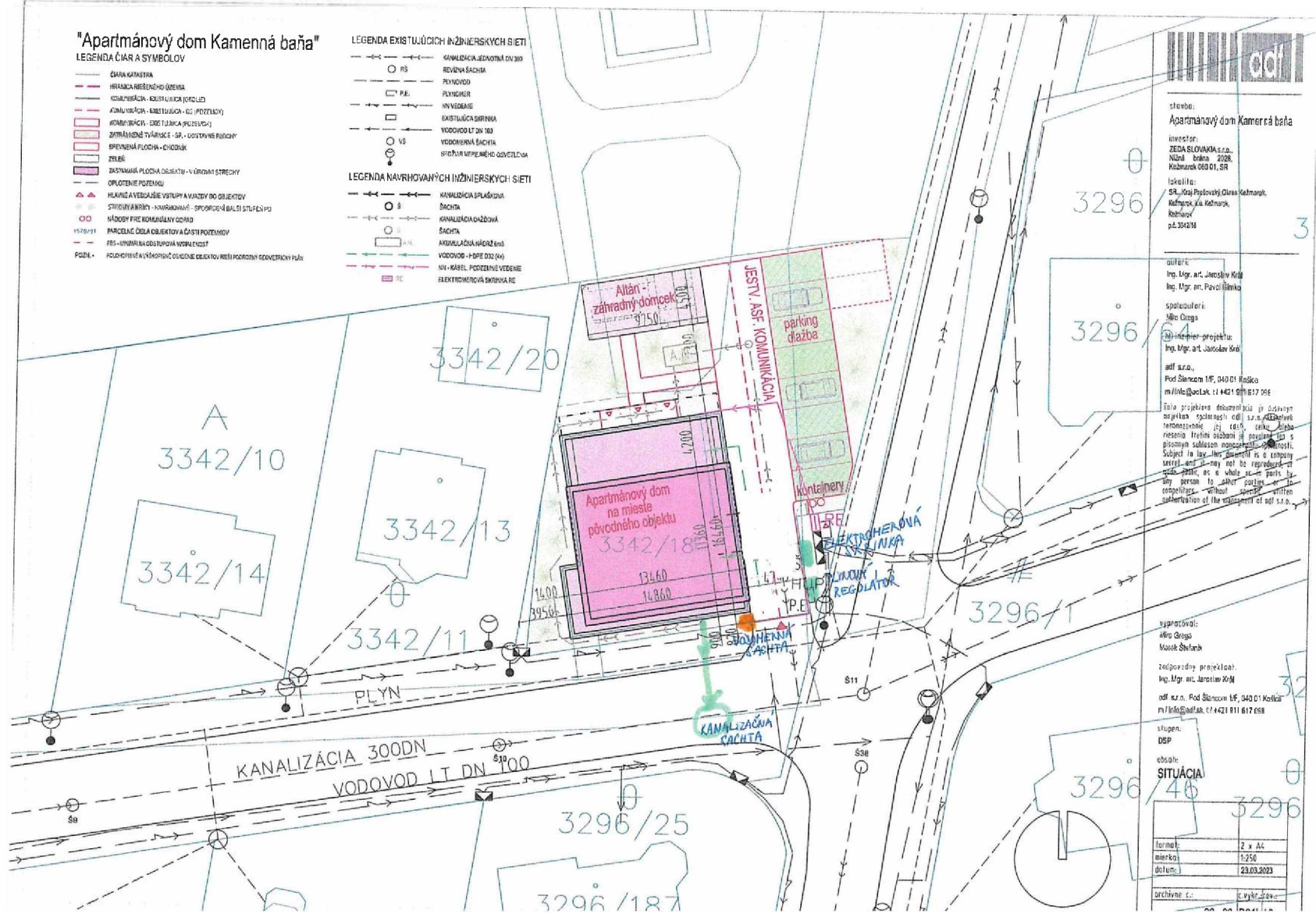

Materiál na zasadnutie Mestského zastupiteľstva v Kežmarku

Predkladá:	Primátor mesta
Na rokovanie dňa:	29. 04. 2024
K bodu programu:	18.33.
Názov materiálu:	Návrh na prenájom trávnej plochy s príslušenstvom v objekte Futbalového štadióna F2, Tvarožnianska 990/3, Kežmarok pre LK Kežmarský šíp 1992, Severná 1489/11, Kežmarok
Obsah materiálu:	1. Dôvodová správa 2. Návrh na uznesenie
Potrebné k schváleniu:	nadpolovičná väčšina prítomných poslancov
Počet strán materiálu:	2
Prílohy k ZM:	-
Meno, funkcia a podpis spracovateľa:	Ing. Ivana Jurišová vedúca oddelenia majetkového
Meno, funkcia a podpis predkladateľa:	PhDr. Mgr. Ján Ferenčák, MBA primátor mesta



1. Dôvodová správa:

LK Kežmarský šíp 1992, Severná 1489/11, 060 01 Kežmarok, IČO: 55327346 požiadal o prenájom trávinatej plochy s príslušenstvom v objekte Futbalového štadióna F2, Tvarožnianska 990/3, Kežmarok, za účelom využívania počas tréningov a súťaží mládeže do 23 rokov a dospelých v lukostrelbe, na dobu určitú do 31.12.2024 a podľa rozpisu Verejnoprospešných služieb mesta Kežmarok.

Prenájom nebytových priestorov navrhujeme mestskému zastupiteľstvu schváliť v zmysle § 9aa ods. 2 písm. c) Zákona č. 138/1991 o majetku obcí v znení neskorších predpisov ako prenájom majetku mesta, ktorého úhrn súm nájomného počas celej doby nájmu nepresiahne 20 000 eur na dobu určitú do 31.12.2024.

2. Návrh na uznesenie

Mestské zastupiteľstvo v Kežmarku

s c h v a ľ u j e

v zmysle § 9aa ods. 2 písm. c) Zákona č. 138/1991 o majetku obcí v znení neskorších predpisov prenájom trávinatej plochy s príslušenstvom v objekte Futbalového štadióna F2, na ulici Tvarožnianska, súpisné číslo 990, orientačné číslo 3, postavenom na pozemku parc. č. KN-C 665/2, zastavaná plocha a nádvorie o výmere 289 m², zapísanom v katastri nehnuteľností pre okres Kežmarok, obec Kežmarok, katastrálne územie Kežmarok na liste vlastníctva č. 1, za účelom využívania počas tréningov a súťaží mládeže do 23 rokov a dospelých v lukostrelbe pre LK Kežmarský šíp 1992, Severná 1489/11, 060 01 Kežmarok, IČO: 55327346, na dobu určitú do 31.12.2024 a podľa rozpisu Verejnoprospešných služieb mesta Kežmarok, za nájomné určené podľa Zásad hospodárenia s majetkom Mesta Kežmarok, a to trávnatá plocha s príslušenstvom 7,20 eur/hod., deti a mládež do 23 rokov v mládežníckych súťažiach a na tréningový proces 1,00 eur/hod.

Materiál na zasadnutie Mestského zastupiteľstva v Kežmarku

Predkladá:	Predseda komisie pre ochranu verejného záujmu pri výkone funkcií funkcionárov mesta
Na rokovanie dňa:	29.4.2024
K bodu programu:	19.
Názov materiálu:	Konanie o návrhu vo veci ochrany verejného záujmu a zamedzenia rozporu záujmov
Obsah materiálu:	1. Dôvodová správa. 2. Návrh na uznesenie.
Potrebné k schváleniu:	nadpolovičná väčšina prítomných poslancov
Počet strán materiálu:	2
Meno, funkcia a podpis spracovateľa:	JUDr. Lukáš Antoni vedúci právneho oddelenia
Meno, funkcia a podpis predkladateľa:	Mgr. Bc. Jozef Matia predseda komisie pre ochranu verejného záujmu pri výkone funkcií funkcionárov mesta



Dôvodová správa:

Komisia pre ochranu verejného záujmu pri výkone funkcií funkcionárov mesta na svojom zasadnutí dňa 7.2.2024 prejedнала informáciu, že poslanec Mgr. Roman Porubän je od roku 2022 členom štatutárneho orgánu obchodnej spoločnosti TRANOSCIUS, a.s. a túto skutočnosť neuviedol v oznámení funkcií, zamestnaní, činností a majetkových pomerov za rok 2022.

Komisia odporučila požiadať poslanca Porubäna o vyjadrenie.

Vyjadrenie poslanca Porubäna bolo Mestu doručené dňa 19.2.2024.

Návrh na uznesenie:

Mestské zastupiteľstvo v Kežmarku

a) začína konanie podľa čl. 9 ods. 2 písm. a) ústavného zákona č. 357/2004 Z. z. o ochrane verejného záujmu pri výkone funkcií verejných funkcionárov (ďalej len „ústavný zákon“) voči poslancovi Mgr. Romanovi Porubänovi, pretože doterajšie zistenia nasvedčujú tomu, že porušil svoju povinnosť stanovenú v čl. 7 ústavného zákona, keďže v oznámení funkcií, zamestnaní, činností a majetkových pomerov za rok 2022 neuviedol skutočnosť, že vykonáva funkciu člena predstavenstva obchodnej spoločnosti TRANOSCIUS, a.s.,

b) berie na vedomie vyjadrenie poslanca Mgr. Romana Porubäna.



Materiál na zasadnutie Mestského zastupiteľstva v Kežmarku

Predkladá :	Predseda komisie pre ochranu verejného záujmu pri výkone funkcií funkcionárov mesta
Na rokovanie dňa:	29.4.2024
K bodu programu:	20.
Názov materiálu:	Konanie o návrhu vo veci ochrany verejného záujmu a zamedzenia rozporu záujmov
Obsah materiálu:	1. Dôvodová správa. 2. Návrh na uznesenie.
Potrebné k schváleniu:	nadpolovičná väčšina prítomných poslancov
Počet strán materiálu:	2
Meno, funkcia a podpis spracovateľa:	JUDr. Lukáš Antoni vedúci právneho oddelenia
Meno, funkcia a podpis predkladateľa:	Mgr. Bc. Jozef Matia predseda komisie pre ochranu verejného záujmu pri výkone funkcií funkcionárov mesta



Dôvodová správa:

Mestu Kežmarok bol dňa 9.1.2024 doručený podnet podávateľa PhDr. Mgr. Jána Ferenčáka, MBA na začatie konania vo veci ochrany verejného záujmu pri výkone funkcií funkcionárov mesta podľa čl. 9 ods. 2 písm. b) zákona č. 357/2004 Z.z. o ochrane verejného záujmu voči poslancovi Mestského zastupiteľstva v Kežmarku Mgr. Romanovi Porubänovi.

Podnetom sa na svojom zasadnutí dňa 7.2.2024 komisie pre ochranu verejného záujmu pri výkone funkcií funkcionárov mesta, ktorá odporučila požiadať poslanca Porubäna o vyjadrenie k podnetu.

Vyjadrenie poslanca Porubäna bolo Mestu doručené dňa 19.2.2024.

Na svojom ďalšom zasadnutí dňa 6.3.2024 komisia odporučila požiadať podávateľa podnetu o jeho doplnenie, a to aby špecifikoval osobný záujem, a to či prináša majetkový alebo iný prospech.

Dňa 4.4.2024 bolo Mestu doručené požadované doplnenie.

Návrh na uznesenie:

Mestské zastupiteľstvo v Kežmarku

a) začína na základe doručeného podnetu konanie podľa čl. 9 ods. 2 písm. b) ústavného zákona č. 357/2004 Z. z. o ochrane verejného záujmu pri výkone funkcií verejných funkcionárov (ďalej len „ústavný zákon“) voči poslancovi Mgr. Romanovi Porubänovi, pretože informácie uvedené v doručenom podnete nasvedčujú tomu, že mohlo dôjsť k porušeniu povinnosti stanovenej v čl. 6 ústavného zákona,

b) berie na vedomie vyjadrenie poslanca Mgr. Romana Porubäna.



Materiál na zasadnutie Mestského zastupiteľstva v Kežmarku

Predkladá:	Predseda komisie pre ochranu verejného záujmu pri výkone funkcií funkcionárov mesta
Na rokovanie dňa:	29.4.2024
K bodu programu:	21.
Názov materiálu:	Konanie o návrhu vo veci ochrany verejného záujmu a zamedzenia rozporu záujmov
Obsah materiálu:	1. Dôvodová správa. 2. Návrh na uznesenie.
Potrebné k schváleniu:	nadpolovičná väčšina prítomných poslancov
Počet strán materiálu:	2
Meno, funkcia a podpis spracovateľa:	JUDr. Lukáš Antoni vedúci právneho oddelenia
Meno, funkcia a podpis predkladateľa:	Mgr. Bc. Jozef Matia predseda komisie pre ochranu verejného záujmu pri výkone funkcií funkcionárov mesta



Dôvodová správa:

Mestu Kežmarok bol dňa 10.1.2024 doručený podnet podávateľa PhDr. Mgr. Jána Ferenčáka, MBA na začatie konania vo veci ochrany verejného záujmu pri výkone funkcií funkcionárov mesta podľa čl. 9 ods. 2 písm. b) zákona č. 357/2004 Z.z. o ochrane verejného záujmu voči poslancovi Mestského zastupiteľstva v Kežmarku Ing. Miroslavovi Perignáthovi.

Podnetom sa na svojom zasadnutí dňa 7.2.2024 komisie pre ochranu verejného záujmu pri výkone funkcií funkcionárov mesta, ktorá odporučila požiadať poslanca Perignátha o vyjadrenie k podnetu.

Poslanec Perignáth sa k podnetu vyjadril listom zo dňa 17.2.2024 .

Na svojom ďalšom zasadnutí dňa 6.3.2024 komisia odporučila požiadať podávateľa podnetu o jeho doplnenie, a to aby špecifikoval osobný záujem, a to či prináša majetkový alebo iný prospech.

Dňa 4.4.2024 bolo Mestu doručené požadované doplnenie.

Návrh na uznesenie:

Mestské zastupiteľstvo v Kežmarku

a) začína na základe doručeného podnetu konanie podľa čl. 9 ods. 2 písm. b) ústavného zákona č. 357/2004 Z. z. o ochrane verejného záujmu pri výkone funkcií verejných funkcionárov (ďalej len „ústavný zákon“) voči poslancovi Ing. Miroslavovi Perignáthovi, pretože informácie uvedené v doručenom podnete nasvedčujú tomu, že mohlo dôjsť k porušeniu povinnosti stanovenej v čl. 6 ústavného zákona,

b) berie na vedomie vyjadrenie poslanca Ing. Miroslava Perignátha.